

# 消 防 年 報

平成 2 9 年 度



塩尻市 平出遺跡

松本広域消防局

# 一 目 統 計

## 構成市村

3市・5村

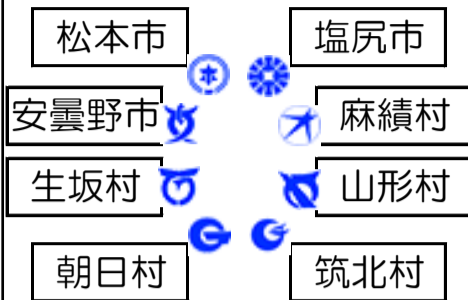

## 人口

(人)

合 計	428,636
松本市	240,276
塩尻市	67,476
安曇野市	98,014
麻績村	2,845
生坂村	1,855
山形村	8,780
朝日村	4,614
筑北村	4,776

平成29年4月1日現在

## 世帯数

(世帯)

合 計	177,977
松本市	103,708
塩尻市	27,120
安曇野市	38,983
麻績村	1,135
生坂村	736
山形村	2,999
朝日村	1,412
筑北村	1,884

平成29年4月1日現在

## 面積

(km<sup>2</sup>)

合 計	1,868.73
松本市	978.47
塩尻市	289.98
安曇野市	331.78
麻績村	34.38
生坂村	39.05
山形村	24.98
朝日村	70.62
筑北村	99.47

平成29年4月1日現在

## 組織

消防局 1 (4課)  
消防署 12  
出張所 4



平成29年4月1日現在

## 職員数

条例定数 395人

実員総数 390人



平成29年4月1日現在

## 予算

当初予算  
42億2,469万円

平成29年4月1日現在

## 市村消防費負担金

(千円)

合 計	3,955,940
松本市	2,029,040
塩尻市	577,521
安曇野市	1,000,894
麻績村	49,845
生坂村	36,908
山形村	101,653
朝日村	74,148
筑北村	85,931

平成29年4月1日現在

## 消防車両数

# 125台

ポンプ車 29台  
はしご車 2台  
屈折はしご車 1台  
化学車 2台  
救助工作車 3台  
指揮広報車 17台

高規格救急車 18台  
資機材搬送車 1台  
後方支援車 1台  
その他 51台



平成29年4月1日現在

## 救命講習受講者数 応急手当普及員講習

46人

## 上級救命講習

275人

## 普通救命講習

8,842人

## 救命入門コース

53人



平成28年度中

## 119通報



合 計 22,942件  
災 害 17,281件  
当番医照会 673件  
訓 練 654件  
いたずら 21件  
その他 4,313件

平成28年中

## 火災件数



合 計 120件  
建 物 64件  
林 野 0件  
車 両 9件  
その他 47件

平成28年中

## 火災原因



1位 たき火 18件  
2位 こんろ 13件  
3位 放火 8件  
4位 ストープ 7件  
5位 たばこ 5件  
6位 電気機器 4件  
その他 40件  
不明 25件

平成28年中

## 救急



合 計 17,388件  
急 病 11,163件  
一般負傷 2,589件  
交通事故 1,426件  
その他 2,210件

平成28年中

## 救助



合 計 250件  
交通事故 92件  
建物火災 52件  
建物事故 30件  
水難事故 13件  
その他 63件

平成28年中

## ドクターカー

合 計 105件  
交通事故 23件  
急 病 13件  
一般負傷 10件  
その他 59件

平成28年中

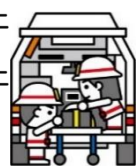

## ヘリコプターによる 救急搬送状況

合 計 108件  
急 病 41件  
一般負傷 27件  
交通事故 19件  
その他 21件

平成28年中



## 防火対象物

合 計 12,320件  
特定防火対象物  
3,864件  
非特定防火対象物  
8,456件

平成29年4月1日現在



## 危険物施設

合 計 1,953件  
製 造 所 4件  
貯 蔵 所 1,431件  
取 扱 所 518件

平成29年4月1日現在



# はじめに

この消防年報は、松本広域連合における平成28年度中の主要事務事業の概要、統計等を取りまとめ、広く一般に紹介するとともに、今後の消防行政推進の指針とするために編集しました。

なお、本年報の内容につきましては、原則として会計年度で表していますが、災害に関する統計数値は暦年で表しています。

平成29年9月

松本広域消防局

## ■ 概要

1 松本地域の位置及び地勢	4
2 関係市村別面積・人口・世帯数	5
3 沿革	6
4 松本広域連合組織図	16
5 消防局・消防署所分布図	17
6 消防庁舎の状況	18
7 事務分掌	19

## ■ 総務編

### 1 人事

(1) 職員配置状況	24
(2) 年齢・階級別職員数	25
(3) 勤続年数・階級別職員数	26
(4) 職員研修状況	27

### 2 財政

(1) 消防費当初予算額	29
(2) 関係市村消防費負担金	31
(3) 消防費決算額	32

### 3 その他

(1) 関係市村消防団の現況	34
(2) 歴代消防局長	34

## ■ 予防編

### 1 火災統計

(1) 概要	36
(2) 火災発生状況前年比較	36
(3) 市村別火災発生状況	38
(4) 消防署・出張所別火災発生状況	38
(5) 月別火災発生状況	40
(6) 出火原因別火災発生状況	42
(7) 時間帯別火災発生状況	43
(8) 曜日別火災発生状況	43

### 2 防火対象物

(1) 市村別防火対象物の概要	44
(2) 消防署・出張所別防火対象物の概要	45
(3) 消防同意件数及び査察実施状況	46
(4) 各種届出状況	47
(5) 防火管理者資格取得講習受講状況	47

### 3 危険物施設

(1) 危険物施設の概要	48
(2) 許可・完成検査等の状況	49

## ■ 警防編

### 1 救急統計

(1) 概要	52
(2) 救急出動状況	52
(3) 市村別救急出動状況	53
(4) 消防署・出張所別救急出動状況	54
(5) 月別救急出動状況	55
(6) 時間帯別救急出動状況	56
(7) 曜日別救急出動状況	57
(8) 搬送人員の状況	58
(9) ドクターカー出動状況	61
(10) ヘリコプターによる救急搬送状況	62
(11) 応急手当普及啓発活動の状況	63

### 2 救助統計

(1) 概要	64
(2) 救助出動状況	64
(3) 救助活動状況	65

### 3 その他災害統計

### 4 警防

(1) 消防車両等の現況	67
(2) 消防車両等の配置状況	68
(3) 消防車両等の経過年数	70
(4) 中高層建築物の現況	71

## ■ 通信指令編

1 消防通信指令システム主要装置	74
2 無線局配置状況	75
3 119番通報受付状況	76
4 地域住民等を対象としたシステム	77
(1) Web119通信システム受信状況	77
(2) インターネットを活用した災害情報 公開システム	77



# 概要

---



芳川消防署自家用給油取扱所設置工事竣工

# 1 松本地域の位置及び地勢

## (1) 位置

■面積 1,868.73 km<sup>2</sup>  
■海拔 581.8 m  
■人口 428,636 人  
(平成29年4月1日現在)

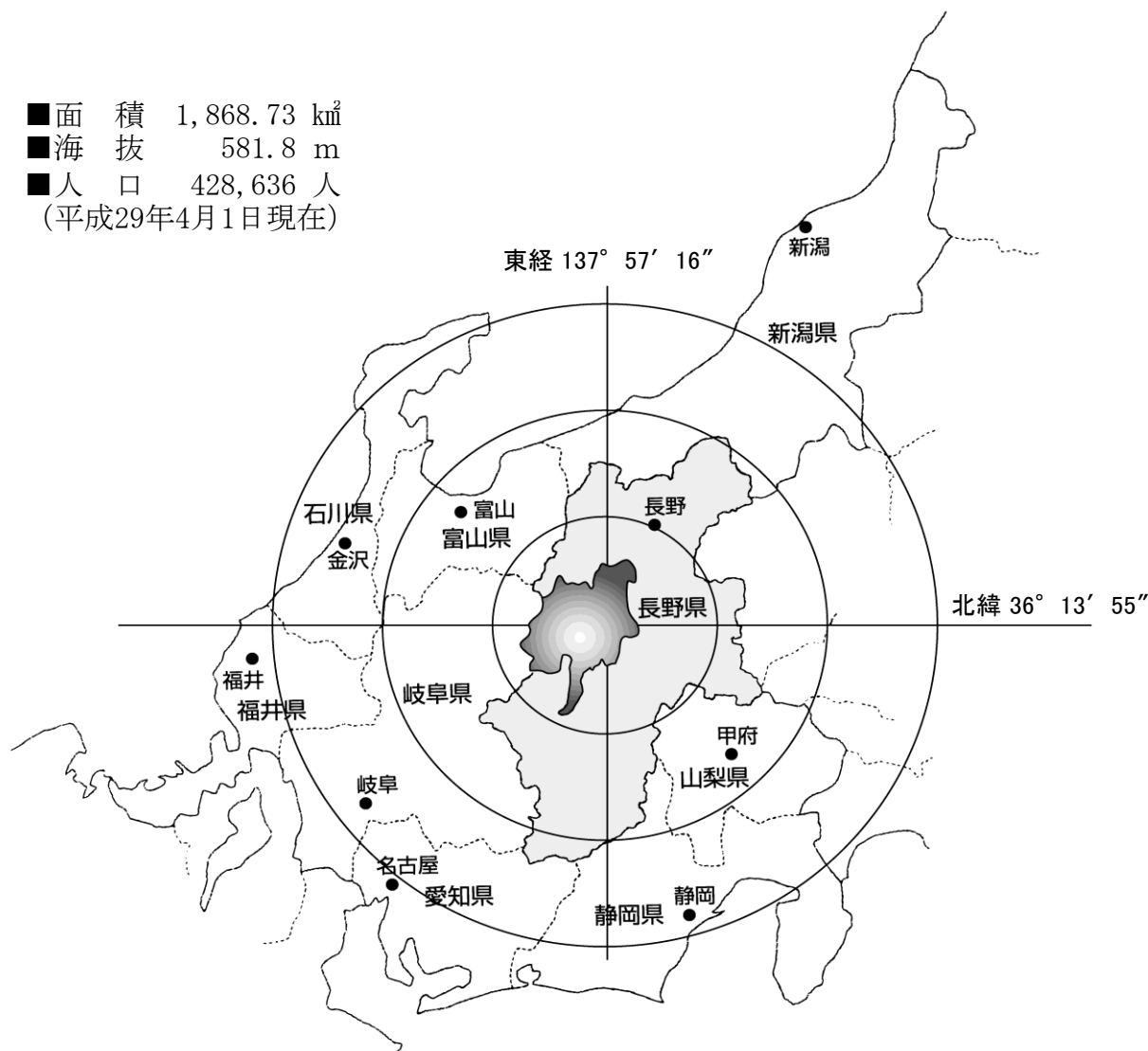

## (2) 地勢

松本地域は長野県のほぼ中央に位置し、東西に52km、南北に73km、総面積は長野県の約14%を占める1,868.73km<sup>2</sup>となっています。このうち山林原野が約58%、農地が約13%、宅地が約5%を占めており、西側には奥穂高岳や槍ヶ岳など日本の屋根といわれる北アルプス連峰がそびえ、東側には八ヶ岳中信高原国定公園に属する美ヶ原高原や高ボッチ高原などが広がり、四方が山々に囲まれています。

また、四方から流れ出る川はこの地で一つになり、犀川となって日本海にそそいでおり、これらの河川により扇状地や河岸段丘が形成され、豊かな自然の恵みや美しい景観をもたらしています。

気候は、位置及び地形から顕著な内陸性気候の特性を示しており、気温の日較差は大きく、四季の変化に富み、また湿度が低いことからさわやかな気候となっています。

また、海から離れ、標高の高い山々に囲まれていることから、降水量は年間約1,000mm程度で、台風などによる強風や大雨などの自然災害が比較的少ない気候となっています。

## 2 関係市村別面積・人口・世帯数

(平成29年4月1日現在)

区 分	面 積 (k m <sup>2</sup> )	人 口			世 帯 数	人口密度 (人/k m <sup>2</sup> )
		総 数	男	女		
松本市	978.47	240,276	117,663	122,613	103,708	245.56
塩尻市	289.98	67,476	33,652	33,824	27,120	232.69
安曇野市	331.78	98,014	47,535	50,479	38,983	295.42
麻績村	34.38	2,845	1,340	1,505	1,135	82.75
生坂村	39.05	1,855	908	947	736	47.50
山形村	24.98	8,780	4,355	4,425	2,999	351.48
朝日村	70.62	4,614	2,271	2,343	1,412	65.34
筑北村	99.47	4,776	2,366	2,410	1,884	48.01
総 数	1,868.73	428,636	210,090	218,546	177,977	229.37

### ◆ 人口及び世帯数の推移

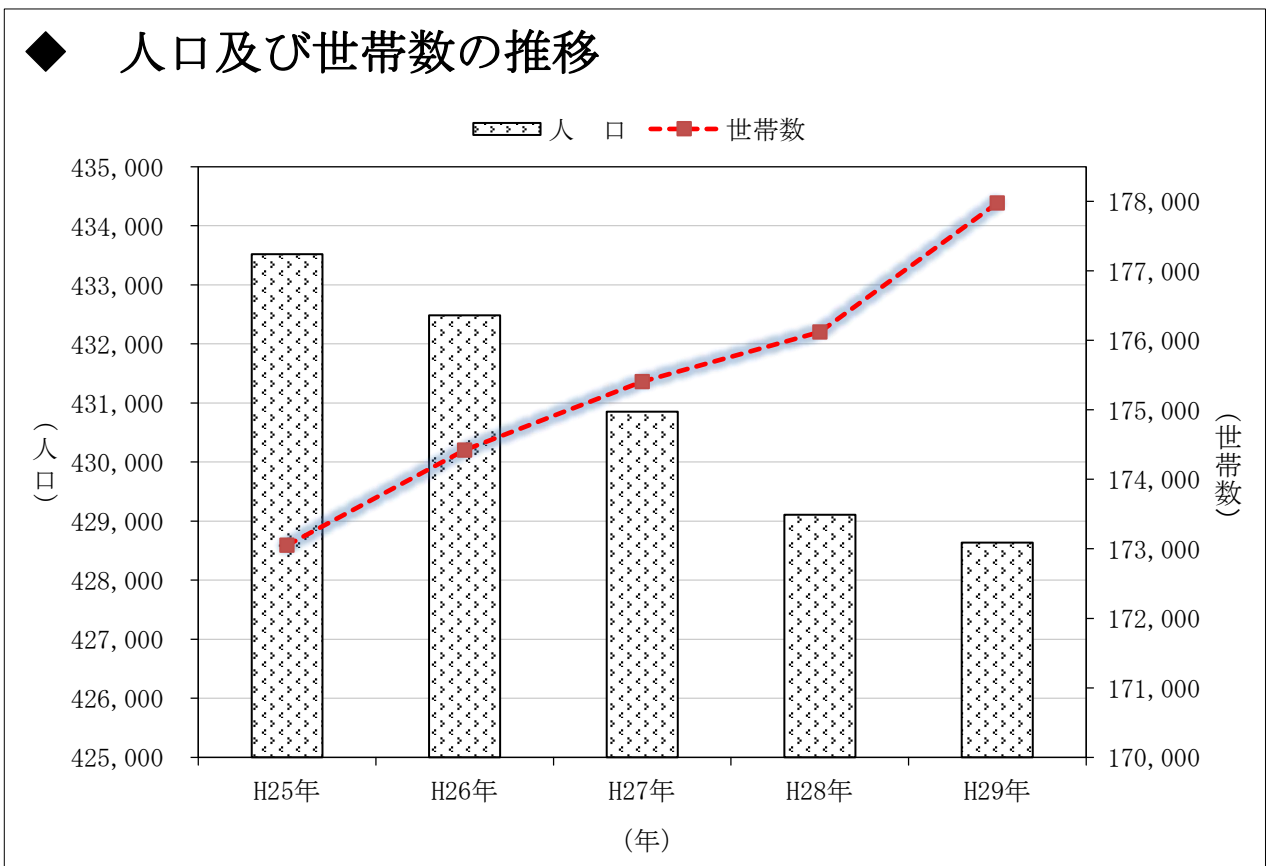

※ 人口は、関係市村の住民基本台帳に外国人登録者数を含めた数値で、世帯数についても外国人の世帯数が含まれています。

## 3 沿革

### 《松本広域消防局発足の経過》

#### ■背景と経緯

松本地域2市4町13村を一本化した広域消防体制がスタートする以前の松本地域の消防体制は、地域住民の日常生活圏が広域化する中で、東筑摩郡10町村と南安曇郡2村の12町村が非常備消防の状況にあり、特に救急業務については、松本市、塩尻市及び南安曇郡消防組合との応援協定に依存している状況にありました。

そのような中、松本地域が国の「ふるさと市町村圏」の選定を受け、松本地域広域行政事務組合が新たに策定した『第1次松本地域ふるさと市町村圏計画』において「消防体制の未整備地域の解消を図るとともに、圏域を一体化した広域常備体制の整備を推進する」として、広域消防に関する広域的施策の骨子を位置づけ、地域住民が等しく高度な消防サービスを受けることができる広域常備消防体制の確立に向けた取組が図られることとなりました。

#### ■平成元年度

松本地方事務所の主宰により松本広域19市町村の企画・財政担当課長及び消防担当課長等による「広域消防研究会」が設置され、広域消防体制づくりに向けての検討を重ねました。

平成2年2月19日、広域消防研究会から松本地域広域行政事務組合管理者あてに検討結果が提出され、同年2月27日開催の組合理事者会、組合議会議員協議会において19市町村を一体とした広域常備消防体制実現に向けての取組と今後の推進体制について了承されました。

#### ■平成2年度

広域常備消防推進体制として、組合組織市町村の助役等を構成メンバーとした「広域消防推進委員会」を、また、広域担当課長で構成する「広域消防推進委員会幹事会」を、さらに、広域事務局内に松本市及び塩尻市等からの派遣職員で構成する「広域消防推進プロジェクトチーム」を設置して、実務レベルでの調査研究、検討が行われ、広域消防計画（案）を策定しました。

#### ■平成3年度

- 4月19日 広域消防推進委員会代表者会議を開催、広域消防業務開始日を平成5年4月1日とする案を協議
- 4月30日 正副管理者会において、広域消防計画（案）について協議され、素案を決定
- 5月29日 第5回広域消防推進委員会幹事会において、組合規約の変更（共同処理事務に消防に関する事務を加える）について協議
- 6月6日 理事会及び組合議会議員協議会において、広域消防計画を承認
- 7月25日 組合規約の変更許可（長野県）
- 8月1日 理事会及び臨時組合議会議員協議会を開催、平成3年度消防費補正予算案（新設署所建設用地購入費ほか関係予算）を可決
- 10月2日 非常備12町村の「消防本部及び消防署を置かなければならない町村の指定」に関する申請書を自治省消防庁に提出
- 10月31日 政令指定要望（自治省消防庁ヒアリング）
- 1月8日 第7回広域消防推進委員会を開催し、平成4年度消防費予算案（新設署所建設費及び消防車両購入費等）を提示
- 2月7日 定例組合議会議員協議会において、平成4年度消防費当初予算を可決
- 3月7日 政令指定内示（自治省）

#### ■平成4年度

- 自治省消防庁から政令指定の内示を受け、平成5年4月1日の業務開始に向け「広域消防準備室」を設置しました。
- 4月1日 広域消防準備室の発足（9人体制）  
新規採用職員辞令交付 46人
- 4月2日 政令指定告示（自治省告示第71号）
- 7月8日 麻績消防署・明科消防署新築起工式
- 7月20日 山形消防署・梓川消防署安曇出張所新築起工式
- 8月27日 無線中継基地局新築起工
- 9月8日 既存3消防本部職員階級統一昇任試験実施
- 1月25日 無線中継基地局竣工



2月25日	新設署所竣工 新設署所消防車両納入 水槽付消防ポンプ自動車 3台 普通ポンプ自動車 1台 指揮広報車 4台 救急車 4台
3月1日	新設署所配置職員辞令交付 24人
3月8日	合同竣工式（麻績消防署・明科消防署・山形消防署・安曇出張所・無線中継基地局）
3月31日	松本市消防本部、塩尻市消防本部廃止及び南安曇郡消防組合解散 119番通報回線切替え

## 《松本広域消防局発足》

### ■平成5年度

4月1日	松本広域消防局発足式 消防職員定数 352人 新規採用職員辞令交付 26人（消防職員数327人）
6月14日	三防火管理協会（松本・塩尻・南安）連絡会の設立
7月11日	「国宝松本城400年まつり」「信州博覧会」の消防警備協力
7月23日	9月26日までの間、延べ500人の職員が警備協力 第22回消防救助技術関東地区指導会 長野県代表 3種目12人 ロープブリッジ渡過・斜めブリッジ救助・障害突破
10月1日	消防吏員階級昇任辞令交付 消防司令補 2人 消防士長 10人 消防副士長 14人
12月24日	松本広域消防職員意見発表会
1月14日	消防ポンプ自動車配置式（麻績消防署・明科消防署・山形消防署）
2月28日	松本広域消防局初の高規格救急自動車を配置（丸の内消防署）
3月5日	消防職員観閲式 消防職員ほか260人参加
3月27日	第1回消防防災関係機関連絡会議開催（消防、自衛隊、警察の三機関の連絡会）

### ■平成6年度

4月1日	新規採用職員辞令交付 12人（消防職員数338人）
5月23日	救急救命士が搭乗する高規格救急自動車の運用開始（丸の内消防署）
6月27日	松本市中毒ガス事故（松本サリン事件）発生 死者7人
6月29日	松本空港及びその周辺における消火救難活動に関する協定締結
7月22日	第23回消防救助技術関東地区指導会 長野県代表 2種目6人 ロープブリッジ渡過・斜めブリッジ救助
8月25日	第23回全国消防救助技術大会 関東地区代表 1種目1人 ロープブリッジ渡過
10月1日	消防吏員階級昇任辞令交付 消防司令補 6人 消防士長 14人 消防副士長 19人
12月9日	山間地救助業務開始
1月17日	阪神・淡路大震災
1月21日～26日	阪神・淡路大震災被災地へ救助隊1隊を応援派遣 （救助工作車1台、支援車1台、職員8人）
2月11日	安曇村中の湯地籍水蒸気爆発事故発生 死者4人

### ■平成7年度

4月1日	新規採用職員辞令交付 11人（消防職員数348人）
4月24日	救急指導医委嘱（任期2年）
7月21日	第24回消防救助技術関東地区指導会 長野県代表 1種目1人 ロープブリッジ渡過
9月14日	松本広域圏救急医療連絡協議会設立
10月2日	消防吏員階級昇任辞令交付 消防司令補 12人 消防士長 19人 消防副士長 4人
10月27日	県営松本空港消防訓練（MD87機使用）
11月28日	「第二次松本広域消防計画」策定
11月28日～29日	第1回緊急消防援助隊合同訓練参加（東京都）（高規格救急自動車1台、職員3人）
12月26日	救助工作車（II型）配置式（渚消防署）
1月1日	火災統計システム稼働
1月17日	第1回松本広域圏震災総合防災訓練及び消防職員観閲式 （車両56台 職員229人参加）
1月25日	文化財防火デー国宝松本城消防総合訓練（消防庁長官及び文化庁長官視察）
2月14日	長野県消防相互応援協定書調印式
3月28日	災害対応特殊救急自動車（高規格救急自動車）運用開始

## ■平成8年度

4月1日	消防局塩尻・豊科分室をそれぞれの消防署に統合 新規採用職員辞令交付 5人(消防職員数346人)
7月17日	第25回消防救助技術関東支部指導会 長野県代表 3種目8人 ロープブリッジ渡過(2人)・はしご登はん ・斜めブリッジ救助
8月1日	災害現場への医師会医療救護班の派遣要請に関する「覚書」締結(圏域19市町村)
9月19日～20日	第1回長野県緊急消防援助隊合同訓練実施(長野市)(車両6台、職員20人)
10月1日	松本広域消防局消防職員委員会に関する規則及び松本広域消防局消防職員委員会の 運営に関する規程施行 消防吏員階級昇任辞令交付 消防司令補 5人 消防士長 4人 消防副士長 11人
11月15日	松本広域消防局消防職員委員会委員辞令交付 委員長 1人 委員 12人
12月6日～16日	管内市町村を一元化した「緊急通報システム(あんしん電話)」運用開始 北安曇郡小谷村蒲原沢土石流災害応援派遣 死者14人 負傷者8人 延べ車両42台 職員137人派遣
1月17日	第2回松本広域圏震災総合防災訓練(塩尻市)
1月31日	高度救助用資機材配置(渚消防署救助工作車に積載)
2月27日	松本広域消防局消防職員委員会第1回委員会開催

## ■平成9年度

4月1日	消防職員定数改正(352人→353人) 新規採用職員辞令交付 8人(消防職員数347人) 長野県消防防災航空隊発足(職員3人を派遣)
6月9日	松本広域圏ライオンズクラブ献眼事業協力に関する協定締結
7月25日	第26回消防救助技術関東地区指導会 長野県代表 3種目8人 ロープブリッジ渡過(2人)・はしご登はん ・斜めブリッジ救助
10月1日	消防吏員階級昇任辞令交付 消防司令補 9人 消防士長 11人 消防副士長 14人
10月14日～15日	第2回長野県緊急消防援助隊合同訓練(松本市)
11月14日	松本地域広域行政事務組合設立20周年・広域消防発足5年記念式典 (松本市音楽文化ホール)
11月20日	中部縦貫自動車道安房トンネル消防相互応援協定及び覚書締結
12月22日	東筑摩郡防火管理協会設立
1月17日	第3回松本広域圏震災総合防災訓練(本城村)
2月5日～24日	長野冬季オリンピック競技会場の防災、救護体制確保のため長野市消防局へ8人の 職員を派遣
3月25日	「119番通報発信地表示システム」運用開始

## ■平成10年度

5月26日	長野県自治体消防50周年記念大会(長野県文化会館) 受賞者43人
6月4日	長野県総合防災訓練(塩尻市) 上高地地区防災訓練(安曇村)
7月24日	第27回消防救助技術関東地区指導会 長野県代表 3種目8人 ロープブリッジ渡過(2人)・はしご登はん ・斜めブリッジ救助
8月7日	長野・岐阜県境における群発地震発生 安曇出張所増員配置(8/10～9/7)
8月28日	第27回全国消防救助技術大会 関東地区代表 2種目6人 ロープブリッジ渡過・斜めブリッジ救助
10月1日	消防吏員階級昇任辞令交付 消防司令補 15人 消防士長 14人 消防副士長 2人
10月6～7日	第3回長野県緊急消防援助隊合同訓練(上田市)
11月8日	豊科町自治体消防50周年記念式典(豊科町公民館)
1月17日	第4回松本広域圏震災総合防災訓練(梓川村)
1月31日	松本地域広域行政事務組合解散
2月1日	松本広域連合設立
2月16日	連続不審火発生(合計4件) 2月16日(3件 死者1人) 2月16日 連続不審火対策本部の設置 2月17日(1件) 2月23日 連続不審火対策本部の解散
3月30日	高規格救急自動車配置式(本郷消防署・穂高消防署・麻績消防署)

## ■平成11年度

4月1日	新規採用職員辞令交付 3人(消防職員数353人) 予防課に火災調査統括官を配置(火災調査体制の整備) 広域連合移行に伴う権限委譲(火薬類・液化石油ガス関係)
7月22日	第28回消防救助技術関東地区指導会 長野県代表 1種目1人 はしご登はん
10月1日	消防吏員階級昇任辞令交付 消防監 3人 消防司令補 9人 消防士長 2人 消防副士長 14人
10月6日～7日	第4回長野県緊急消防援助隊合同訓練(飯田市)
10月22日～23日	緊急消防援助隊関東ブロック訓練(立川市)
1月17日	第5回松本広域圏震災総合防災訓練(波田町)
3月7日	『松本広域消防の歌』制定
3月12日	『松本広域連合消防計画』策定
3月17日	寄贈水槽付消防ポンプ自動車受納式(梓川消防署)
3月24日	高規格救急自動車配置式(渚消防署・安曇出張所)

## ■平成12年度

4月1日	消防職員定数改正(353人→395人) 初の女性消防吏員を1人採用 消防局に特別救助隊を設置し、警防課に特別救助隊長を配置
4月3日	新規採用職員辞令交付 14人(消防職員数362人)
4月11日	特別救助隊発足式
4月28日	本郷消防署・浅間温泉文化センター竣工式
6月6日～7日	第5回長野県緊急消防援助隊合同訓練(佐久市)
7月14日	第29回消防救助技術関東地区指導会 長野県代表 2種目2人 はしご登はん・ロープブリッジ渡過
8月18日	第29回全国消防救助技術大会 関東地区代表 1種目1人 ロープブリッジ渡過
10月1日	消防吏員階級昇任辞令交付 消防司令補 9人 消防士長 9人 消防副士長 17人
10月6日	防災車運用開始式
10月23～24日	第2回緊急消防援助隊全国合同訓練(東京都)
10月27日	消防庁に国際消防救助隊編成協力市町村として、松本広域連合が正式登録
12月22日	聴覚障がい者緊急通報FAXの拡大運用開始(2市10町村へ)
1月17日	第6回松本広域圏震災総合防災訓練(堀金村)
1月27日～2月5日	長野県中南部を中心とする大雪(松本市で積雪64cmを記録)
3月6日	高規格救急自動車配置式(広丘消防署・明科消防署)

## ■平成13年度

4月1日	新規採用職員辞令交付 11人(消防職員数369人) 消防庁の国際消防救助隊(IRT)登録消防本部として運用開始(隊員8人)
6月27日	高規格救急自動車配置式(芳川消防署) 救急隊配置の13消防署所全てに「高規格救急自動車」配備完了
7月6日	第30回消防救助技術関東地区指導会 長野県代表 2種目6人 ロープブリッジ渡過・障害突破
9月3日～7日	新宿雑居ビル火災を受けて緊急立入検査を実施 (管内3階建以上の飲食店等 327件を調査)
9月17日	松本市大手2丁目(通称西堀地区)において大規模建物火災発生 全焼7棟 半焼3棟 部分焼1棟 計11棟焼損 焼損床面積2,133㎡及び焼損表面積52㎡ 死者3人 負傷者3人 り災世帯10世帯 り災人員21人
10月1日	消防吏員階級昇任辞令交付 消防司令補 18人 消防士長 15人 消防副士長 13人
10月1日～15日	新宿雑居ビル火災を受けて緊急立入検査を実施 (管内2階建以上の飲食店等 544件を調査)
10月16日～17日	緊急消防援助隊関東ブロック合同訓練及び長野県緊急消防援助隊合同訓練(長野市)
1月17日	第7回松本広域圏震災総合防災訓練(松本市)
1月27日	大雪対策本部設置(松本市で積雪44cmを記録)
2月21日	第23回長野県消防職員意見発表会(大町市) 松本広域消防局代表 最優秀賞
2月22日	サッカーW杯キャンプ警備本部設置 (パラグアイ・ナショナルチーム5月来松)
3月4日	特殊災害対応隊発足式(芳川消防署)
3月21日～23日	松本市本郷地区において大規模山林火災発生 焼損面積175.86ha 出動車両延べ117台(内ヘリコプター15機) 出動人員延べ1,801人

3月25日 | 消防局増築庁舎竣工  
3月31日 | 緊急消防援助隊に特殊災害対応隊を登録

## ■平成14年度

4月1日 | 新規採用職員辞令交付 13人 (消防職員数375人)  
5月9日 | サッカーW杯パラグアイ松本キャンプ消防警備実施  
延べ日数14日 延べ警備時間62時間 延べ実施数33回  
延べ車両61台 延べ職員数241人  
5月28日 | 消防庁・林野庁林野火災対策調査研究会委員に消防局長選出  
6月15日 | サッカーW杯パラグアイ松本キャンプ消防警備本部解散  
7月19日 | 第31回消防救助技術関東地区指導会  
長野県代表 3種目11人 ロープブリッジ渡過・引揚救助・障害突破  
8月8日 | 消防庁長官ほか消防庁・林野庁林野火災対策調査研究会現地視察 (本郷地区)  
8月23日 | 第31回全国消防救助技術大会  
関東地区代表 1種目1人 ロープブリッジ渡過  
9月11日 | 水槽付消防ポンプ自動車シャーシー寄贈式  
10月1日 | 消防吏員階級昇任辞令交付式  
消防司令補 10人 消防士長 15人 消防副士長 12人  
10月17日 | 関東管区広域緊急援助隊総合訓練 (松本市)  
11月7日 | 第7回長野県緊急消防援助隊合同訓練及び長野県総合防災訓練 (松本市)  
11月11日～12日 | 緊急消防援助隊関東ブロック合同訓練 (埼玉県)  
11月30日 | ドクターカー20周年記念事業  
基調講演 消防庁救急救助課担当官 町田 宗仁氏  
12月4日 | 麻績村ヘリポート開設式  
1月5日 | 上高地乗鞍スーパー林道雪崩災害発生 負傷者2人 車両16台、職員151人  
1月15日 | 松本地区タクシー防犯協会との災害発生時の情報提供等の連携を依頼  
1月17日 | 第8回松本広域圏震災総合防災訓練 (塩尻市)  
1月23日 | 大雪対策本部設置 (松本市で積雪39cmを記録)  
2月20日 | 第24回長野県消防職員意見発表会 (佐久市) 松本広域消防局代表 最優秀賞  
3月1日 | 「林野火災防止特別強化月間」の制定  
(平成14年3月21日に発生した松本市本郷地区山林火災を教訓に制定)  
3月20日 | 消防車両配置式  
(はしご車・化学自動車・水槽付消防ポンプ自動車・消防ポンプ自動車)  
3月24日 | 松本広域消防局増築庁舎・新消防通信指令システム運用開始式  
・災害弱者緊急通報システム  
・聴覚障がい者等災害通報受付サービス  
・災害情報提供サービス  
松本広域消防局ホームページ開設

## ■平成15年度

4月1日 | 新規採用職員辞令交付 15人 (消防職員数385人)  
5月28日 | 救急救命士による除細動運用開始  
6月30日 | 隊員の安全性と機能性を考慮した防火衣に更新  
7月31日 | 第32回消防救助技術関東地区指導会 長野県代表 1種目5人 障害突破  
10月1日 | 消防法改正により、表示マーク制度から暫定適マーク制度へ移行  
防火対象物定期点検報告制度施行  
消防吏員階級昇任辞令交付  
消防司令補 7人 消防士長 16人 消防副士長 5人  
10月17日 | 第8回長野県緊急消防援助隊合同訓練及び長野県総合防災訓練 (中野市)  
10月27日～28日 | 緊急消防援助隊関東ブロック合同訓練 (山梨県)  
1月17日 | 第9回松本広域圏震災総合防災訓練 (明科町)  
2月22日 | 松本広域消防発足10周年記念式典挙行 (松本市 Mウイング)  
2月27日 | 消防車両配置式 (水槽付消防ポンプ自動車・消防ポンプ自動車・高規格救急自動車)

## ■平成16年度

4月1日 | 新規採用職員辞令交付 10人 (消防職員数389人)  
緊急消防援助隊登録 計14隊60人  
6月10日 | 指揮広報車配置式 (庄内出張所・本郷消防署・麻績消防署・山形消防署)  
7月1日 | 新規採用職員辞令交付 1人 (消防職員数389人)  
7月16日 | 第33回消防救助技術関東地区指導会  
長野県代表 3種目19人 ロープブリッジ渡過・引揚救助・障害突破 (2チーム)  
7月13日～15日 | 緊急消防援助隊派遣 (新潟県・福島県豪雨災害)  
7月18日～19日 | 緊急消防援助隊派遣 (福井県豪雨災害)  
10月1日 | 消防吏員階級昇任辞令交付  
消防司令補 15人 消防士長 5人 消防副士長 9人

10月14日～15日 第9回長野県緊急消防援助隊合同訓練及び長野県総合防災訓練（東御市）  
 10月25日～28日 緊急消防援助隊派遣（新潟県中越地震）  
 11月26日 救急救命士による気管挿管運用開始  
 12月2日 救助工作車配置式（豊科消防署）  
 1月17日 第10回松本広域圏震災総合防災訓練（豊科町） ※第10回をもって終了  
 3月25日 丸の内消防署庄内出張所新庁舎竣工  
 消防ポンプ自動車配置式（丸の内消防署・塩尻消防署）

## ■平成17年度

4月1日 塩尻市と合併した旧木曾郡檜川村の区域における消防事務を木曾広域連合に事務委託  
 新規採用職員辞令交付 6人（消防職員数387人）  
 緊急消防援助隊登録 計15隊65人  
 4月26日 オフロードバイク隊結成  
 5月7日 丸の内消防署庄内出張所新庁舎竣工披露式  
 6月3日 出前防災訓練開始（年間171回、10,902人参加）  
 6月10日～11日 第3回緊急消防援助隊全国合同訓練参加（静岡市）  
 7月20日 第34回消防救助技術関東地区指導会（埼玉県大槻市）  
 長野県代表 2種目6人 はしご登はん・ロープブリッジ救出  
 7月29日 高規格救急自動車配置式（塩尻消防署）  
 10月1日 消防吏員階級昇任辞令交付  
 消防司令補 11人 消防士長 9人 消防副士長 12人  
 10月13日 第10回長野県緊急消防援助隊合同訓練及び長野県総合防災訓練（茅野市）  
 10月29日～30日 緊急消防援助隊関東ブロック合同訓練（水戸市）  
 12月1日 携帯電話からの119番通報直接受信開始  
 12月6日 塩尻消防署職員殉職  
 12月24日 殉職者準公葬挙行  
 1月10日 毎月6日を「安全管理の日」、12月6日を「安全管理徹底の日」と制定  
 3月13日 はしご車配置式（渚消防署）

## ■平成18年度

4月1日 新規採用職員辞令交付 4人（消防職員数389人）  
 長野県危機管理局へ研修派遣 1人（H18.4.1～H21.3.31）  
 緊急消防援助隊登録 計17隊75人  
 4月10日 救急救命士による薬剤投与運用開始  
 4月24日 連絡車配置式（消防局）  
 7月19日～20日 岡谷市湊地区土石流災害発生 死者7人  
 相互応援協定による災害派遣 3隊 延べ職員19人  
 7月20日 第35回消防救助技術関東地区指導会  
 長野県代表 2種目9人 ロープブリッジ救出・障害突破  
 8月24日 第35回全国消防救助技術大会（札幌市）  
 長野県代表 2種目2人 ロープブリッジ渡過・はしご登はん  
 9月15日 消防庁の消防広域再編アドバイザー制度により、消防広域化推進アドバイザーとして職員1人が登録  
 9月30日 表示マーク制度の猶予期間終了に伴い、暫定適マーク制度廃止  
 10月1日 消防吏員階級昇任辞令交付  
 消防司令補 7人 消防士長 12人 消防副士長 10人  
 10月23日～24日 第11回長野県緊急消防援助隊合同訓練及び長野県総合防災訓練（木曾福島町）  
 10月31日 芳川消防署新庁舎竣工  
 11月11日～12日 緊急消防援助隊関東ブロック合同訓練（宇都宮市）  
 11月16日 松本広域消防職員意見発表会（第1次）  
 12月1日 松本広域消防職員意見発表会（第2次）  
 12月6日 殉職者追悼式挙行  
 12月17日 芳川消防署新庁舎竣工披露式  
 2月20日 水槽付消防ポンプ自動車配置式 2台（山辺出張所・麻績消防署）  
 3月12日 「松本広域連合消防計画」改訂  
 3月15日 本郷消防署山辺出張所庁舎耐震化等改修工事完了

## ■平成19年度

4月1日 総務省消防庁へ研修派遣 1人（H19.4.1～H21.3.31）  
 緊急消防援助隊登録 計20隊85人  
 4月2日 新規採用職員辞令交付 13人（消防職員数389人）  
 5月22日 指揮広報車配置式（丸の内消防署、梓川消防署）  
 6月20日～26日 東京都渋谷区の天然ガスを利用した温泉施設の爆発火災を受け、管内2か所の施設で緊急特別査察を実施



7月19日	第36回消防救助技術関東地区指導会（新潟県中越沖地震のため中止）
8月22日	第36回全国消防救助技術大会（東京都）
9月12日～13日	関東地区代表 1種目4人 ロープブリッジ救出
10月1日	消防広域化職員研修会
10月20日～21日	消防吏員階級昇任辞令交付
10月28日	消防司令補 10人 消防士長 10人 消防副士長 11人
12月5日	緊急消防援助隊関東ブロック合同訓練（前橋市）
12月15日	第12回長野県緊急消防援助隊合同訓練及び長野県総合防災訓練（須坂市）
1月18日	第15回松本広域消防職員意見発表会開催
2月1日	木曾郡王滝村おんたけ2240スキー場ゴンドラ事故に伴う応援派遣
2月15日	長野県国民保護図上訓練（長野県庁 長野県防災センター）
2月25日	「消防活動体験集」の発行
3月1日	水槽付消防ポンプ自動車配置式（芳川消防署、塩尻消防署、山形消防署）
3月7日	高規格救急自動車配置式（豊科消防署、麻績消防署）
3月11日	穂高消防署庁舎増改築及び耐震化等改修工事完了
	災害放送案内システム機器更新
	自治体消防制度60周年記念式典（日本武道館）
	豊科消防署庁舎耐震化等改修工事完了

## ■平成20年度

4月1日	新規採用職員辞令交付 16人（消防職員数390人）
4月8日	緊急消防援助隊登録 計21隊
5月30日	中南信地域消防広域化推進事務局開所式（職員1人派遣）
6月25日	自治体消防60周年長野県大会（長野県民文化会館）
7月31日	指揮広報車配置式（広丘消防署）
8月29日	第37回消防救助技術関東地区指導会（千葉市）
	長野県代表 2種目9人 ロープブリッジ救出・障害突破
	第37回全国消防救助技術大会出場（北九州市）
	長野県代表 2種目2人 ロープブリッジ渡過・はしご登はん
	関東地区代表 1種目4人 ロープブリッジ救出
9月22日	中南信消防広域化協議会設立
10月1日	消防吏員階級昇任辞令交付
	消防司令補 7人 消防士長 11人 消防副士長 8人
	通信指令システム基本機器交換（延命措置）
	携帯電話等発信地表示システム導入（GPS対応）
10月21日	住宅防火対策シンポジウム（松本県民文化会館）
10月26日	第13回長野県緊急消防援助隊合同訓練及び長野県総合防災訓練（小諸市）
11月14日	松本広域消防職員意見発表会（第1次）
11月19日～20日	緊急消防援助隊関東ブロック合同訓練（横浜市）
11月26日	長野県国民保護実動訓練（長野市）
12月3日	松本広域消防職員意見発表会（第2次）
1月26日	水槽付消防ポンプ自動車配置式（渚消防署、豊科消防署）
	救助工作車（II型）配置式（塩尻消防署）
	高規格救急自動車配置式（本郷消防署、穂高消防署）
	※高規格救急自動車のうち1台はドクターカー兼用
11月27日～28日	消防広域化職員研修会（松本市音楽文化ホール）
2月19日	第30回長野県消防職員意見発表会 松本広域消防局代表 最優秀賞
3月8日	松本広域連合発足10周年・松本広域消防局発足15周年・ふるさと市町村圏選定20周年記念式典（松本市中央公民館）
3月11日	渚消防署庁舎耐震化等改修工事完了
3月26日	梓川消防署庁舎耐震化等改修工事完了
3月31日	消防音楽隊活動休止

## ■平成21年度

4月1日	新規採用職員辞令交付 9人（消防職員数393人）
4月23日	総務省消防庁へ研修派遣 1人（H21.4.1～H23.3.31）
6月22日	全国消防長会関東支部消防職員意見発表会 松本広域消防局代表 優秀賞
7月7日～9日	消防広域化のあり方検討会（東京消防庁）
7月23日	消防広域化研修会
	第38回消防救助技術関東地区指導会（横浜市）
	長野県代表 1種目5人 引揚救助
8月1日	中南信消防広域化協議会事務局へ派遣 1人（嘱託）
8月17日	広域化協議会研修「Fireman Meeting 2009」（伊那市）
8月20日	第38回全国消防救助技術大会（横浜市）
	長野県代表 1種目1人 はしご登はん

10月1日	消防吏員階級昇任辞令交付 消防司令補 6人 消防士長 7人 消防副士長 10人 通信指令システム基本機器以外の改修(延命措置) タウンページデータによるテナント情報の導入 住宅地図連動の航空写真表示システムの導入
10月25日	第14回長野県緊急消防援助隊合同訓練及び長野県総合防災訓練(伊那市)
11月6日	松本広域消防職員意見発表会(第1次)
11月14日～15日	緊急消防援助隊関東ブロック合同訓練(千葉市)
11月24日	高規格救急車配置式(渚消防署、梓川消防署、梓川消防署安曇出張所)
12月2日	松本広域消防職員意見発表会(第2次)
2月18日	第31回長野県消防職員意見発表会(駒ヶ根市)
2月26日	広丘消防署庁舎耐震化等改修工事完了

## ■平成22年度

4月1日	新規採用職員辞令交付 13人(消防職員数393人)
4月23日	災害現場用携帯電話導入(20台)
6月4日～5日	第4回緊急消防援助隊全国合同訓練(愛知県)
7月1日	あんしん電話センター装置更新
7月14日	第39回消防救助技術関東地区指導会(神奈川県消防学校) 長野県代表 2種目9人 ロープブリッジ救出・障害突破
7月21日	広域化協議会研修「Fireman Meeting 2010」(塩尻市総合文化センター)
8月1日	長野県消防ポンプ操法・ラッパ吹奏大会(塩尻市)
8月27日	第39回全国消防救助技術大会(京都市) 長野県代表 1種目1人 はしご登はん
9月1日	位置情報通知システム(統合型)導入
9月26日	第15回長野県総合防災訓練及び長野県緊急消防援助隊合同訓練(安曇野市)
10月1日	平成23年度緊急消防援助隊関東ブロック合同訓練長野県実行委員会事務局 ～派遣 1人 (H22.10.1～H24.3.31)
	消防吏員階級昇任辞令交付
	消防司令補 9人 消防士長 10人 消防副士長 7人
11月8日	松本広域消防職員意見発表会(第1次)
11月20日～21日	緊急消防援助隊関東ブロック合同訓練(東京都)
12月6日～7日	消防広域化研修会(将来ビジョン研修会)
12月13日	松本広域消防職員意見発表会(第2次)
1月27日	水槽付消防ポンプ自動車(兼用救助工作車)車両配置式(麻績村)
2月17日	第32回長野県消防職員意見発表会(飯田市)
3月10日	中南信消防救急無線デジタル化推進委員会設立
3月11日～31日	東日本大震災緊急消防援助隊派遣(宮城県多賀城市ほか)
3月31日	中南信消防広域化協議会休止

## ■平成23年度

4月1日	新規採用職員辞令交付 16人(消防職員数392人)
4月1日～2日	東日本大震災緊急消防援助隊派遣(宮城県塩釜市ほか)
6月30日	長野県中部を震源とする地震 松本市で震度5強を観測(死者1人、負傷者17人)
8月5日	寄贈高規格救急自動車受納式(芳川消防署)
8月29日	資機材搬送車配置(消防局)
9月3日	松本市災害時医療救護活動マニュアル検証訓練
9月23日	第16回長野県総合防災訓練・長野県緊急消防援助隊合同訓練(飯山市)
10月1日	消防吏員階級昇任辞令交付 消防司令補 11人 消防士長 5人 消防副士長 9人 信州ドクターヘリ松本運航開始
11月1日～2日	緊急消防援助隊関東ブロック合同訓練(松本市・塩尻市・安曇野市)
12月6日	松本広域消防職員意見発表会
2月7日	常備消防力整備に係る中長期構想の策定
2月15日	第33回長野県消防職員意見発表会(中野市)
3月	消防救急無線デジタル化基本設計完了

## ■平成24年度

4月1日	新規採用職員辞令交付 15人(消防職員数392人)
6月13日	寄贈指揮広報車受納(消防局)
8月7日	第41回全国消防救助技術大会(東京都) 長野県代表 1種目1人 はしご登はん
10月1日	消防吏員階級昇任辞令交付 消防司令補 14人 消防士長 11人 消防副士長 10人

10月12日	消防救急無線デジタル化実施設計完了
10月20日～21日	第17回長野県総合防災訓練・長野県緊急消防援助隊合同訓練（上田市）
11月2日	高規格救急自動車配置（塩尻消防署）
11月29日～30日	緊急消防援助隊関東ブロック合同訓練（埼玉県）
12月4日	松本広域消防職員意見発表会
12月28日	救急救助支援業務システム改修
1月21日	消防ポンプ自動車配置（梓川消防署）
1月26日	国有財産無償使用消防車両等配置披露式 支援車（Ⅰ型）（芳川消防署神林出張所）、都道府県指揮隊車（消防局） 救助工作車（Ⅲ型）（渚消防署）
2月14日	第34回長野県消防職員意見発表会（須坂市）
3月22日	渚消防署救助訓練塔C塔建替工事完了
3月28日	梓川消防署安曇出張所隣地拡張造成工事完了

## ■平成25年度

4月1日	新規採用職員辞令交付 13人（消防職員数392人） 総務省消防庁へ研修派遣（H25.4.1～H27.3.31）
6月1日	新規採用職員辞令交付 1人（消防職員数392人）
8月22日	第42回全国消防救助技術大会（広島市） 長野県代表 1種目1人 はしご登はん 関東地区代表 1種目4人 ロープブリッジ救出
8月30日	指揮広報車配置（芳川消防署）
9月27日	人員輸送車（マイクロバス）配置（消防局）
10月1日	消防吏員階級昇任辞令交付 消防司令補 15人 消防士長 10人 消防副士長 13人
10月30日～31日	緊急消防援助隊関東ブロック合同訓練（山梨県）中止
11月2日～3日	長野県消防防災訓練・長野県消防相互応援隊合同訓練（諏訪市）
11月8日	松本広域消防発足20周年のつどい
11月28日	丸の内消防署庄内出張所救急救毒室等改修工事竣工
12月5日	松本広域消防職員意見発表会
1月30日	圧縮空気泡消火装置（CAFS）付消防ポンプ自動車配置（明科消防署）
1月31日	圧縮空気泡消火装置（CAFS）付消防ポンプ自動車配置（本郷消防署）
2月6日	第35回長野県消防職員意見発表会（諏訪市）
2月8日	関東甲信越地域を中心とする大雪
2月14日～15日	松本地域では最大積雪深75cmを記録
2月28日	高機能消防指令センター総合整備事業完了
3月3日	機動連絡車運用開始（消防局）
3月10日	高規格救急自動車配置（丸の内消防署庄内出張所）
3月12日	屈折はしご付消防自動車配置（塩尻消防署）
3月13日	高規格救急自動車配置（丸の内消防署）
3月17日	消防救急デジタル無線設備整備工事竣工
3月26日	消防救急デジタル無線設備・消防通信指令システム等運用開始式

## ■平成26年度

4月1日	丸の内消防署庄内出張所救急業務運用開始 新規採用職員辞令交付 21人（消防職員数392人） 定年退職者のうち、5人を再任用 （日勤《フルタイム》1人・日勤《短時間勤務》4人） 長野県消防防災航空隊派遣職員 3人→2人に変更
7月1日	新規採用職員辞令交付 1人（消防職員数392人）
8月29日	渚消防署出動表示板改修工事竣工
9月27日	御嶽山噴火災害 県内消防相互応援隊派遣（王滝村ほか） 派遣期間：9月27日～10月17日（21日間） 派遣人員：82隊278人
10月1日	消防吏員階級昇任辞令交付 消防司令補 8人 消防士長 13人 消防副士長 13人
11月5日～6日	緊急消防援助隊関東ブロック合同訓練（静岡県浜松市）
11月22日	長野県神城断層地震 県内消防相互応援隊派遣（白馬村） 派遣期間：11月22日～11月23日（2日間） 派遣人員：6隊19人
12月4日	松本広域消防職員意見発表会
12月11日	塩尻消防署庁舎外壁・バルコニー改修工事竣工
1月21日	御嶽山噴火災害に係る長野県知事表彰
2月12日	第36回長野県消防職員意見発表会（長野市） 松本広域消防局代表 最優秀賞
3月23日	松本広域消防局庁舎敷地舗装工事竣工

## ■平成27年度

4月1日	新規採用職員辞令交付 12人(消防職員数391人) 定年退職者のうち、2人を再任用(日勤《短時間勤務》2人) 総務省消防庁へ研修派遣 1人(H27.4.1~H29.3.31)
5月8日	心肺停止前の重度の傷病者に対する特定行為等技能認定(71人)
7月17日	第44回消防救助技術関東地区指導会(埼玉県富士見市) 長野県代表 3種目14人 引揚救助・ロープブリッジ救出・障害突破
7月28日	御嶽山噴火災害行方不明者再捜索 派遣期間:7月28日~8月7日(11日間) 派遣人員:10人
8月29日	第44回全国消防救助技術大会(兵庫県神戸市) 長野県代表 1種目1人 はしご登はん
9月28日	指揮広報車配置(安曇出張所)
9月30日	消防音楽隊廃止
10月1日	消防吏員階級昇任辞令交付 消防士長 12人
10月22日	御嶽山噴火災害再捜索県知事表彰
10月26日	指揮広報車配置(豊科消防署)
10月3日~4日	長野県消防相互応援隊合同訓練(千曲市)
11月4日~5日	緊急消防援助隊関東ブロック合同訓練(茨城県)中止
11月6日	丸の内消防署庄内出張所出動表示板設置工事竣工
11月13日~14日	第5回緊急消防援助隊全国合同訓練(千葉県)
12月28日	塩尻消防署敷地舗装改修工事竣工
12月1日	圧縮空気泡消火装置(CAFS)付消防ポンプ自動車配置(山辺出張所)
1月1日	救急隊による医療機関選定試行運用開始
1月8日	松本広域消防職員意見発表会
1月29日~31日	雨氷による倒木等被害発生 松本市入山辺及び山形村清水高原において、大量の倒木により道路がふさがれ、 宿泊施設等が一時孤立状態(雨氷被害)
2月16日	第37回長野県消防職員意見発表会(大町市)
3月31日	災害弱者緊急通報システム(あんしん電話)事業廃止

## ■平成28年度

4月1日	新規採用職員辞令交付 11人(消防職員数393人) 消防吏員階級昇任辞令交付 消防司令補 14人 消防副士長 15人 定年退職者等のうち、5人を再任用(日勤《短時間勤務》5人)
7月13日	第45回消防救助技術関東地区指導会(神奈川県厚木市) 長野県代表 1種目5人 障害突破
8月10日~11日	第1回山の日記念全国大会(上高地)
10月1日~2日	長野県消防相互応援隊合同訓練(佐久市)
10月14日	第25回全国消防操法大会(長野市)
10月17日~18日	緊急消防援助隊関東ブロック合同訓練(栃木県)
11月1日	指揮支援隊試行運用開始 日本オイルターミナル株式会社から「蘇生法教育人体モデル3体」寄贈
11月4日	指揮広報車配置(神林出張所)
11月15日	長野県衛星系防災行政無線設備更新工事(事業主体:長野県)
12月9日	高規格救急自動車配置(麻績消防署)
1月1日	消防署の管轄区域の見直し 松本市内4地区(桐、清水、美須々及び元町地区)の管轄を丸の内消防署から本郷 消防署へ移管
1月11日	松本広域消防職員意見発表会
2月6日	本郷消防署屋上防水シート改修工事竣工
2月16日	第38回長野県消防職員意見発表会(佐久市)
2月28日	芳川消防署自家用給油取扱所設置工事竣工
3月5日	長野県消防防災ヘリコプター「アルプス」墜落事故 松本市入山辺地籍の鉢伏山山中にヘリコプターが墜落し、搭乗していた長野県消防 防災航空隊員9人(派遣職員2人含む。)が殉職 救助活動:3月5日~3月6日(2日間) 出動部隊:松本広域消防局 20隊73人 地上部隊:県消防相互応援(長野市、上田広域、佐久広域、北アルプス)6隊35人 自衛隊 33人 警察 17人 航空部隊:広域航空消防応援(埼玉県防災ヘリ、山梨県防災ヘリ、岐阜県防災ヘリ) 長野県警ヘリ
3月15日	梓川消防署安曇出張所ピロティ等改修工事竣工

# 4 松本広域連合組織図

(平成29年4月1日現在)

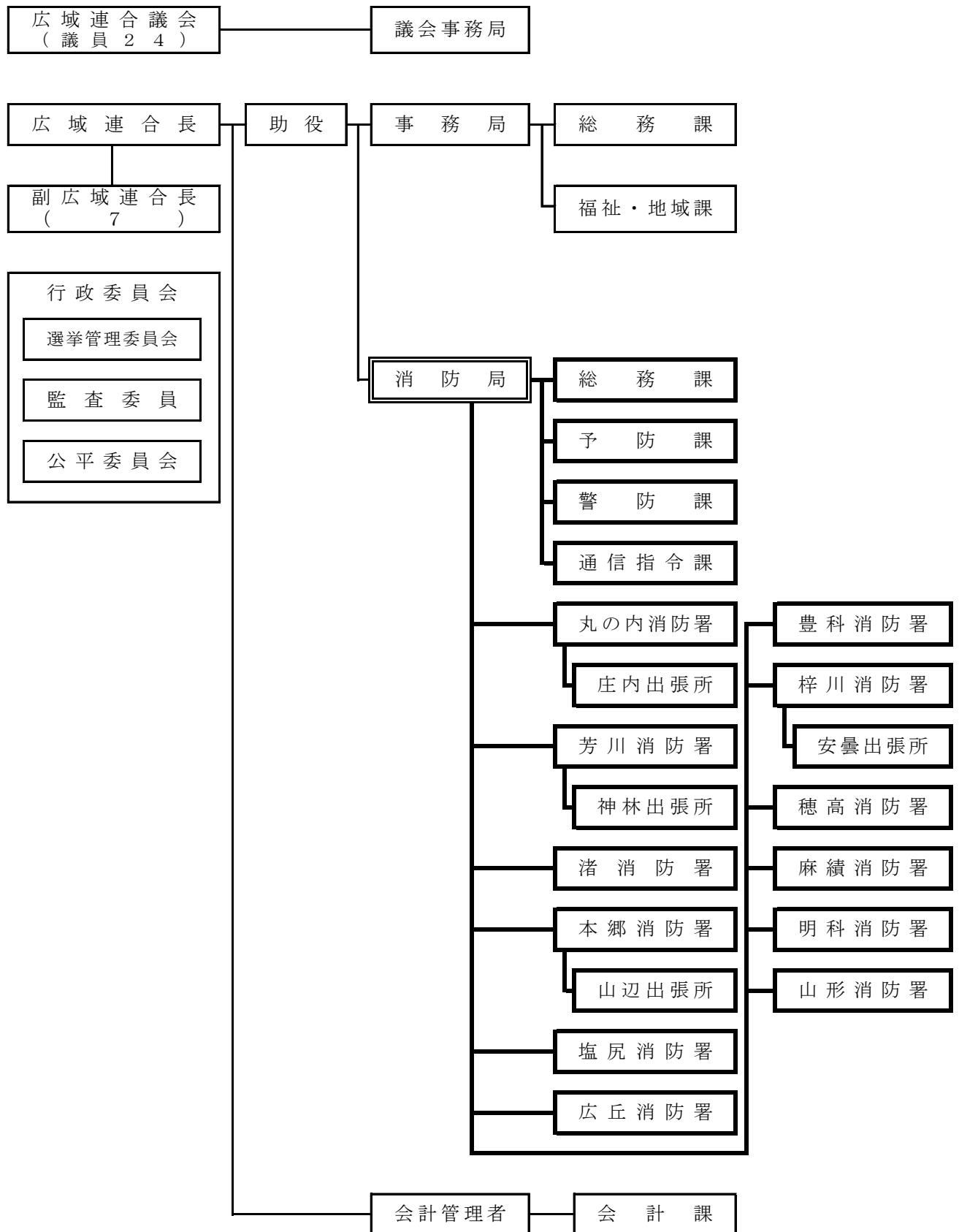



# 5 消防局・消防署所分布図

## 松本広域消防局の管内

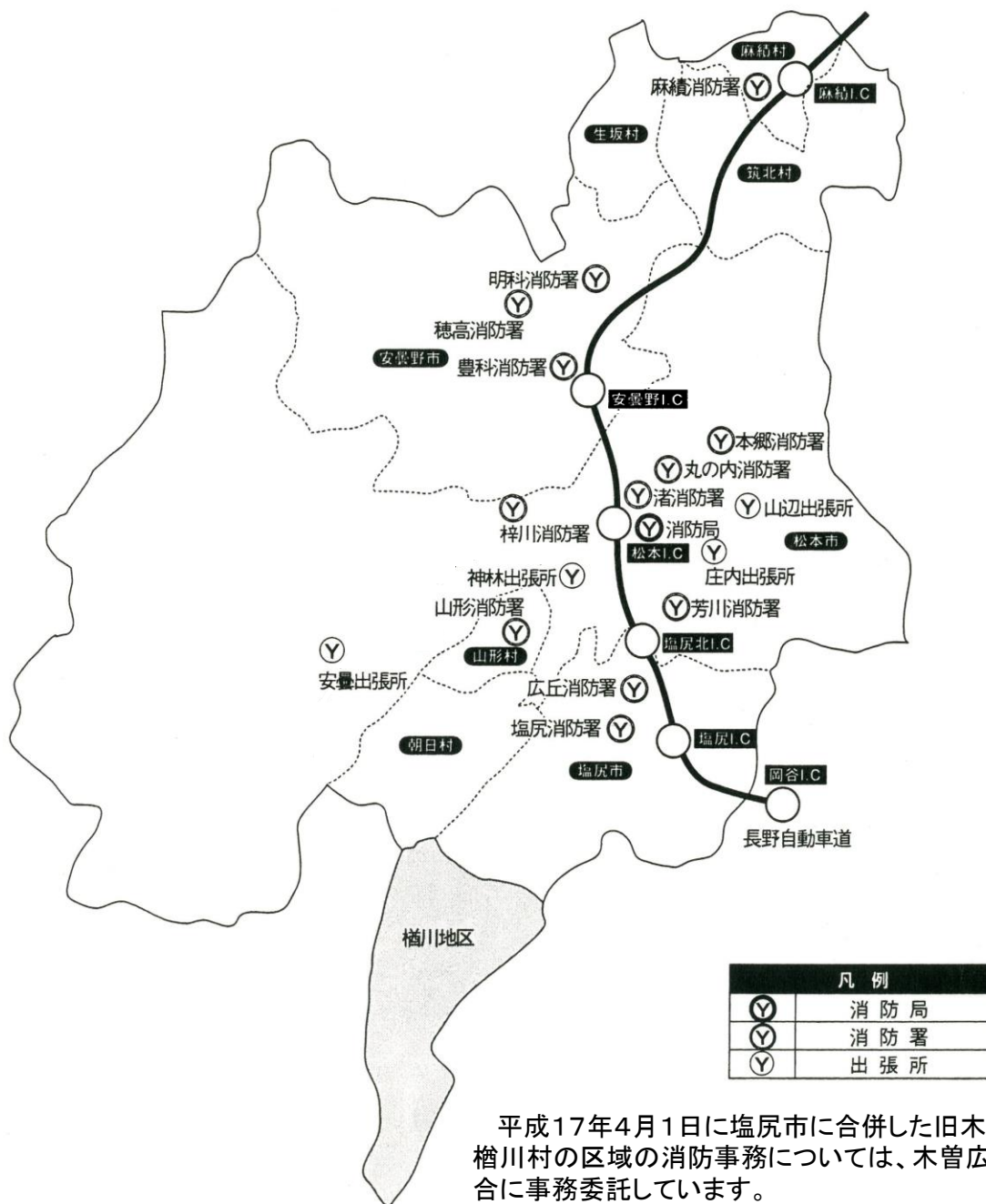

### 関係市村

- 松本市
- 塩尻市
- 安曇野市
- 麻績村
- 生坂村
- 山形村
- 朝日村
- 筑北村

## 6 消防庁舎の状況

(平成29年4月1日現在)

区分	所在地	構造	規模 (㎡)			建築年月	増改修年月
			敷地面積	建築面積	延べ面積		
消防局	松本市渚1丁目7番12号	SRC造4F 地下1F	1,943.47	524.67	2,238.42	H元.7	H14.3 増築
丸の内消防署	松本市城西2丁目1番23号	RC造3F	1,719.45	385.85	807.54	H4.2	
庄内出張所	松本市出川1丁目2番15号	RC造2F	1,299.00	336.92	512.20	H17.3	H25.11 増築
芳川消防署	松本市村井町南2丁目1番9号	RC造2F 一部鉄骨	2,600.11	608.47	867.15	H18.10	
神林出張所	松本市神林5961番地1	RC造2F	2,865.00	376.24	673.34	H3.1	
渚消防署	松本市渚1丁目7番12号	RC造3F	1,943.47	462.61	909.10	S49.3	H21.3 耐震改修
本郷消防署	松本市浅間温泉2丁目6番1号	RC造2F	1,707.72	635.94	931.41	S50.6	H12.4 移転
山辺出張所	松本市里山辺1434番地1	RC造2F	1,068.22	318.02	453.17	S52.3	H19.3 耐震改修
塩尻消防署	塩尻市広丘高出1486番地802	RC造3F	3,735.94	1,521.06	2,161.42	H3.11	
広丘消防署	塩尻市広丘原新田575番地9	LS造 平屋建	1,379.81	474.80	446.04	S63.6	H22.2 耐震改修
豊科消防署	安曇野市豊科5705番地6	RC造2F	2,446.81	668.49	1,271.11	S54.1	H20.3 耐震改修
梓川消防署	松本市梓川倭65番地2	RC造2F	1,478.96	454.79	536.93	S47.12	H21.3 耐震改修
安曇出張所	松本市安曇2819番地1	RC造2F 一部鉄骨	1,213.33	228.63	428.95	H5.3	H29.3 増築
穂高消防署	安曇野市穂高5075番地2	RC造2F	1,629.19	442.68	529.93	S47.12	H20.3 耐震改修
麻績消防署	東筑摩郡麻績村麻10389番地3	RC造2F 一部鉄骨	1,371.60	489.09	720.95	H5.2	
明科消防署	安曇野市明科東川手271番地4	RC造2F 一部鉄骨	1,200.03	422.00	649.80	H5.2	
山形消防署	東筑摩郡山形村5997番地3	RC造2F 一部鉄骨	1,200.00	424.00	648.87	H5.2	

# 7 事務分掌

## ■総務課

### 1 総務事項

- (1) 消防局の重要施策に係る企画、調査及び研究に関すること。
- (2) 消防局の事務事業に係る総合調整に関すること。
- (3) 組織に関すること。
- (4) 消防職員の定数に関すること。
- (5) 条例、規則等の制定及び改廃に関すること。
- (6) 業務改善その他事務の効率化に関すること。
- (7) 監察に関すること。
- (8) 消防局内の連絡調整に関すること。

### 2 庶務事項

- (1) 文書及び公印に関すること。
- (2) 儀式及び渉外に関すること。
- (3) 消防表彰に関すること。
- (4) 消防関係諸会議に関すること。
- (5) 消防関係諸機関との連絡に関すること。
- (6) 消防局の予算及び決算に関すること。
- (7) 物品の購入、支給及び保管に関すること。
- (8) 消防庁舎並びに附帯設備及び諸設備の維持管理に関すること。
- (9) 財産管理に関すること。
- (10) 広報及び広聴に関すること。

### 3 職員事項

- (1) 消防職員の任免、分限、懲戒、服務その他身分に関すること。
- (2) 消防職員の勤務時間その他勤務条件に関すること。
- (3) 消防職員の配置に関すること。
- (4) 消防職員の勤務成績の評価に関すること。
- (5) 消防職員の表彰に関すること。
- (6) 消防職員の研修に関すること。
- (7) 消防職員の公務災害及び賞じゅつに関すること。
- (8) 消防職員の健康管理及び福利厚生に関すること。
- (9) 消防職員委員会に関すること。

### 4 情報管理事項

- (1) 消防統計に関すること（他課の所管に属するものを除く。）。
- (2) 情報システムの管理及び運用に関すること。

## ■予防課

### 1 火災予防事項

- (1) 火災予防の対策に関すること。
- (2) 火災予防に係る指導及び広報に関すること。
- (3) 防火管理者等の育成、指導及び資格管理に関すること。
- (4) 火災の原因及び損害の調査に関すること。
- (5) 火災報告に関すること。
- (6) 火災統計及び分析に関すること。
- (7) り災証明に関すること。
- (8) 関係団体との連絡調整に関すること。
- (9) その他火災予防に関すること。

### 2 防火対象物事項

- (1) 建築物の消防同意に関すること。
- (2) 消防用設備等の設置及び維持管理に関すること。
- (3) 防火対象物の立入検査及び違反処理に関すること。
- (4) 防火対象物に係る消防計画の指導に関すること。
- (5) 火気使用設備等に関すること。
- (6) 防火対象物定期点検報告制度に関すること。
- (7) 防火対象物の実態調査に関すること。
- (8) 防火安全に係る意見書等の交付に関すること。

### 3 危険物等規制事項

- (1) 危険物施設に係る許可、認可、届出及び承認等に関すること。
- (2) 危険物取扱者及び危険物保安監督者等に関すること。
- (3) 危険物タンクの水張り等の検査に関すること。
- (4) 危険物規制事務報告に関すること。

- (5) 危険物施設の立入検査及び違反処理に関すること。
- (6) 危険物の流出その他の事故に係る行政措置に関すること。
- (7) 危険物の規制、指導等に関すること。
- (8) 火薬類の譲渡、譲受及び消費の許可等に関すること。
- (9) 液化石油ガスの保安の確保及び取引の適正化に関する法律に基づく意見書の交付に関すること。

## ■警防課

### 1 警防事項

- (1) 警防業務全般の総合調整に関すること。
- (2) 消防戦術に関すること。
- (3) 中高層建築物火災の消防活動対策に関すること。
- (4) 特殊災害の消防活動対策に関すること。
- (5) 災害現場の指揮統制に関すること。
- (6) 消防計画及び地域防災計画に関すること。
- (7) 国民保護計画に関すること。
- (8) 大規模な訓練等の総合調整に関すること。
- (9) 消防活動技術の向上に関すること。
- (10) 消防応援、受援に関すること。
- (11) 消防施設整備及び実態調査に関すること。
- (12) 消防水利に関すること。
- (13) 消防活動、訓練の安全管理対策に関すること。
- (14) 災害統計及び分析に関すること。
- (15) 消防用車両等の購入及び保守管理に関すること。
- (16) 消防機械器具の購入及び保守管理に関すること。
- (17) 車両用燃料の配当に関すること。
- (18) 消防用車両等の事故処理に関すること。
- (19) 防災関係機関との連絡調整に関すること。
- (20) 住民に対する防災教育訓練に関すること。

### 2 救急事項

- (1) 救急に関する活動基準及び訓練に関すること。
- (2) 救急技術の向上に関すること。
- (3) 救急統計及び分析に関すること。
- (4) 救急証明に関すること。
- (5) 救急用資器材及び医薬品の購入及び保守

管理に関すること。

- (6) メディカルコントロールに関すること。
- (7) 救急指導医に関すること。
- (8) 救急医療機関等との連絡調整に関すること。
- (9) ドクターカーに関すること。
- (10) 応急手当の普及啓発に関すること。
- (11) 患者等搬送事業に係る認定及び指導に関すること。

### 3 救助事項

- (1) 特別救助隊に関すること。
- (2) 国際消防救助隊に関すること。
- (3) 救助に関する活動基準及び訓練に関すること。
- (4) 救助技術の向上に関すること。
- (5) 救助統計及び分析に関すること。
- (6) 救助用資器材の購入及び保守管理に関すること。
- (7) 救助関係機関との連絡調整に関すること。

## ■通信指令課

### 1 通信事項

- (1) 災害発生通報の受付及び出動指令に関すること。
- (2) 消防隊の運用及び救急管制に関すること。
- (3) 災害通信の運用、通信統制及び指導に関すること。
- (4) 消防無線局に関すること。
- (5) 消防通信施設の整備、保守管理に関すること。
- (6) 災害情報等の収集及び伝達に関すること。
- (7) 消防関係機関との連絡調整に関すること。
- (8) 緊急情報システムに関すること。

### 2 情報管理事項

- (1) 情報システムの総合的な企画及び調整に関すること。
- (2) 情報システムの管理及び運用に関すること（総務課の所管に属するものを除く。）。
- (3) 情報システムの整備及び維持管理に関すること。

## ■消防署・出張所

### 1 庶務事項

- (1) 文書及び公印に関する事。
- (2) 諸手数料その他収入に関する事。
- (3) 物品の保管及び備品の管理に関する事。
- (4) 庁舎の維持管理に関する事。
- (5) 消防職員の服務等に関する事。
- (6) 消防職員の教養訓練に関する事。
- (7) 消防職員の保健衛生及び福利厚生に関する事。

### 2 予防事項

- (1) 火災予防に係る指導及び広報に関する事。
- (2) 火災の原因及び損害の調査に関する事。
- (3) 火災報告に関する事。
- (4) 火災証明に関する事。
- (5) 火災協力者表彰の内申に関する事。
- (6) 建築物等の消防同意及び防災指導に関する事。
- (7) 消防用設備等の設置及び維持管理に関する事。
- (8) 防火対象物の立入検査及び違反処理に関する事。
- (9) 防火対象物に係る消防計画の審査及び指導に関する事。
- (10) 火気使用設備等に関する事。
- (11) 防火対象物定期点検報告制度に関する事。
- (12) 危険物施設の立入検査に関する事。
- (13) 火薬類の譲渡、譲受及び消費の許可等に関する事。
- (14) 液化石油ガスの保安の確保及び取引の適正化に関する法律に基づく意見書の交付に関する事。
- (15) 液化石油ガス設備工事の届出等に関する事。
- (16) 少量危険物及び指定可燃物に関する事。
- (17) 関係団体の運営協力に関する事。

### 3 警防事項

- (1) 消防隊等の運用に関する事。
- (2) 警防業務に関わる教育及び訓練に関する事。
- (3) 警防計画に関する事。
- (4) 消防水利に関する事。

- (5) 火災出動報告書等の処理及び統計に関する事。
- (6) 消防用車両の保守管理に関する事。
- (7) 消防機械器具の維持管理及び整備に関する事。
- (8) 消防団員の訓練指導に関する事。
- (9) 自主防災組織等の訓練指導に関する事。

### 4 救急事項

- (1) 救急隊の運用に関する事。
- (2) 救急業務に関わる教育及び訓練に関する事。
- (3) 救急出動報告書の処理及び統計に関する事。
- (4) 救急証明に関する事。
- (5) 救急用薬品及び資器材に関する事。
- (6) 応急手当講習会の実施に関する事。

### 5 救助事項

- (1) 救助隊の運用に関する事。
- (2) 救助業務に関わる教育及び訓練に関する事。
- (3) 救助出動報告書の処理及び統計に関する事。
- (4) 救助用資機材の維持管理及び整備に関する事。

### 6 一般事項

- (1) 火災防御活動に関する事。
- (2) 救急活動及び救助活動に関する事。
- (3) 風水害及びその他の災害活動に関する事。
- (4) 火災等の警戒に関する事。
- (5) 災害通報及び情報通信に関する事。
- (6) 消防無線局に関する事。



# 総務編

---



梓川消防署安曇出張所ピロティ等改修工事竣工

# 1 人事

## (1) 職員配置状況

(平成29年4月1日現在)

(単位：人)

階 級		所 属	総 数	消 防 正 監	消 防 監	消 防 司 令 長	消 防 司 令	消 防 司 令 補	消 防 士 長	消 防 副 士 長	消 防 士	そ の 他	
所 属													
条 例 定 数			395	-	-	-	-	-	-	-	-	-	
実 員 総 数			390	1	3	13	72	166	49	18	65	3	
消 防 局	消 防 局 長		1	1	-	-	-	-	-	-	-	-	
	消 防 局 次 長		2	-	2	-	-	-	-	-	-	-	
	総 務 課		14	-	-	-	3	7	1	-	-	3	
	課 長		(1)	-	(1)	-	-	-	-	-	-	-	
	総 務 担 当		7	-	-	-	2	4	1	-	-	-	
	長 野 県 派 遣		1	-	-	-	-	1	-	-	-	-	
	事 務 局 出 向		3	-	-	-	1	2	-	-	-	-	
	そ の 他		3	-	-	-	-	-	-	-	-	-	3
	予 防 課		8	-	-	1	2	3	2	-	-	-	
	警 防 課		7	-	-	1	2	4	-	-	-	-	
	通 信 指 令 課		16	-	-	1	5	8	2	-	-	-	
小 計		48	1	2(1)	3	12	22	5	-	-	3		
消 防 署	丸の内消防署		24	-	1	-	4	7	7	2	3	-	
	庄内出張所		16	-	-	-	4	7	2	1	2	-	
	芳川消防署		21	-	-	1	3	11	1	-	5	-	
	神林出張所		13	-	-	-	5	4	2	1	1	-	
	渚消防署		32	-	(1)	-	3	15	6	2	6	-	
	本郷消防署		21	-	-	1	3	8	3	1	5	-	
	山辺出張所		13	-	-	-	4	6	1	1	1	-	
	塩尻消防署		33	-	-	1	4	20	3	1	4	-	
	広丘消防署		21	-	-	1	3	7	1	2	7	-	
	豊科消防署		29	-	-	1	4	17	4	1	2	-	
	梓川消防署		21	-	-	1	4	6	3	2	5	-	
	安曇出張所		16	-	-	-	4	8	1	-	3	-	
	穂高消防署		21	-	-	1	4	5	2	1	8	-	
	麻績消防署		21	-	-	1	3	9	2	1	5	-	
	明科消防署		20	-	-	1	4	7	3	1	4	-	
山形消防署		20	-	-	1	4	7	3	1	4	-		
小 計		342	-	1(1)	10	60	144	44	18	65	-		

1 他自治体への派遣職員は、定数外のため除いてあります。(松本市・塩尻市・安曇野市へ各1人)

2 短時間勤務再任用職員は、定数外のため除いてあります。(芳川・渚・塩尻・豊科・明科・山形消防署に各1人)

3 総務課総務担当のうち、1人を総務省消防庁へ研修派遣しています。

## (2) 年齢・階級別職員数

(平成29年4月1日現在)

(単位：人)

年齢	階級	総数	消防正監	消防監	消防司令長	消防司令	消防司令補	消防士長	消防副士長	消防士	その他
18歳		3	-	-	-	-	-	-	-	3	-
19歳		4	-	-	-	-	-	-	-	4	-
20歳		7	-	-	-	-	-	-	-	7	-
21歳		13	-	-	-	-	-	-	-	13	-
22歳		7	-	-	-	-	-	-	-	7	-
23歳		11	-	-	-	-	-	1	-	10	-
24歳		11	-	-	-	-	-	-	3	8	-
25歳		15	-	-	-	-	-	3	5	7	-
26歳		11	-	-	-	-	-	4	5	2	-
27歳		11	-	-	-	-	-	7	2	1	1
28歳		12	-	-	-	-	-	9	2	1	-
29歳		12	-	-	-	-	1	8	1	2	-
30歳		11	-	-	-	-	3	8	-	-	-
31歳		10	-	-	-	-	7	3	-	-	-
32歳		3	-	-	-	-	1	2	-	-	-
33歳		8	-	-	-	-	7	1	-	-	-
34歳		10	-	-	-	-	9	1	-	-	-
35歳		11	-	-	-	-	11	-	-	-	-
36歳		7	-	-	-	-	5	2	-	-	-
37歳		6	-	-	-	-	6	-	-	-	-
38歳		6	-	-	-	-	6	-	-	-	-
39歳		7	-	-	-	-	7	-	-	-	-
40歳		14	-	-	-	-	14	-	-	-	-
41歳		13	-	-	-	-	13	-	-	-	-
42歳		18	-	-	-	-	18	-	-	-	-
43歳		14	-	-	-	-	14	-	-	-	-
44歳		13	-	-	-	-	13	-	-	-	-
45歳		9	-	-	-	-	9	-	-	-	-
46歳		11	-	-	-	-	11	-	-	-	-
47歳		7	-	-	-	3	4	-	-	-	-
48歳		6	-	-	-	3	3	-	-	-	-
49歳		15	-	-	-	11	4	-	-	-	-
50歳		6	-	-	-	6	-	-	-	-	-
51歳		13	-	-	-	13	-	-	-	-	-
52歳		6	-	-	-	6	-	-	-	-	-
53歳		5	-	-	-	4	-	-	-	-	1
54歳		6	-	-	-	6	-	-	-	-	-
55歳		6	-	-	1	5	-	-	-	-	-
56歳		9	-	-	2	6	-	-	-	-	1
57歳		7	-	-	3	4	-	-	-	-	-
58歳		7	-	-	4	3	-	-	-	-	-
59歳		9	1	3	3	2	-	-	-	-	-
60歳		-	-	-	-	-	-	-	-	-	-
総数		390	1	3	13	72	166	49	18	65	3
平均年齢		38.1	59.0	59.0	57.5	52.3	40.1	28.8	25.9	22.4	45.3

## (3) 勤続年数・階級別職員数

(平成29年4月1日現在)

(単位:人)

階級 勤続年数	総 数	消 防 正 監	消 防 監	消 防 司 令 長	消 防 司 令	消 防 司 令 補	消 防 士 長	消 防 副 士 長	消 防 士	そ の 他
1年未満	8	—	—	—	—	—	—	—	6	1
1年以上	11	—	—	—	—	—	—	—	11	1
2年以上	13	—	—	—	—	—	—	1	12	—
3年以上	19	—	—	—	—	—	2	1	16	—
4年以上	13	—	—	—	—	—	2	1	10	—
5年以上	15	—	—	—	—	—	5	3	7	—
6年以上	15	—	—	—	—	—	5	7	3	—
7年以上	13	—	—	—	—	—	8	5	—	—
8年以上	9	—	—	—	—	1	8	—	—	—
9年以上	13	—	—	—	—	5	8	—	—	—
10年以上	13	—	—	—	—	6	7	—	—	—
11年以上	4	—	—	—	—	3	1	—	—	—
12年以上	6	—	—	—	—	6	—	—	—	—
13年以上	7	—	—	—	—	7	—	—	—	—
14年以上	13	—	—	—	—	12	1	—	—	—
15年以上	13	—	—	—	—	12	1	—	—	—
16年以上	10	—	—	—	—	9	1	—	—	—
17年以上	13	—	—	—	—	13	—	—	—	—
18年以上	2	—	—	—	—	2	—	—	—	—
19年以上	—	—	—	—	—	—	—	—	—	—
20年以上	8	—	—	—	—	8	—	—	—	—
21年以上	5	—	—	—	—	5	—	—	—	—
22年以上	10	—	—	—	1	9	—	—	—	—
23年以上	11	—	—	—	1	10	—	—	—	—
24年以上	22	—	—	1	4	17	—	—	—	—
25年以上	42	—	—	—	18	23	—	—	—	1
26年以上	6	—	—	—	—	6	—	—	—	—
27年以上	7	—	—	—	2	5	—	—	—	—
28年以上	4	—	—	—	1	3	—	—	—	—
29年以上	5	—	—	—	2	3	—	—	—	—
30年以上	9	—	—	—	8	1	—	—	—	—
31年以上	7	—	—	—	7	—	—	—	—	—
32年以上	3	—	—	—	3	—	—	—	—	—
33年以上	3	—	—	—	3	—	—	—	—	—
34年以上	5	—	—	1	4	—	—	—	—	—
35年以上	6	—	—	1	5	—	—	—	—	—
36年以上	4	1	—	2	1	—	—	—	—	—
37年以上	7	—	1	1	5	—	—	—	—	—
38年以上	6	—	1	1	4	—	—	—	—	—
39年以上	2	—	—	—	2	—	—	—	—	—
40年以上	7	—	1	5	1	—	—	—	—	—
41年以上	1	—	—	1	—	—	—	—	—	—
総 数	390	1	3	13	72	166	49	18	65	3

#### (4) 職員研修状況

##### ■派遣研修

(平成28年度)

区 分		人員	期 間	研修職員階級	場 所
消防 大学 校	指 揮 隊 長 コ ー ス	1	5月9日～5月19日	消 防 司 令	東京都調布市 「消防大学校」
	救 助 科	1	8月23日～10月13日	消防司令補	〃
	N B C コ ー ス	1	2月27日～3月17日	消防司令補	〃
長野 県 消 防 学 校	操 法 指 導 員 講 習	2	4月7日～4月8日	消防司令補	長野市篠ノ井 「長野県消防学校」
	初 任 科	11	4月13日～10月9日	消 防 士	〃
	救 助 科	3	5月11日～6月14日	消 防 士 長 消防副士長	〃
	警 防 科	5	10月17日～10月28日	消防司令補 消 防 士 長	〃
	火 災 調 査 科	5	11月9日～11月22日	消防司令補 消 防 士 長 消防副士長 消 防 士	〃
	危 険 物 科	3	11月24日～12月1日	消防司令補 消 防 士 長 消 防 士	〃
	上 級 幹 部 科	2	12月13日～12月15日	消 防 司 令	〃
	救 急 科	12	1月5日～3月2日	消 防 士	〃
	幹 部 科	2	1月16日～1月27日	消防司令補	〃
	予 防 査 察 科	4	2月13日～2月24日	消防司令補 消 防 士 長 消 防 士	〃
	救 急 高 度 化 研 修	3	3月14日～3月18日	消 防 士 長 消 防 士	〃
救 急 救 命 研 修 所	救 急 救 命 士 研 修 課 程	1	4月4日～9月30日	消 防 士 長	東京都八王子市 「東京研修所」
		2	9月1日～3月13日	消防司令補 消 防 士 長	
	指 導 救 命 士 養 成 研 修	1	6月29日～8月10日	消防司令補	福岡県北九州市 「九州研修所」

■実務研修

(平成28年度)

	区 分	人員	期 間	研修職員階級	場 所
総務関係	消防職員安全衛生研修会	1	6月30日～7月1日	消防司令補	東京都港区 「三田NNホール」
	消防総務・財務関係会 実務研修会	1	8月9日	消防司令	神奈川県横浜市 「横浜情報文化センター」
予防関係	調査技術会議	1	6月17日	消防司令補	愛知県名古屋市 「名古屋市中区役所ホール」
	査察課実務研修	1	6月20日～7月1日	消防司令補	神奈川県横浜市 「横浜市消防局」
	火薬類取締法研修	1	7月25日～7月29日	消防士長	東京都東村山市 「経済産業省経済産業研修所」
	関東支部違反是正会 事例発表会	2	12月2日	消防司令補	神奈川県横浜市 「横浜市開港記念会館」
	危険物事故事例セミナー	1	2月17日	消防士長	東京都千代田区 「科学技術館サイエンスホール」
警防関係	日本臨床救急医学会 総会・学術集会	1	5月13日～5月14日	消防司令補	福島県郡山市 「ビッグパレットふくしま」
	消防実務講習会	1	9月16日	消防司令補	神奈川県横浜市 「横浜市開港記念会館」
	安全運転中央研修所 消防・救急緊急自動車 運転技能者課程	2	10月3日～10月6日	消防士長 消防副士長	茨城県ひたちなか市 「安全運転中央研修所」
	救急救命士研修会	15	11月11日	消防司令補 消防士長 消防副士長	長野県佐久市 「佐久平交流センター」
	日本救急医学会 中部地方総会・学術集会	1	12月3日	消防司令補	愛知県名古屋市 「名古屋大学医学部」
	全国消防救助 シンポジウム	1	12月5日	消防司令補	東京都文京区 「響きの森文京公会堂」
	全国救急隊員シンポジウム 及び全国メディカル コントロール協議会	1	1月26日～1月27日	消防司令	兵庫県神戸市 「神戸国際展示場」
	日本救急医学会関東地方会 救急隊員学術研究会	1	2月3日	消防司令補	栃木県宇都宮市 「総合文化センター」
国際消防救助隊セミナー	1	2月22日～2月24日	消防司令補	滋賀県大津市 「全国市町村国際文化研修所」	

## 2 財 政

### (1) 消防費当初予算額

#### ■歳 入

(単位：千円)

科 目	H 2 9 年度	H 2 8 年度	比 較	構成比(%)
消防費負担金	3,955,940	3,935,170	20,770	93.7
消防費手数料	4,660	4,930	△ 270	0.1
財産収入	330	390	△ 60	0.0
消防費繰入金	50,000	—	50,000	1.2
消防費繰越金	93,490	31,450	62,040	2.2
消防費雑入	56,270	63,840	△ 7,570	1.3
広域連合債	64,000	51,400	12,600	1.5
合 計	4,224,690	4,087,180	137,510	100.0

#### ■歳 出

(単位：千円)

科 目	H 2 9 年度	H 2 8 年度	比 較	構成比(%)
一般管理費	3,465,950	3,350,440	115,510	82.0
職員厚生費	16,910	16,360	550	0.4
職員研修費	14,600	19,190	△ 4,590	0.4
常備消防費	299,540	296,500	3,040	7.1
消防施設費	162,260	137,120	25,140	3.9
基金積立金	42,890	43,030	△ 140	1.0
公債費	199,980	202,260	△ 2,280	4.7
予備費	22,560	22,280	280	0.5
合 計	4,224,690	4,087,180	137,510	100.0

#### ■人口及び世帯当たり消防費予算額

年 度 別	消防予算額 (千円)	人口 (人)		世帯数 (世帯)	
			一人当たり (円)		一世帯当たり (円)
平成 2 9 年度	4,224,690	428,636	9,856	177,977	23,737
平成 2 8 年度	4,087,180	429,108	9,525	176,122	23,207

## ■ 消防費当初予算額の推移

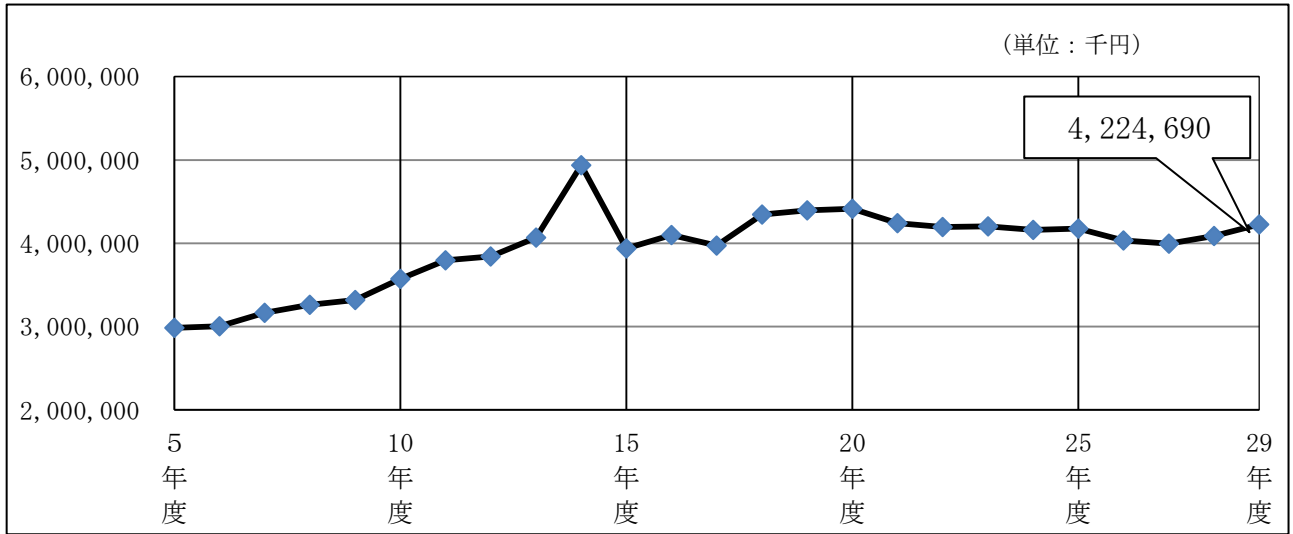

## ■ 消防費当初予算の内訳

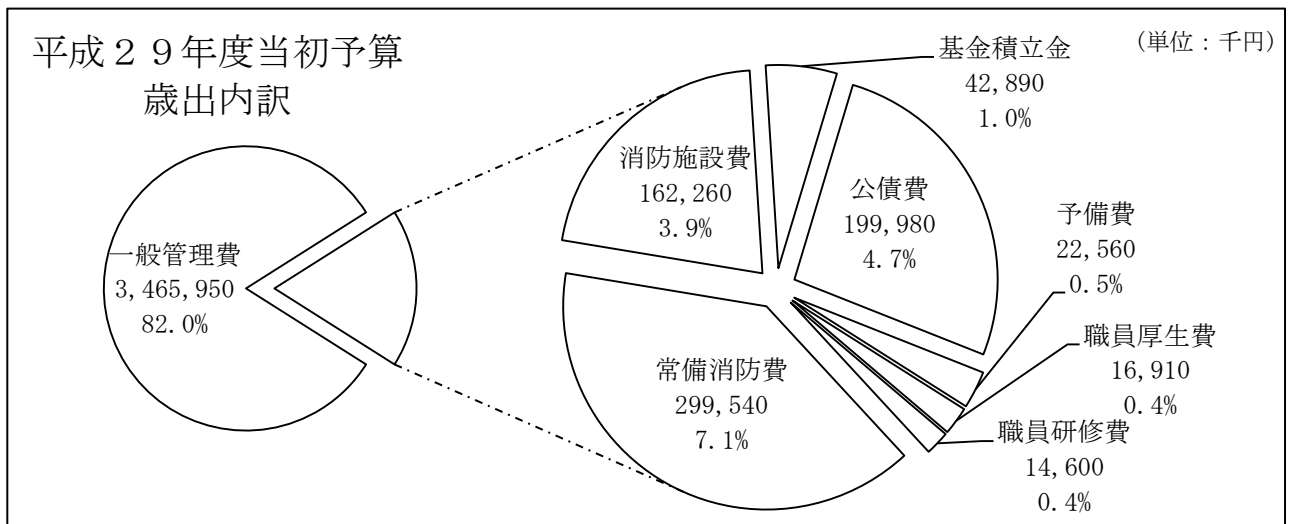
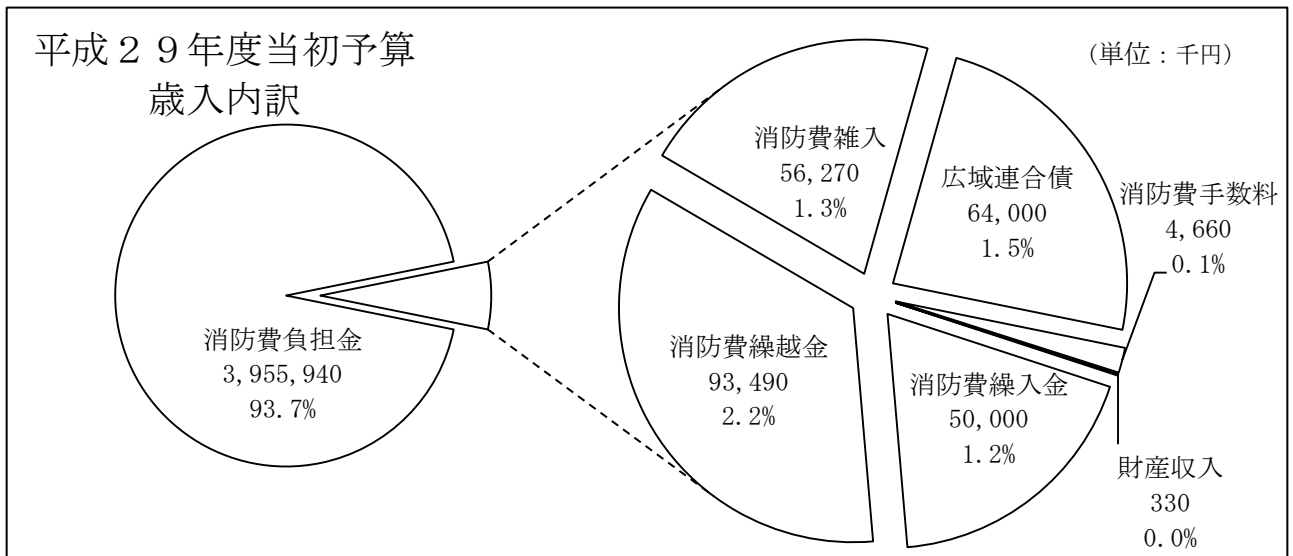



## (2) 関係市村消防費負担金

(平成29年度)

(単位：千円)

区 分	共 通 経 費			高速道路 救急業務 特 交 分	ドク ター 力 特 交 分	新設署所 設置経費	退職手当 特別 負担金	合 計
	基準財政 需要額割	特 別 負担金	小 計					
松本市	1,739,174	230,549	1,969,724	5,320	4,360	11,036	38,600	2,029,040
塩尻市	514,564	57,637	572,201	5,320	—	—	—	577,521
安曇野市	895,829	96,062	991,891	5,320	—	3,683	—	1,000,894
麻績村	42,185	—	42,185	5,320	—	2,340	—	49,845
生坂村	29,842	—	29,842	5,320	—	1,746	—	36,908
山形村	93,918	—	93,918	5,320	—	2,415	—	101,653
朝日村	66,784	—	66,784	5,320	—	2,044	—	74,148
筑北村	75,945	—	75,945	5,320	—	4,666	—	85,931
総 額	3,458,241	384,249	3,842,490	42,560	4,360	27,930	38,600	3,955,940

### 関係市村消防費負担金 共通経費

(単位：千円)

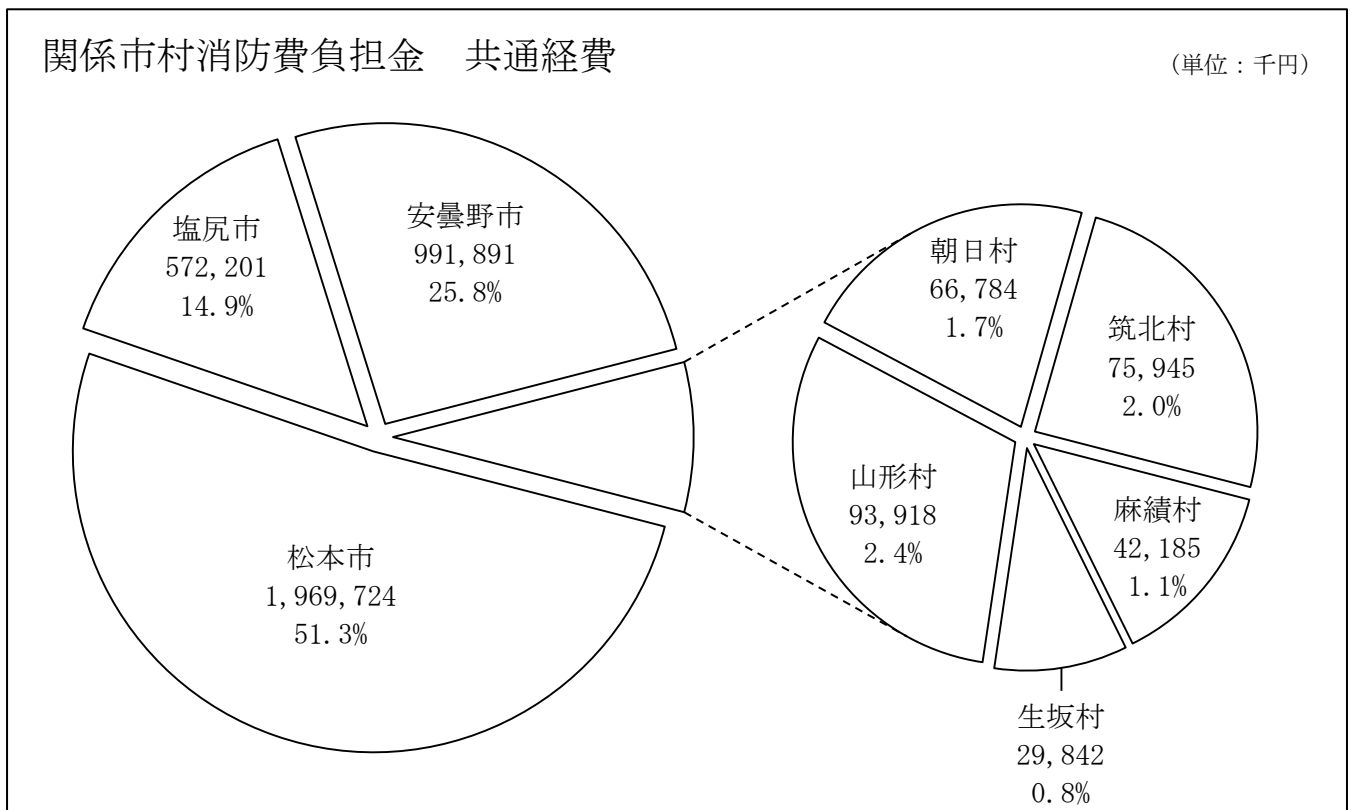

### (3) 消防費決算額

#### ■歳入

(単位：円)

科目	H 2 7年度	H 2 6年度	比較	構成比(%)
消防費負担金	3,845,216,464	3,786,157,088	59,059,376	95.9
手数料	5,321,150	5,252,450	68,700	0.1
利子及び配当金	252,547	32,526	220,021	0.0
物品売払収入	1,200,000	—	1,200,000	0.0
寄附金	100,000	100,000	0	0.0
基金繰入金	10,000,000	—	10,000,000	0.3
消防費繰越金	74,902,375	240,927,018	△ 166,024,643	1.9
消防費雑入	44,545,708	46,358,717	△ 1,813,009	1.1
広域連合債	27,100,000	—	27,100,000	0.7
合計	4,008,638,244	4,078,827,799	△ 70,189,555	100.0

#### 平成 2 7 年度決算歳入内訳

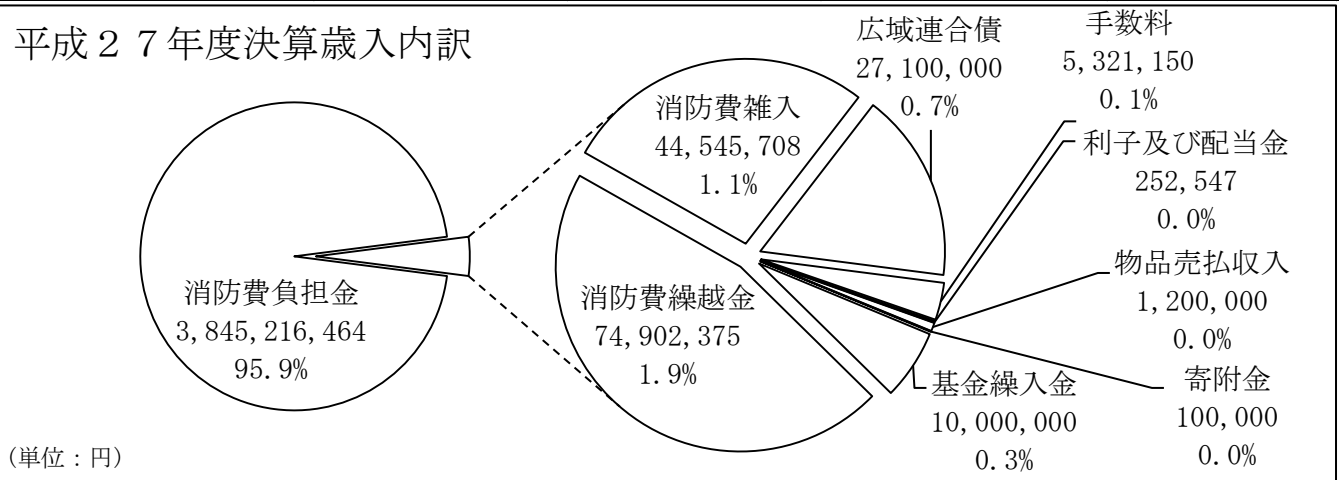

#### ■歳出

(単位：円)

科目	H 2 7年度	H 2 6年度	比較	構成比(%)
一般管理費	3,328,259,443	3,431,406,520	△ 103,147,077	84.9
職員厚生費	14,795,406	16,596,428	△ 1,801,022	0.4
職員研修費	15,157,654	14,303,896	853,758	0.4
常備消防費	290,504,355	256,362,112	34,142,243	7.4
消防施設費	64,735,734	70,644,696	△ 5,908,962	1.6
公債費	208,846,270	214,611,772	△ 5,765,502	5.3
合計	3,922,298,862	4,003,925,424	△ 81,626,562	100.0

#### 平成 2 7 年度決算歳出内訳

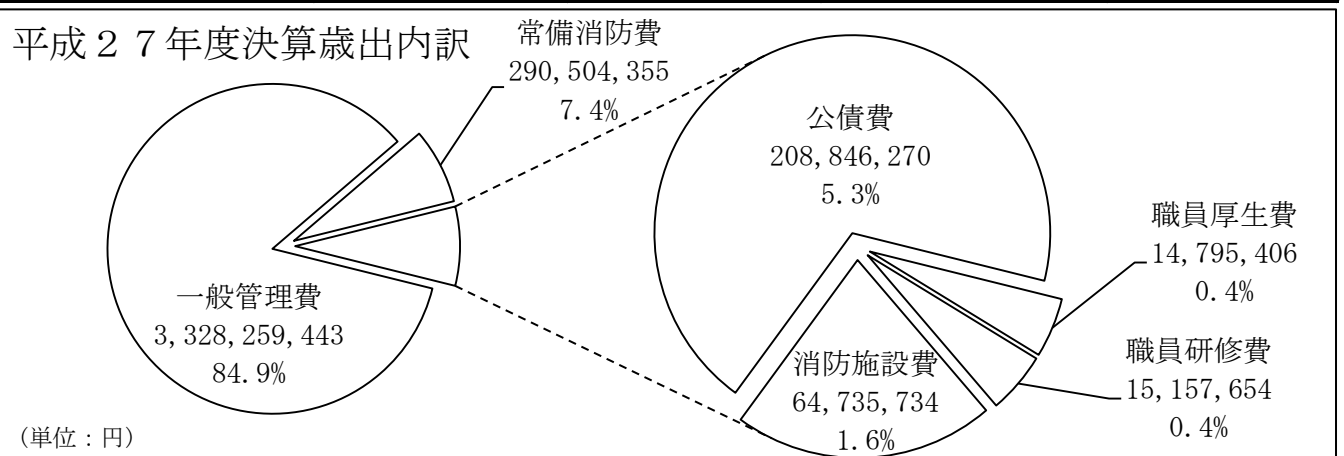

## ■ 収入済額・支出済額推移

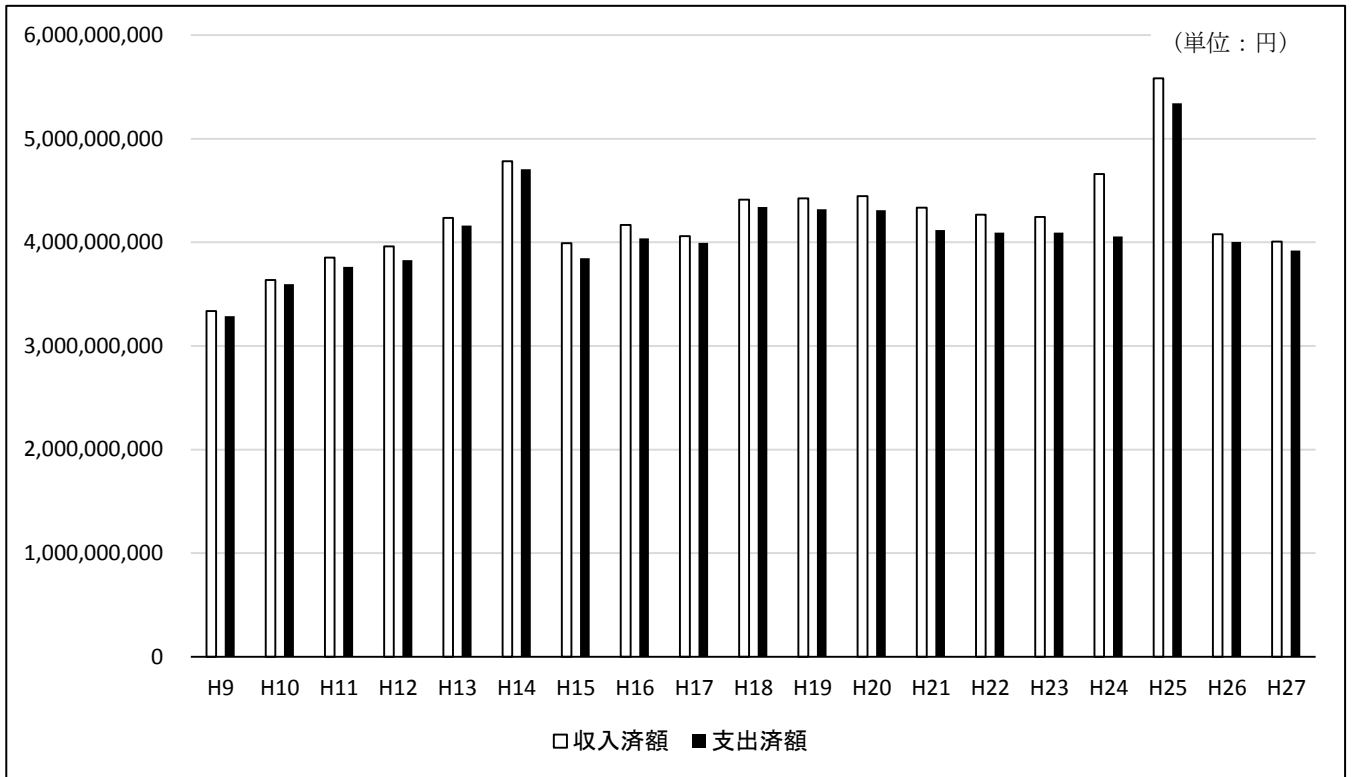

## ■ 支出済額内訳推移

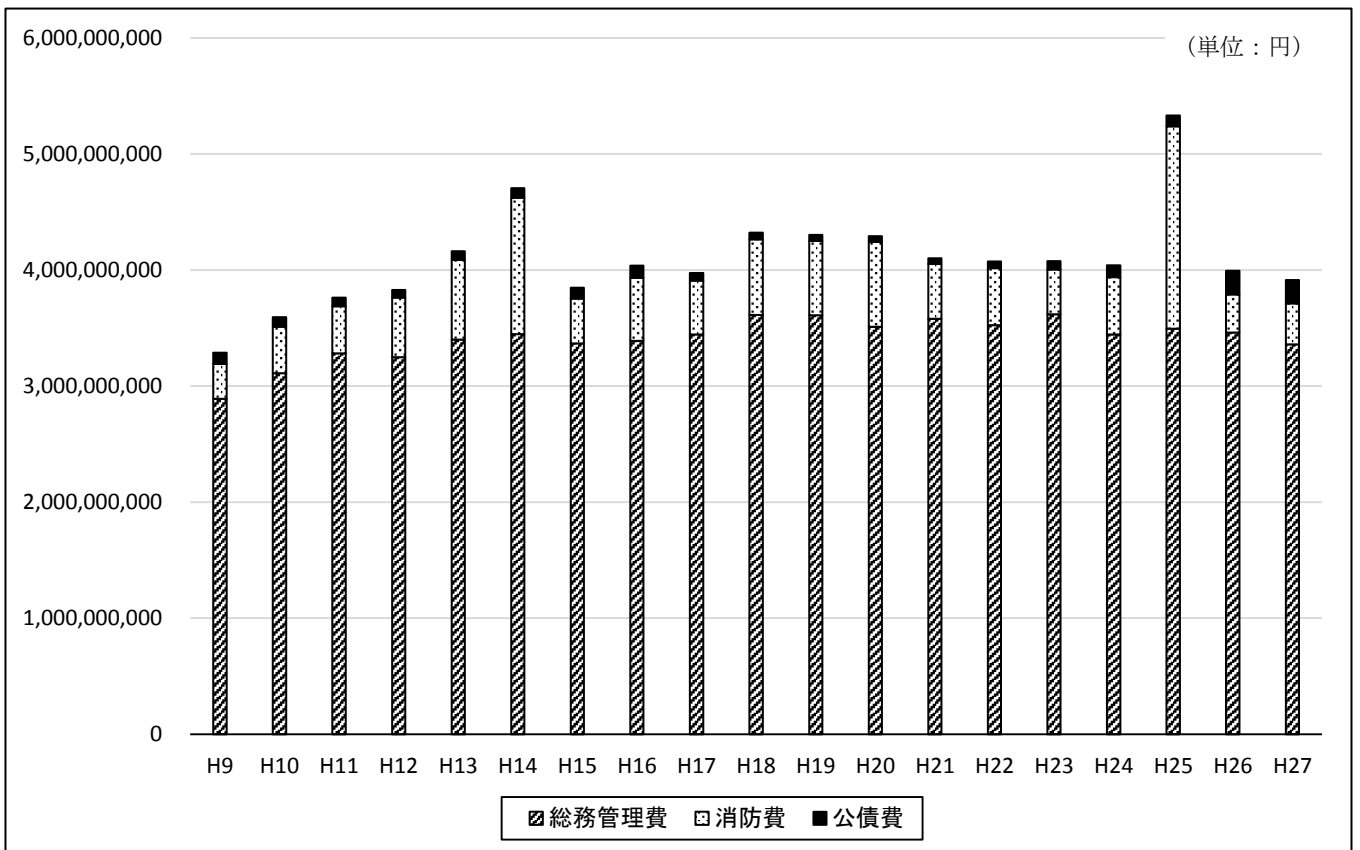

### 3 その他

#### (1) 関係市村消防団の現況

(平成29年4月1日現在)

区 分	組 織							
	本 部 所 在 地	消 防 団 長	団	分 団	定 員 (人)	実 員 (人)		
						総 数	男 性	女 性
松 本 市	松本市丸の内3番7号 松本市危機管理部消防防災課	村山 孝信	1	39	2,169	2,030	1,946	84
塩 尻 市	塩尻市大門七番町3番3号 塩尻市総務部消防防災課	青柳 真治	1	7	870	870	852	18
安曇野市	安曇野市豊科6000番地 安曇野市総務部危機管理課	鳥羽 昌弘	1	16	1,090	939	894	45
麻 績 村	東筑摩郡麻績村麻3837番地 麻績村総務課	塚原 賢司	1	4	180	132	121	11
生 坂 村	東筑摩郡生坂村5493番地2 生坂村総務課	小山 朗央	1	3	120	125	120	5
山 形 村	東筑摩郡山形村2030番地1 山形村総務課	小野 廣志	1	6	183	180	180	-
朝 日 村	東筑摩郡朝日村小野沢296番地5 朝日村総務課	柳沢 武利	1	5	170	162	162	-
筑 北 村	東筑摩郡筑北村西条4195番地 筑北村総務課	若林 秀幸	1	9	310	238	235	3
総 数			8	89	5,092	4,676	4,510	166

#### (2) 歴代消防局長

区 分	氏 名	在 任 期 間
初 代	百瀬 文雄	平成5年4月1日 ~ 平成6年3月31日 (1年)
二 代	三沢 敦	平成6年4月1日 ~ 平成8年3月31日 (2年)
三 代	小山 安雄	平成8年4月1日 ~ 平成10年3月31日 (2年)
四 代	小川 博通	平成10年4月1日 ~ 平成12年3月31日 (2年)
五 代	宮澤 孝紀	平成12年4月1日 ~ 平成14年3月31日 (2年)
六 代	藤岡 泰	平成14年4月1日 ~ 平成15年3月31日 (1年)
七 代	中西 康雄	平成15年4月1日 ~ 平成17年3月31日 (2年)
八 代	村上 幸雄	平成17年4月1日 ~ 平成19年3月31日 (2年)
九 代	原 昭佳	平成19年4月1日 ~ 平成21年3月31日 (2年)
十 代	中沼 博史	平成21年4月1日 ~ 平成23年3月31日 (2年)
十一代	角田 啓蔵	平成23年4月1日 ~ 平成24年3月31日 (1年)
十二代	櫻井 貞文	平成24年4月1日 ~ 平成26年3月31日 (2年)
十三代	有賀 俊幸	平成26年4月1日 ~ 平成27年3月31日 (1年)
十四代	清水 哲弥	平成27年4月1日 ~ 現 在

予 防 編



平成28年度防火ポスター最優秀賞作品

# 1 火災統計

## (1) 概要

平成28年中の火災発生件数は120件で、前年より21件減少しています。

広域発足以来最も少ない件数となりました。

火災種別で見ると、建物火災が64件で全体の53.3%を占め、車両火災が9件(7.5%)その他の火災は47件(39.2%)となっています。

出火原因は、たき火が18件(15.0%)で最も多く、こんろが13件(10.8%)、放火が8件(6.7%)、ストーブが7件(5.8%)、たばこが5件(4.2%)、電気機器が4件(3.3%)となっています。

死者は9人で前年より7人増加し、負傷者は13人で前年と比べ5人の減少となっています。

## (2) 火災発生状況前年比較

区 分		平成28年	平成27年	比 較
火 災 件 数 (件)		120	141	△ 21
火 災 種 別	建 物 火 災	64	67	△ 3
	林 野 火 災	—	1	△ 1
	車 両 火 災	9	15	△ 6
	そ の 他 の 火 災	47	58	△ 11
焼 損 棟 数 (棟)		93	99	△ 6
焼 損 程 度	全 焼	26	41	△ 15
	半 焼	5	6	△ 1
	部 分 焼	35	26	9
	ぼ や	27	26	1
焼 損 面 積	焼 損 床 面 積 (㎡)	7,568	3,900	3,668
	焼 損 表 面 積 (㎡)	198	96	102
	林 野 焼 損 面 積 (a)	—	20	△ 20
死 者 (人)		9	2	7
負 傷 者 (人)		13	18	△ 5
り 災 世 帯 数 (世 帯)		47	51	△ 4
り 災 人 員 (人)		113	124	△ 11
損 害 額 (千 円)		2,572,924	162,545	2,410,379
火 災 種 別	建 物 火 災	2,560,970	150,227	2,410,743
	林 野 火 災	—	—	—
	車 両 火 災	7,655	1,902	5,753
	そ の 他 の 火 災	4,299	10,416	△ 6,117

## ■平成28年火災種別の比率

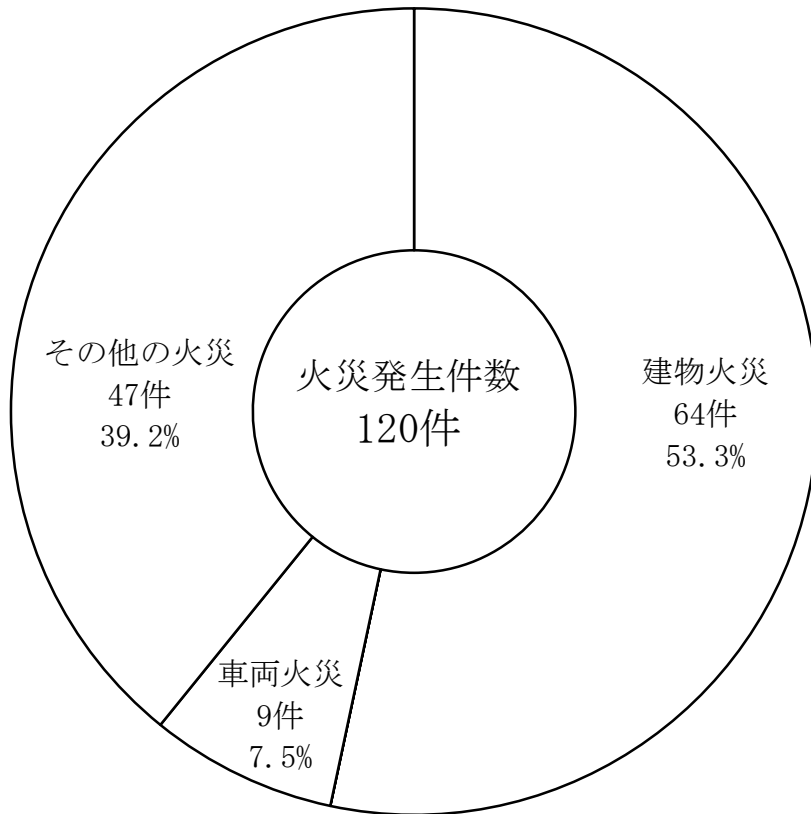

## ■火災件数と死者数の推移

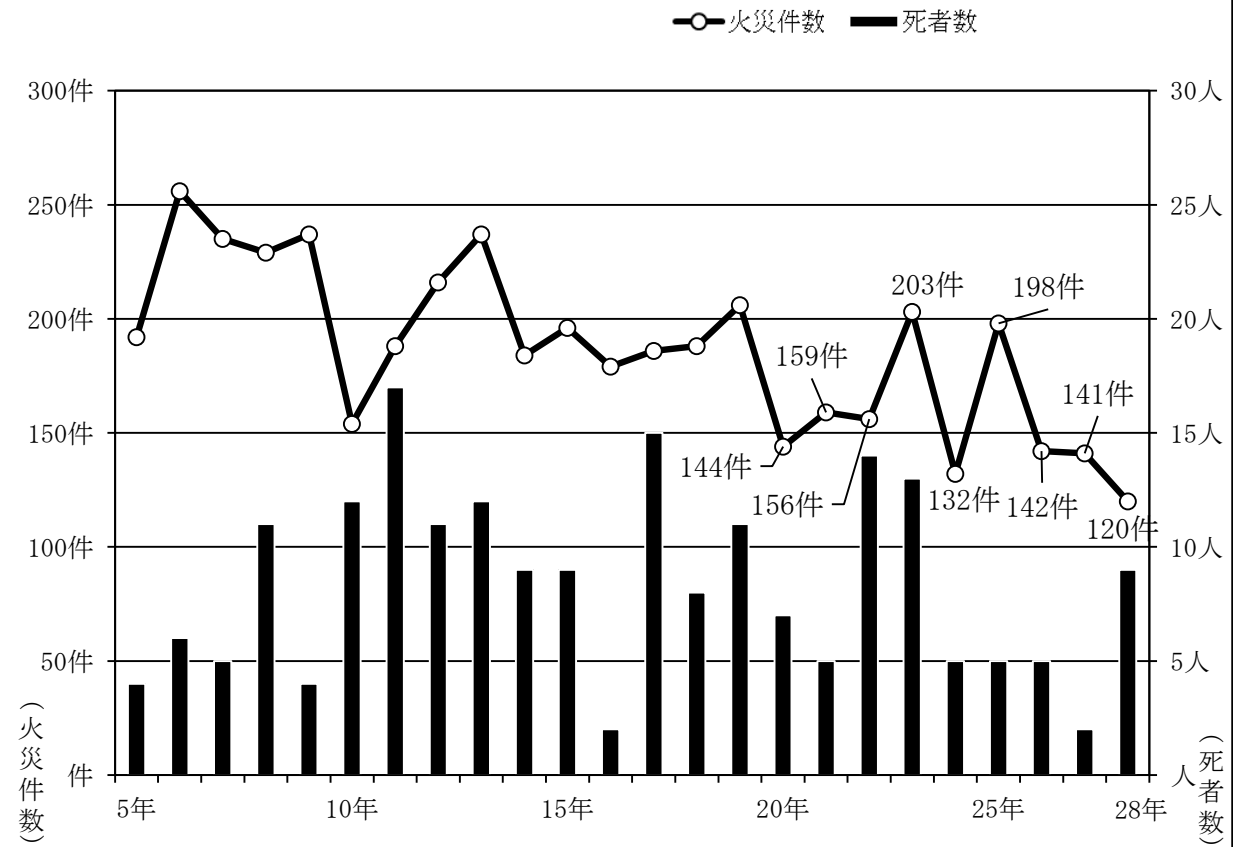

### (3) 市村別火災発生状況

区 分	火 災 件 数					死傷者		建物火災			
	総 数	建 物 火 災	林 野 火 災	車 両 火 災	そ の 他 の 火 災	死 者	負 傷 者	焼損程度（棟）			
								全 焼	半 焼	部 分 焼	ぼ や
松本市	69	39	—	5	25	6	7	17	4	23	18
塩尻市	17	8	—	3	6	1	—	2	1	4	3
安曇野市	26	13	—	—	13	2	3	4	—	6	5
麻績村	2	—	—	—	2	—	—	—	—	—	—
生坂村	2	1	—	—	1	—	—	1	—	—	—
山形村	2	2	—	—	—	—	—	2	—	2	—
朝日村	—	—	—	—	—	—	—	—	—	—	—
筑北村	2	1	—	1	—	—	3	—	—	—	1
総 数	120	64	—	9	47	9	13	26	5	35	27

### (4) 消防署・出張所別火災発生状況

区 分	火 災 件 数					死傷者		建物火災			
	総 数	建 物 火 災	林 野 火 災	車 両 火 災	そ の 他 の 火 災	死 者	負 傷 者	焼損程度（棟）			
								全 焼	半 焼	部 分 焼	ぼ や
丸の内消防署	5	4	—	—	1	—	1	1	2	3	3
庄内出張所	5	4	—	—	1	—	1	—	—	2	2
芳川消防署	14	8	—	—	6	3	—	1	—	4	5
神林出張所	6	4	—	—	2	1	—	2	1	3	1
渚消防署	19	9	—	2	8	1	1	8	1	8	4
本郷消防署	3	1	—	1	1	—	—	—	—	1	—
山辺出張所	6	4	—	—	2	—	2	1	—	1	2
塩尻消防署	13	5	—	3	5	1	—	1	1	3	2
広丘消防署	4	3	—	—	1	—	—	1	—	1	1
豊科消防署	14	5	—	—	9	—	1	1	—	3	2
梓川消防署	6	2	—	—	4	—	—	1	—	—	1
安曇出張所	2	1	—	1	—	—	—	1	—	—	—
穂高消防署	6	6	—	—	—	2	2	2	—	3	2
麻績消防署	4	1	—	1	2	—	3	—	—	—	1
明科消防署	7	4	—	—	3	—	1	4	—	—	1
山形消防署	6	3	—	1	2	1	1	2	—	3	—
※委託区域分	—	—	—	—	—	—	—	—	—	—	—
総 数	120	64	—	9	47	9	13	26	5	35	27



(単位：人、m<sup>2</sup>、a、千円)

り 災 世 帯	り 災 人 員	焼損面積		林 野 焼 損 面 積	損 害 額					
		床 面 積	表 面 積		総 額	建 物		林 野	車 両	そ の 他
						建 物	収 容 物			
35	87	3,323	152	—	1,965,883	92,576	1,867,496	—	4,038	1,773
1	2	3,431	18	—	556,551	108,443	444,829	—	3,012	267
9	22	569	26	—	32,051	21,143	8,649	—	—	2,259
—	—	—	—	—	—	—	—	—	—	—
—	—	29	—	—	364	360	4	—	—	—
1	1	216	2	—	17,468	16,123	1,345	—	—	—
—	—	—	—	—	—	—	—	—	—	—
1	1	—	—	—	607	—	2	—	605	—
47	113	7,568	198	—	2,572,924	238,645	2,322,325	—	7,655	4,299

(単位：人、m<sup>2</sup>、a、千円)

り 災 世 帯	り 災 人 員	焼損面積		林 野 焼 損 面 積	損 害 額					
		床 面 積	表 面 積		総 額	建 物		林 野	車 両	そ の 他
						建 物	収 容 物			
4	12	260	58	—	21,483	5,828	15,563	—	—	92
1	2	956	—	—	1,859,493	19,646	1,839,847	—	—	—
6	13	52	4	—	7,949	7,311	394	—	—	244
8	15	185	56	—	9,003	6,372	1,752	—	—	879
9	26	920	32	—	34,721	27,141	7,242	—	224	114
1	3	1	—	—	3,478	19	253	—	3,206	—
3	8	278	—	—	8,444	8,196	248	—	—	—
1	2	3,422	18	—	556,369	108,394	444,696	—	3,012	267
—	—	9	—	—	182	49	133	—	—	—
4	12	235	19	—	7,328	6,502	546	—	—	280
1	1	101	—	—	3,966	1,225	362	—	—	2,379
—	—	47	—	—	1,508	33	963	—	512	—
4	9	233	7	—	21,157	13,416	7,741	—	—	—
1	1	—	—	—	607	—	2	—	605	—
2	3	653	—	—	19,660	18,387	1,237	—	—	36
2	6	216	4	—	17,576	16,126	1,346	—	96	8
—	—	—	—	—	—	—	—	—	—	—
47	113	7,568	198	—	2,572,924	238,645	2,322,325	—	7,655	4,299

## (5) 月別火災発生状況

区 分	火 災 件 数					死 傷 者		建 物 火 災			
	総 数	建 物 火 災	林 野 火 災	車 両 火 災	そ の 他 の 火 災	死 者	負 傷 者	焼 損 程 度 ( 棟 )			
								全 焼	半 焼	部 分 焼	ぼ や
1 月	9	7	—	1	1	—	1	1	—	6	—
2 月	8	5	—	—	3	—	—	5	—	3	—
3 月	19	6	—	—	13	1	1	1	—	1	4
4 月	11	7	—	2	2	—	2	4	—	6	5
5 月	10	7	—	—	3	2	1	4	1	4	2
6 月	10	3	—	1	6	1	2	1	1	4	2
7 月	14	4	—	1	9	—	2	—	1	1	2
8 月	7	3	—	1	3	—	1	—	—	2	1
9 月	9	6	—	1	2	3	—	4	—	3	1
10月	6	5	—	1	—	—	1	2	—	1	3
11月	9	6	—	—	3	1	1	3	1	3	4
12月	8	5	—	1	2	1	1	1	1	1	3
総 数	120	64	—	9	47	9	13	26	5	35	27

■ 月別火災発生状況

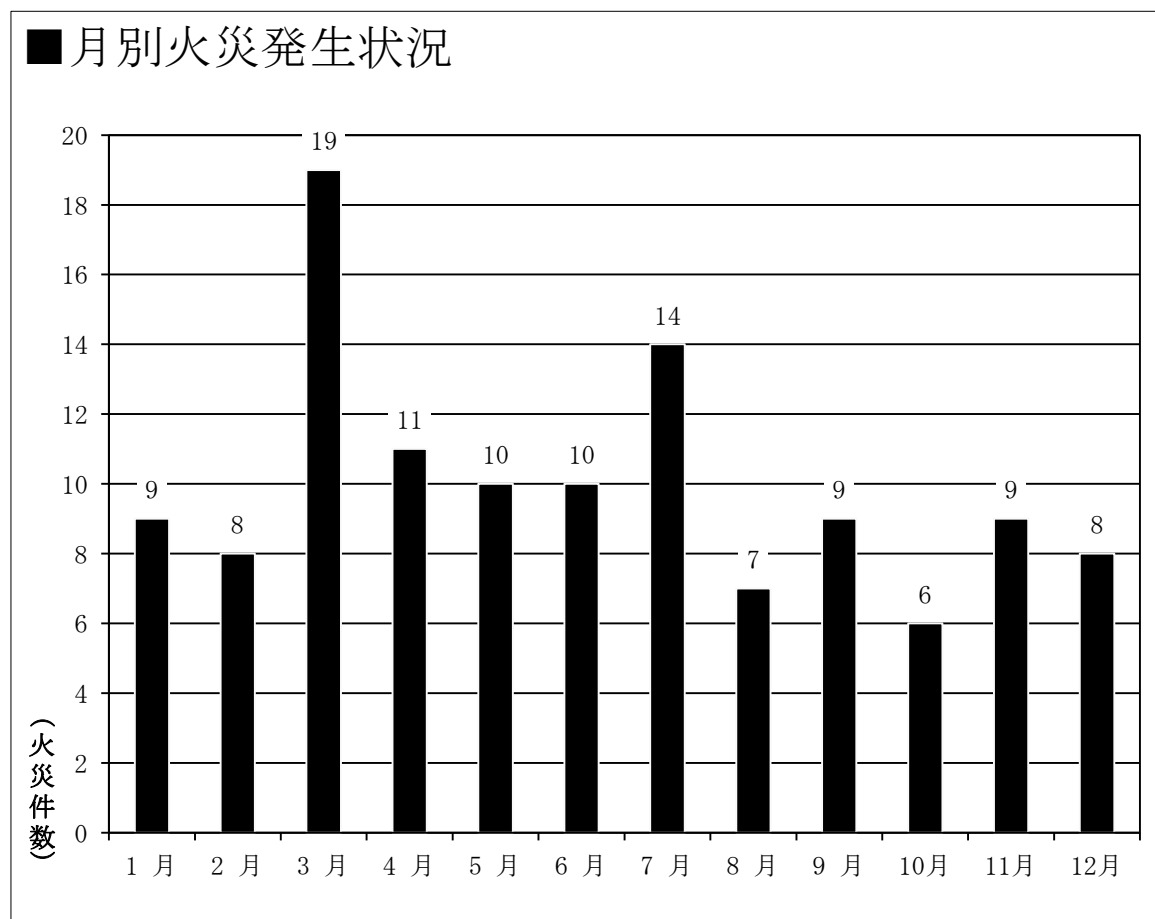

(単位：人、m<sup>2</sup>、a、千円)

り 災 世 帯	り 災 人 員	焼損面積		林 野 焼 損 面 積	損 害 額					
		床 面 積	表 面 積		総 額	建 物		林 野	車 両	そ の 他
						建 物	収 容 物			
4	11	299	16	—	11,622	10,255	848	—	512	7
6	12	714	86	—	39,554	23,096	16,232	—	—	226
2	6	13	10	—	1,374	583	264	—	—	527
4	8	3,099	29	—	527,896	85,169	439,376	—	3,211	140
4	10	446	34	—	21,387	19,331	2,056	—	—	—
5	14	578	6	—	25,784	15,231	7,957	—	605	1,991
1	2	372	—	—	34,814	26,281	5,381	—	3,006	146
1	5	10	2	—	943	47	2	—	1	893
5	10	289	1	—	11,532	4,232	7,204	—	96	—
3	12	1,199	—	—	1,863,356	23,404	1,839,917	—	35	—
8	15	310	5	—	28,381	25,803	2,242	—	—	336
4	8	239	9	—	6,281	5,213	846	—	189	33
47	113	7,568	198	—	2,572,924	238,645	2,322,325	—	7,655	4,299

■ 年齢別死者の状況 (平成5年～平成28年)

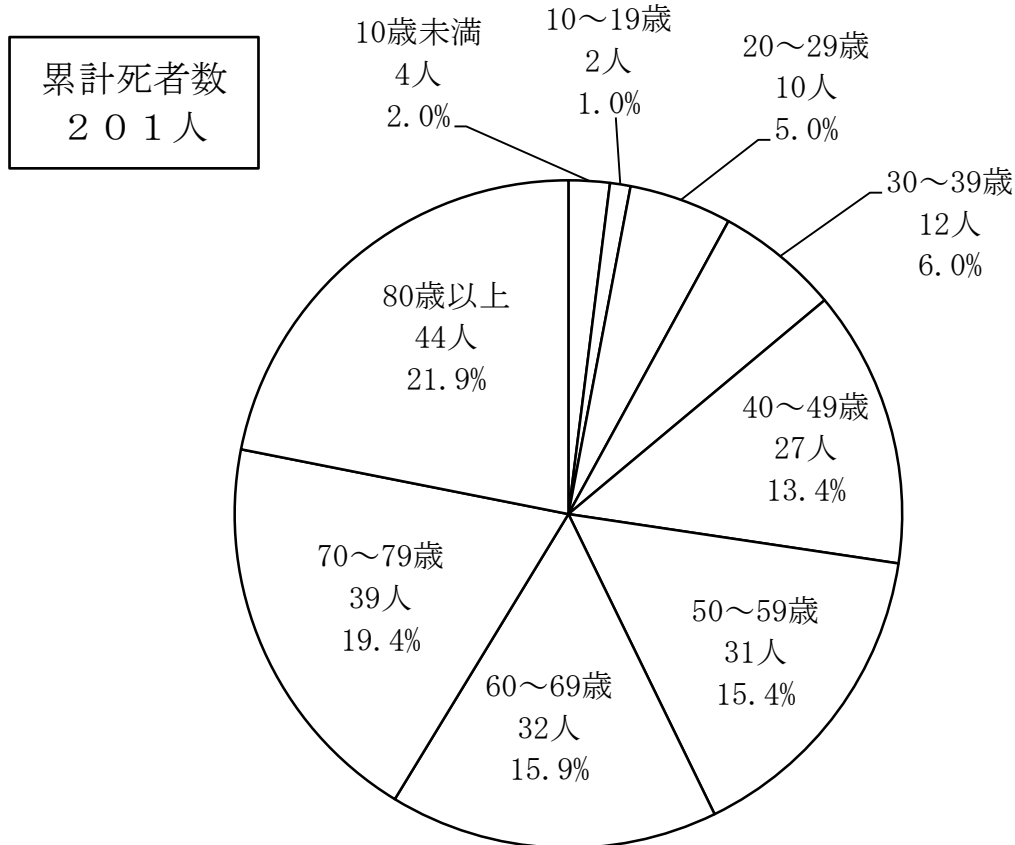

## (6) 出火原因別火災発生状況

順位	長野県				順位	松本広域消防局			
	平成28年		平成27年			平成28年		平成27年	
	原因	件数	原因	件数		原因	件数	原因	件数
1位	たき火	123	たき火	125	1位	たき火	18	たき火	21
2位	こんろ	42	火入れ	66	2位	こんろ	13	放火	12
3位	火入れ	40	こんろ	48	3位	放火	8	こんろ	10
4位	たばこ	38	放火	42	4位	ストーブ	7	あぜ焼き等	8
5位	放火	37	たばこ	39	5位	たばこ	5	火あそび	7
6位	ストーブ	28	ストーブ	39	6位	電気機器	4	電気装置	5
6位	放火の疑い	28	放火の疑い	28	7位	排気管	3	たばこ	4
8位	マッチ・ライター	25	マッチ・ライター	23	7位	取灰	3	放火の疑い	4
9位	電灯電話等の配線	24	電灯電話等の配線	22	7位	火入れ	3		
10位	取灰	22	取灰	18	7位	放火の疑い	3		
	その他	249	その他	263		その他	28	その他	42
	不明・調査中	130	不明・調査中	107		不明・調査中	25	不明・調査中	28
	総数	786	総数	820		総数	120	総数	141

### ■ 主な出火原因前年比較

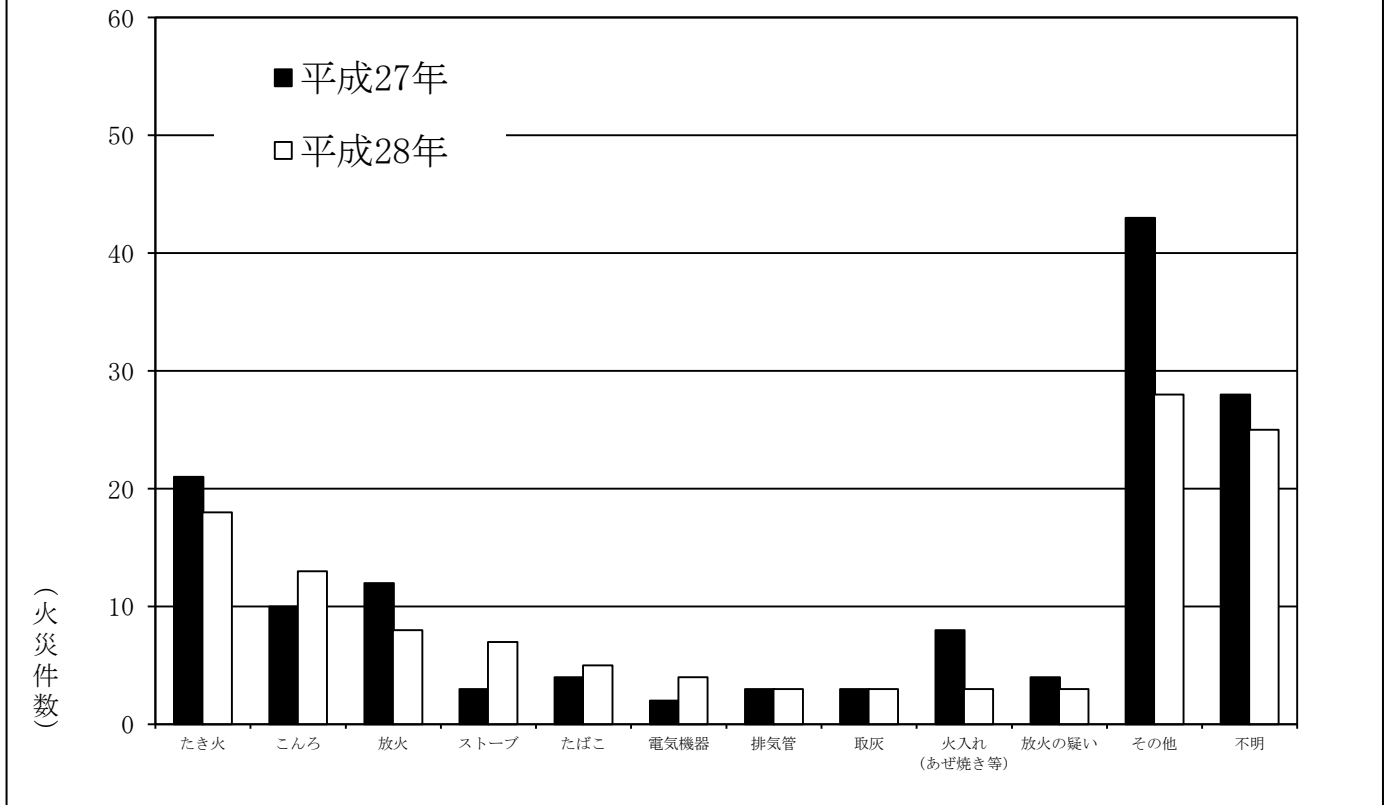

(7) 時間帯別火災発生状況

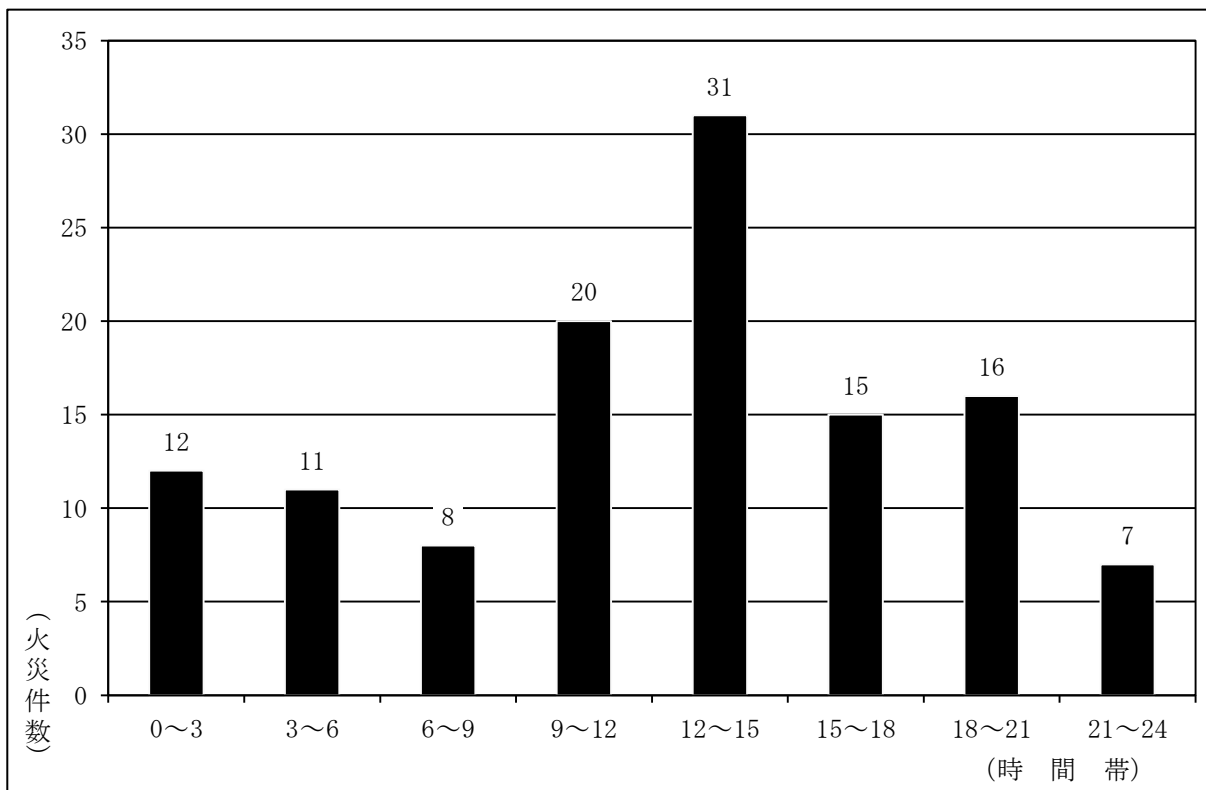

(8) 曜日別火災発生状況

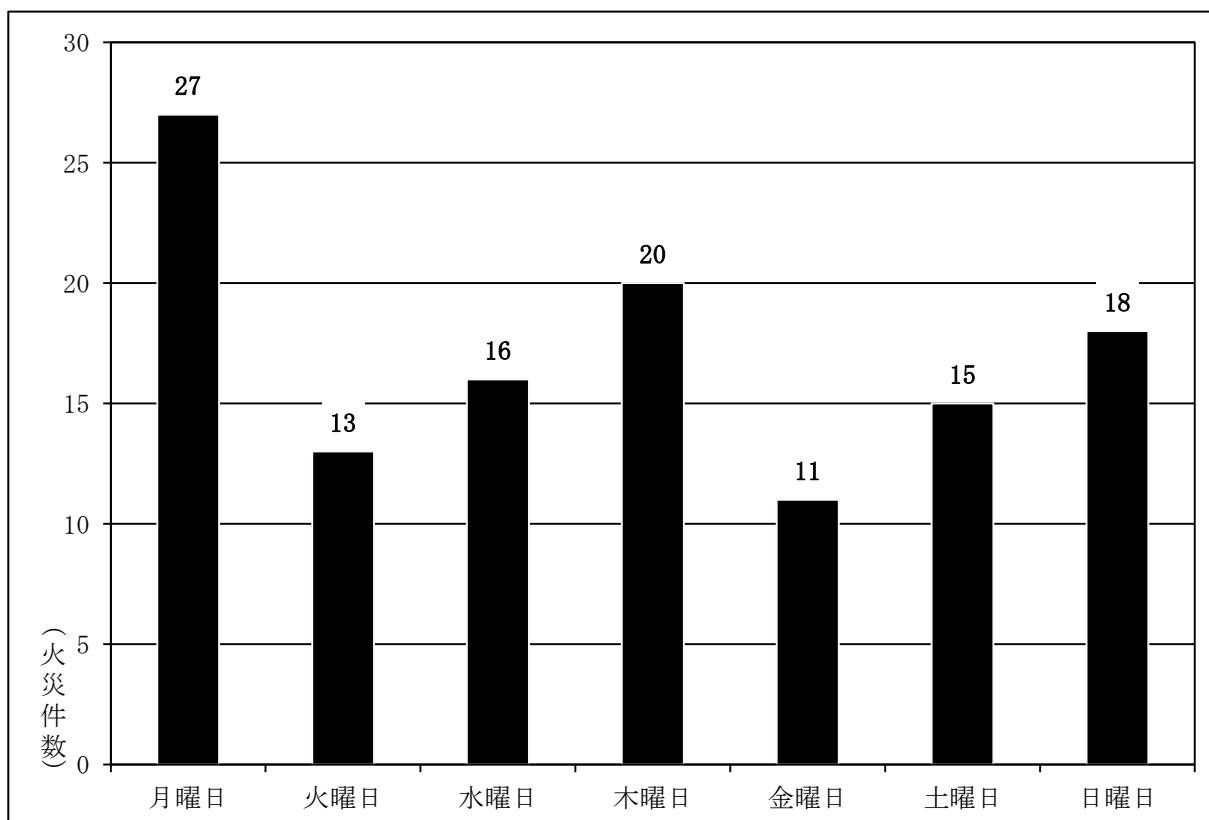

## 2 防火対象物

(平成29年4月1日現在)

### (1) 市村別防火対象物の概要

(単位：件)

用途			市村								総数
			松本市	塩尻市	安曇野市	麻績村	生坂村	山形村	朝日村	筑北村	
1項	イ	劇場等	8	3	2	—	—	—	—	—	13
	ロ	集会所	288	68	105	11	3	8	16	16	515
2項	イ	キャバレー等	6	—	1	—	—	—	—	—	7
	ロ	遊戯場等	20	8	11	—	—	—	—	—	39
	ハ	風俗店等	1	—	—	—	—	—	—	—	1
	ニ	カラオケ店等	8	—	3	—	—	—	—	—	11
3項	イ	料理店等	2	—	4	—	—	—	—	—	6
	ロ	飲食店等	240	71	83	1	1	3	2	2	403
4項		百貨店等	392	113	147	3	—	13	3	5	676
5項	イ	旅館・ホテル等	284	22	124	1	3	1	2	2	439
	ロ	共同住宅等	2,882	647	498	2	—	14	1	1	4,045
6項	イ	病院等	173	33	69	1	—	3	—	—	279
	ロ	特別養護老人ホーム等	104	16	33	2	—	5	3	—	163
	ハ	デイサービスセンター等	140	32	86	5	6	6	6	7	288
	ニ	幼稚園等	23	2	1	—	—	—	—	—	26
7項		学校等	91	19	22	1	2	1	2	3	141
8項		図書館等	22	4	10	1	—	1	1	2	41
9項	イ	蒸気・熱気浴場等	—	—	—	—	—	—	—	—	—
	ロ	公衆浴場等	14	1	2	—	—	—	—	—	17
10項		停車場等	5	2	—	—	—	—	—	—	7
11項		神社・寺院等	101	21	33	1	—	3	1	4	164
12項	イ	工場・作業場	686	265	387	17	8	36	18	19	1,436
	ロ	テレビスタジオ	1	—	—	—	—	—	—	—	1
13項	イ	自動車車庫	25	3	7	—	1	1	1	—	38
	ロ	飛行機等格納庫	4	—	—	—	—	—	—	—	4
14項		倉庫	467	114	92	2	2	18	10	3	708
15項		その他の事業所	889	171	195	18	9	23	15	18	1,338
16項	イ	複合用途(特定)	719	111	140	6	5	7	1	9	998
	ロ	複合用途(非特定)	327	71	61	2	1	8	3	3	476
16の2項		地下街	—	—	—	—	—	—	—	—	—
16の3項		準地下街	—	—	—	—	—	—	—	—	—
17項		文化財建造物等	21	8	3	3	—	1	1	3	40
18項		アーケード	—	—	—	—	—	—	—	—	—
総数			7,943	1,805	2,119	77	41	152	86	97	12,320



(平成28年度)

## (3) 消防同意件数及び査察実施状況

(単位：件)

用 途		同 意 区 分					防 火 対 象 物 総 数	査 察 実 施 数	
		受 付 件 数	新 築	増 築	改 築	そ の 他			
1 項	イ	劇 場 等	2	1	—	—	1	13	4
	ロ	集 会 場 等	9	7	2	—	—	515	103
2 項	イ	キ ャ バ レ ー 等	—	—	—	—	—	7	1
	ロ	遊 戯 場 等	1	—	—	—	1	39	12
	ハ	風 俗 店 等	—	—	—	—	—	1	—
3 項	イ	カ ラ オ ケ 店 等	—	—	—	—	—	11	4
	ロ	料 理 店 等	—	—	—	—	—	6	3
4 項	イ	飲 食 店 等	4	4	—	—	—	403	105
	ロ	百 貨 店 等	19	17	—	—	2	676	285
5 項	イ	旅 館 ・ ホ テ ル 等	—	—	—	—	—	439	317
	ロ	共 同 住 宅 等	64	63	—	—	1	4,045	399
6 項	イ	病 院 等	16	7	8	—	1	279	62
	ロ	特 別 養 護 老 人 ホ ー ム 等	12	7	5	—	—	163	118
	ハ	デ イ サ ー ビ ス セ ン タ ー 等	18	16	—	—	2	288	137
7 項	イ	幼 稚 園 等	1	—	1	—	—	26	27
	ロ	学 校 等	3	3	—	—	—	141	134
8 項	イ	図 書 館 等	1	1	—	—	—	41	17
9 項	イ	蒸 気 ・ 熱 気 浴 場 等	—	—	—	—	—	—	—
	ロ	公 衆 浴 場 等	2	1	—	—	1	17	6
10 項	イ	停 車 場 等	1	1	—	—	—	7	3
11 項	イ	神 社 ・ 寺 院 等	2	1	1	—	—	164	76
12 項	イ	工 場 ・ 作 業 場	41	31	10	—	—	1,436	448
	ロ	テ レ ビ ス タ ジ オ	—	—	—	—	—	1	1
13 項	イ	自 動 車 庫	18	18	—	—	—	38	42
	ロ	飛 行 機 等 格 納 庫	—	—	—	—	—	4	2
14 項	イ	倉 庫	67	62	3	—	2	708	276
15 項	イ	そ の 他 の 事 業 所	69	64	1	—	4	1,338	374
16 項	イ	複 合 用 途 ( 特 定 )	28	23	3	—	2	998	276
	ロ	複 合 用 途 ( 非 特 定 )	7	7	—	—	—	476	84
16の2項	イ	地 下 街	—	—	—	—	—	—	—
16の3項	イ	準 地 下 街	—	—	—	—	—	—	—
17 項	イ	文 化 財 建 造 物 等	—	—	—	—	—	40	53
18 項	イ	ア ー ケ ー ド	—	—	—	—	—	—	—
一般住宅等（建築設備含む）			155	152	3	—	—	—	—
総 数			540	486	37	—	17	12,320	3,369



(平成28年度)

## (4) 各種届出状況

(単位：件)

届出種別	消防法関係	火災予防条例関係	備考
消防計画作成(変更)届	1,214	—	
防火管理者選任(解任)届	872	—	
消防用設備等着工届	473	—	
消防用設備等設置届	815	—	
圧縮アセチレンガス等の貯蔵・取扱届	126	—	
防火責任者選任(解任)届	—	560	
防火対象物使用開始届	—	373	
炉・かまど・ボイラー等設置届	—	46	
発電・変電・蓄電池設備設置届	—	107	
ネオン管灯設備設置届	—	—	
水素ガスを充填する気球の届	—	—	
火災とまぎらわしい煙等届	—	2,357	
煙火打ち上げ・仕掛け届	—	224	
催物開催届	—	71	
指定洞道等届(新規・変更)	—	—	
少量危険物・指定可燃物届	—	132	
総数	3,500	3,870	

## (5) 防火管理者資格取得講習受講状況

## ■ 新規講習(甲種)

実施日	修了者数(人)	講習会場	主催	備考
6月21日・22日	130	松本市	松本市防火管理協会	
7月21日・22日	84	安曇野市	安曇野市防火管理者協議会	
8月18日・19日	58	塩尻市	塩尻市防火管理協会	
9月8日・9日	55	松本市	東筑摩郡防火管理協会	
10月6日・7日	42	安曇野市	安曇野市防火管理者協議会	
11月29日・30日	82	松本市	松本市防火管理協会	
12月21日・22日	36	塩尻市	塩尻市防火管理協会	
2月16日・17日	102	松本市	松本市防火管理協会	
総数	589			

## ■ 新規講習(乙種)

実施日	修了者数(人)	講習会場	主催	備考
7月27日	5	松本市	松本広域防火管理連合会	

## ■ 再講習

実施日	修了者数(人)	講習会場	主催	備考
9月7日	54	松本市	松本広域防火管理連合会	

### 3 危険物施設

#### (1) 危険物施設の概要

(平成29年4月1日現在)

##### ■市村別

(単位：件)

区分 市村	製造所	貯蔵所							取扱所					総 数
		屋内貯蔵所	屋外タンク貯蔵所	屋内タンク貯蔵所	地下タンク貯蔵所	簡易タンク貯蔵所	移動タンク貯蔵所	屋外貯蔵所	給油取扱所	給油(自家用)取扱所	第一種販売取扱所	第二種販売取扱所	一般取扱所	
松本市	1	69	92	26	315	-	197	11	91	58	1	3	121	985
塩尻市	1	35	30	2	103	-	62	2	25	19	-	-	32	311
安曇野市	2	37	42	4	159	-	96	4	38	24	-	-	65	471
麻績村	-	-	1	-	11	-	1	-	1	1	-	-	1	16
生坂村	-	-	3	-	1	-	3	-	3	2	-	-	5	17
山形村	-	2	1	-	13	-	67	-	3	7	-	-	2	95
朝日村	-	3	1	1	8	-	3	3	1	3	-	-	4	27
筑北村	-	4	2	-	9	-	8	-	3	-	-	-	5	31
総数	4	150	172	33	619	-	437	20	165	114	1	3	235	1,953

##### ■消防署・出張所別

(単位：件)

丸の内消防署	-	4	-	10	25	-	17	-	7	-	-	-	15	78
庄内出張所	-	10	2	-	13	-	6	-	9	3	-	-	9	52
芳川消防署	-	11	33	1	35	-	43	5	10	9	-	-	22	169
神林出張所	-	21	11	1	30	-	35	3	10	18	-	1	8	138
渚消防署	-	19	11	6	82	-	46	3	26	19	1	-	27	240
本郷消防署	-	-	-	-	28	-	3	-	3	1	-	-	6	41
山辺出張所	-	-	2	2	17	-	11	-	7	1	-	2	8	50
塩尻消防署	1	23	22	2	69	-	22	1	17	11	-	-	18	186
広丘消防署	-	12	8	-	34	-	40	1	8	8	-	-	14	125
豊科消防署	-	17	20	1	70	-	48	2	16	7	-	-	32	213
梓川消防署	2	6	11	2	35	-	28	-	12	2	-	-	14	112
安曇出張所	-	1	24	5	47	-	10	-	4	1	-	-	9	101
穂高消防署	1	16	16	1	61	-	20	2	12	8	-	-	23	160
麻績消防署	-	4	3	-	20	-	9	-	4	1	-	-	6	47
明科消防署	-	1	7	1	19	-	17	-	10	10	-	-	11	76
山形消防署	-	5	2	1	34	-	82	3	10	15	-	-	13	165
総数	4	150	172	33	619	-	437	20	165	114	1	3	235	1,953

(平成28年度)

(2) 許可・完成検査等の状況

(単位：件)

区分	製造所	貯蔵所							取扱所					その他	総数
		屋内貯蔵所	屋外タンク貯蔵所	屋内タンク貯蔵所	地下タンク貯蔵所	簡易タンク貯蔵所	移動タンク貯蔵所	屋外貯蔵所	給油取扱所	給油(自家用)取扱所	第一種販売取扱所	第二種販売取扱所	一般取扱所		
設置許可	-	3	-	-	6	-	25	-	-	3	-	-	1	-	38
変更許可	1	-	4	-	7	-	9	-	35	6	-	-	2	-	64
完成検査(設置)	-	4	-	-	7	-	25	-	-	2	-	-	2	-	40
完成検査(変更)	1	-	5	-	6	-	9	-	37	6	-	-	3	-	67
仮使用	-	-	-	-	-	-	-	-	28	2	-	-	1	-	31
水圧検査	-	-	-	-	-	-	-	-	-	1	-	-	-	-	1
水張検査	-	-	1	-	-	-	-	-	-	-	-	-	-	3	4
品数量変更	-	4	1	-	-	-	2	-	-	-	-	-	4	-	11
譲引	-	4	4	1	10	-	10	4	2	-	-	-	3	-	38
廃止	-	7	13	1	26	-	21	3	-	2	-	-	10	-	83
保安監督者任	-	11	12	-	11	-	10	1	40	17	-	-	23	-	125
査察実施数	-	52	91	7	239	-	312	7	80	50	-	2	101	-	941
総数	2	85	131	9	312	0	423	15	222	89	0	2	150	3	1,443

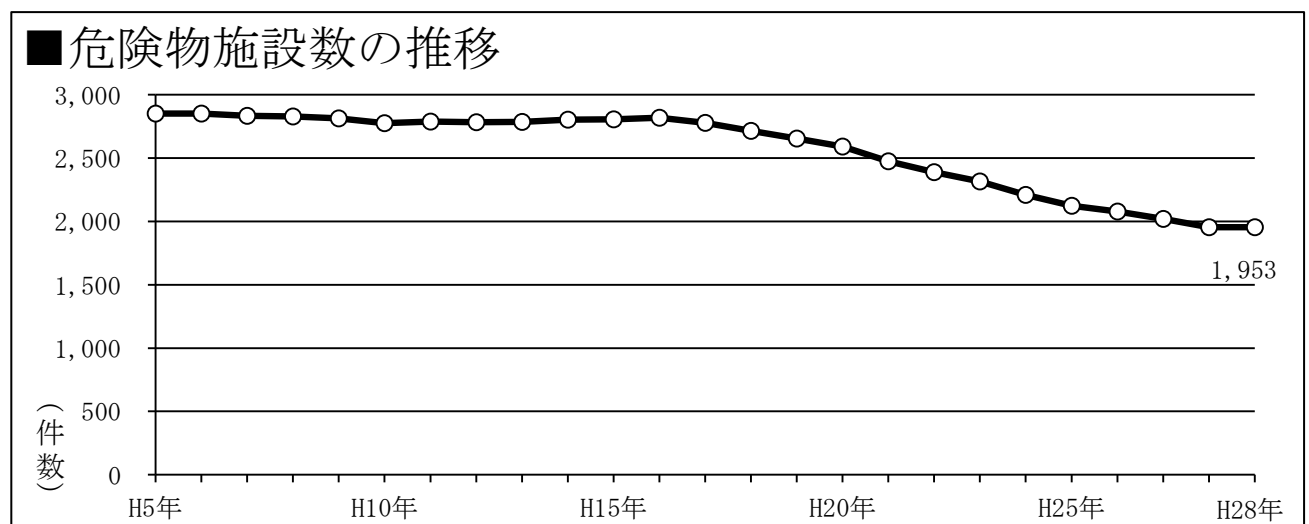

# 警 防 編



指揮支援隊試行運用開始

# 1 救急統計

## (1) 概要

平成28年の救急出動件数は17,388件、搬送人員は16,596人で、前年より出動件数が217件（1.3%）、搬送人員が105人（0.6%）増加しています。

これは、1日平均48件（30分に1回）の割合で救急隊が出動し、管轄地域住民の26人に1人の割合で病院に搬送されたこととなります。

事故種別で見ると、急病が11,163件（64.1%）と最も多く、次いで一般負傷が2,589件（14.9%）、転院搬送が1,602件（9.2%）となっています。

## (2) 救急出動状況

（単位：件）

区分	事故種別												総数
	火災	自然災害	水難事故	交通事故	労働災害	運動競技	一般負傷	加害	自損行為	急病	転院搬送	その他	
救急出動件数	73	2	9	1,426	121	126	2,589	41	156	11,163	1,602	80	17,388
搬送人員	13	—	4	1,544	113	124	2,467	36	115	10,562	1,596	22	16,596

### ■ 救急出動件数 前年比

（単位：件）

平成28年	73	2	9	1,426	121	126	2,589	41	156	11,163	1,602	80	17,388
平成27年	70	—	9	1,453	134	123	2,356	61	144	11,166	1,595	60	17,171
比較	3	2	0	△27	△13	3	233	△20	12	△3	7	20	217

### ■ 搬送人員総数 前年比

（単位：件）

平成28年	13	—	4	1,544	113	124	2,467	36	115	10,562	1,596	22	16,596
平成27年	16	—	3	1,599	125	122	2,264	50	102	10,612	1,585	13	16,491
比較	△3	—	1	△55	△12	2	203	△14	13	△50	11	9	105

### ■ 救急出動件数の推移

■ 救急出動件数 ● 搬送人員

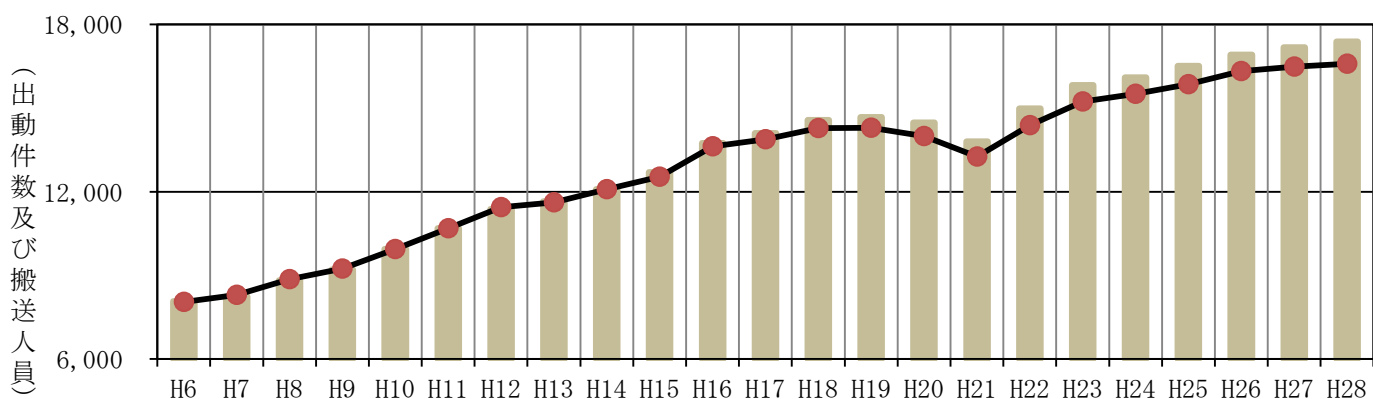

### (3) 市村別救急出動状況

(単位：件)

区 分		事故種別											総 数	
		火 災	自然 災害	水 難 事 故	交 通 事 故	労 働 災 害	運 動 競 技	一 般 負 傷	加 害	自 損 行 為	急 病	転 院 搬 送		そ の 他
松本市	出動件数	39	2	2	812	75	81	1,461	23	101	6,453	900	44	9,993
	搬送人員	6	—	—	857	68	80	1,398	21	79	6,075	896	10	9,490
塩尻市	出動件数	9	—	—	231	13	16	370	6	25	1,556	281	9	2,516
	搬送人員	—	—	—	253	13	16	353	5	20	1,483	281	3	2,427
安曇野市	出動件数	13	—	6	305	24	20	602	10	24	2,548	330	19	3,901
	搬送人員	3	—	3	350	23	20	564	8	14	2,420	327	7	3,739
麻績村	出動件数	—	—	—	8	—	—	25	1	1	165	15	—	215
	搬送人員	—	—	—	8	—	—	24	1	—	162	15	—	210
生坂村	出動件数	1	—	—	7	1	—	12	—	1	39	—	—	61
	搬送人員	—	—	—	7	1	—	12	—	—	39	—	—	59
山形村	出動件数	2	—	1	18	3	4	46	—	2	146	23	2	247
	搬送人員	—	—	1	22	3	3	44	—	1	137	23	—	234
朝日村	出動件数	—	—	—	5	—	—	31	1	—	97	1	—	135
	搬送人員	—	—	—	4	—	—	30	1	—	95	1	—	131
筑北村	出動件数	1	—	—	10	4	5	38	—	2	135	52	1	248
	搬送人員	2	—	—	11	4	5	38	—	1	127	53	2	243
高速道路	出動件数	8	—	—	28	—	—	4	—	—	24	—	5	69
	搬送人員	2	—	—	30	—	—	4	—	—	24	—	—	60
管 外	出動件数	—	—	—	2	1	—	—	—	—	—	—	—	3
	搬送人員	—	—	—	2	1	—	—	—	—	—	—	—	3
総 数	出動件数	73	2	9	1,426	121	126	2,589	41	156	11,163	1,602	80	17,388
	搬送人員	13	—	4	1,544	113	124	2,467	36	115	10,562	1,596	22	16,596

### 市村別救急出動状況

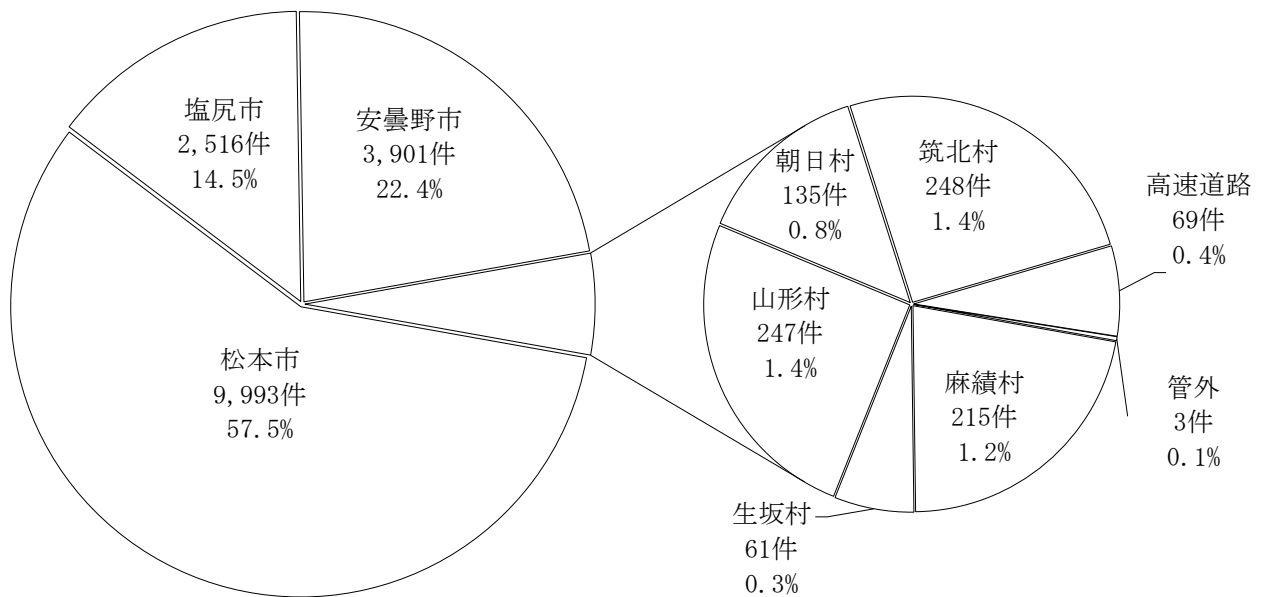

(4) 消防署・出張所別救急出動状況

(単位：件)

区 分		事故種別											総 数	
		火 災	自然 災害	水 難 事 故	交 通 事 故	労 働 災 害	運 動 競 技	一 般 負 傷	加 害	自 損 行 為	急 病	転 院 搬 送		そ の 他
丸の内消防署	出動件数	12	—	1	152	8	22	341	10	24	1,363	162	4	2,099
	搬送人員	2	—	—	165	8	22	332	10	21	1,269	159	—	1,988
庄内出張所	出動件数	8	—	—	123	14	5	200	2	20	968	101	4	1,445
	搬送人員	—	—	—	124	14	5	189	2	15	920	101	2	1,372
芳川消防署	出動件数	6	—	—	144	19	5	225	2	16	1,265	237	5	1,924
	搬送人員	—	—	—	157	19	5	207	2	14	1,194	237	3	1,838
渚消防署	出動件数	7	—	1	168	15	8	235	5	10	1,215	230	2	1,896
	搬送人員	2	—	—	191	12	7	229	4	7	1,143	229	1	1,825
本郷消防署	出動件数	3	2	—	76	8	19	215	1	13	715	33	44	1,129
	搬送人員	1	—	—	67	8	20	205	—	12	667	33	—	1,013
塩尻消防署	出動件数	2	—	—	116	8	14	203	2	9	867	194	1	1,416
	搬送人員	—	—	—	122	7	14	195	2	8	830	194	1	1,373
広丘消防署	出動件数	10	—	—	139	3	4	195	4	19	808	96	3	1,281
	搬送人員	—	—	—	151	3	4	187	3	12	766	96	2	1,224
豊科消防署	出動件数	9	—	1	122	13	11	213	4	8	1,005	123	5	1,514
	搬送人員	—	—	1	143	14	11	203	3	4	950	123	3	1,455
梓川消防署	出動件数	4	—	1	110	9	8	192	2	10	743	99	2	1,180
	搬送人員	2	—	1	123	7	7	185	2	7	717	98	2	1,151
安曇出張所	出動件数	—	—	—	23	2	1	63	—	3	124	19	1	236
	搬送人員	—	—	—	25	1	1	60	—	—	117	19	—	223
穂高消防署	出動件数	6	—	3	99	6	6	203	5	9	788	101	1	1,227
	搬送人員	4	—	1	106	5	6	186	4	5	741	100	1	1,159
麻績消防署	出動件数	—	—	—	25	3	5	59	1	3	280	62	2	440
	搬送人員	—	—	—	23	3	5	58	1	1	271	63	2	427
明科消防署	出動件数	1	—	1	48	4	4	94	2	5	444	52	3	658
	搬送人員	2	—	—	56	4	4	90	2	3	427	51	3	642
山形消防署	出動件数	5	—	1	81	9	14	151	1	7	578	93	3	943
	搬送人員	—	—	1	91	8	13	141	1	6	550	93	2	906
総 数	出動件数	73	2	9	1,426	121	126	2,589	41	156	11,163	1,602	80	17,388
	搬送人員	13	—	4	1,544	113	124	2,467	36	115	10,562	1,596	22	16,596

■ 消防署・出張所別救急出動状況

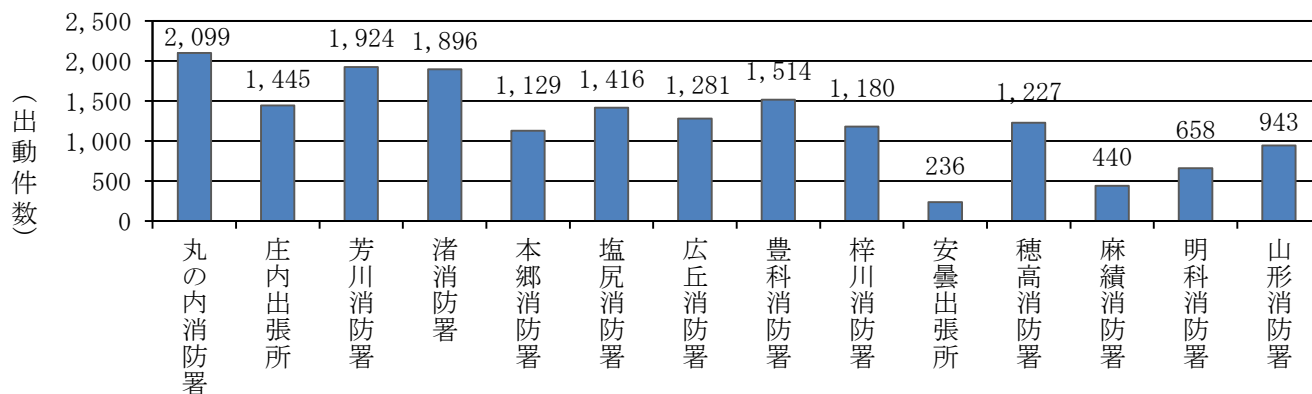



## (5) 月別救急出動状況

(単位：件)

区 分	事故種別												総 数
	火 災	自 然 災 害	水 難 事 故	交 通 事 故	労 働 災 害	運 動 競 技	一 般 負 傷	加 害	自 損 行 為	急 病	転 院 搬 送	そ の 他	
1月	8	2	—	89	7	1	286	6	13	1,068	142	5	1,627
2月	7	—	—	80	7	3	182	4	10	931	132	3	1,359
3月	8	—	—	117	9	—	187	1	11	983	155	4	1,475
4月	5	—	1	115	7	9	185	4	16	855	119	7	1,323
5月	6	—	1	126	7	18	222	3	12	855	115	2	1,367
6月	8	—	—	111	12	21	176	4	9	783	111	10	1,245
7月	7	—	1	114	11	32	179	3	11	997	116	2	1,473
8月	3	—	2	130	22	14	216	5	15	961	141	5	1,514
9月	6	—	2	139	12	9	212	2	11	833	163	8	1,397
10月	4	—	2	159	11	11	246	3	23	906	136	10	1,511
11月	7	—	—	112	6	5	251	2	16	941	145	7	1,492
12月	4	—	—	134	10	3	247	4	9	1,050	127	17	1,605
総数	73	2	9	1,426	121	126	2,589	41	156	11,163	1,602	80	17,388

### ■ 月別救急出動状況

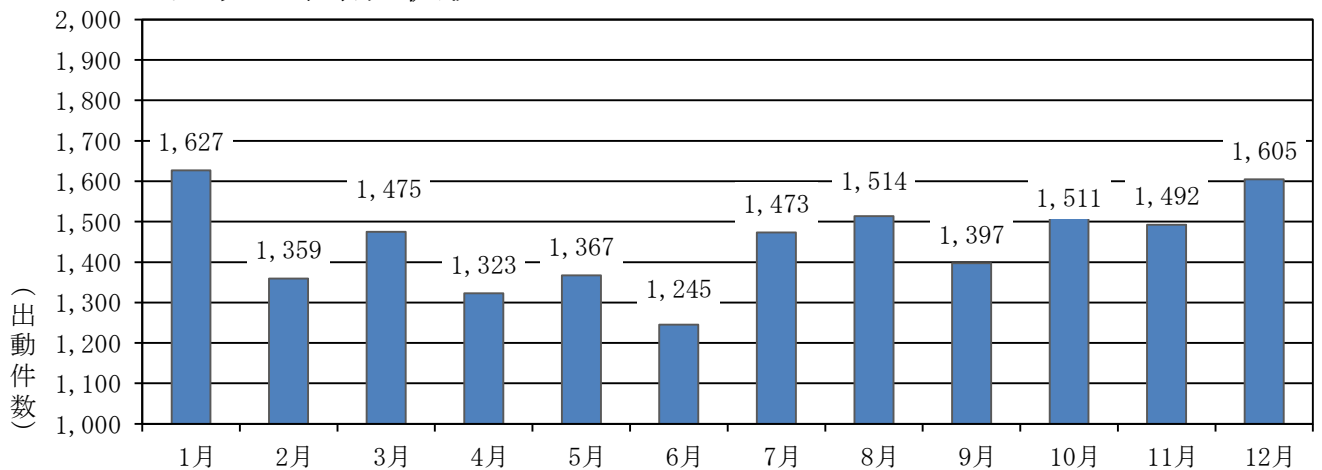



## (6) 時間帯別救急出動状況

(単位：件)

区分 (時間帯)	事故種別												総 数
	火 災	自然 災害	水 難 事 故	交 通 事 故	労 働 災 害	運 動 競 技	一 般 負 傷	加 害	自 損 行 為	急 病	転 院 搬 送	そ の 他	
0～2	4	—	1	22	1	—	89	8	12	553	24	3	717
2～4	6	—	—	21	—	—	65	7	3	403	13	9	527
4～6	3	—	—	22	5	—	58	—	5	464	9	2	568
6～8	1	—	—	126	4	1	176	2	18	886	13	11	1,238
8～10	11	—	2	221	22	11	344	1	16	1,263	172	9	2,072
10～12	7	1	1	179	27	28	324	2	16	1,218	403	4	2,210
12～14	8	—	1	169	20	30	340	2	15	1,178	321	8	2,092
14～16	13	1	3	192	22	23	306	4	13	1,085	225	8	1,895
16～18	5	—	1	192	12	17	297	3	17	1,158	243	8	1,953
18～20	7	—	—	147	5	9	271	1	21	1,175	107	8	1,751
20～22	3	—	—	85	2	7	203	7	14	1,060	41	8	1,430
22～24	5	—	—	50	1	—	116	4	6	720	31	2	935
総数	73	2	9	1,426	121	126	2,589	41	156	11,163	1,602	80	17,388

### ■ 時間帯別救急出動状況

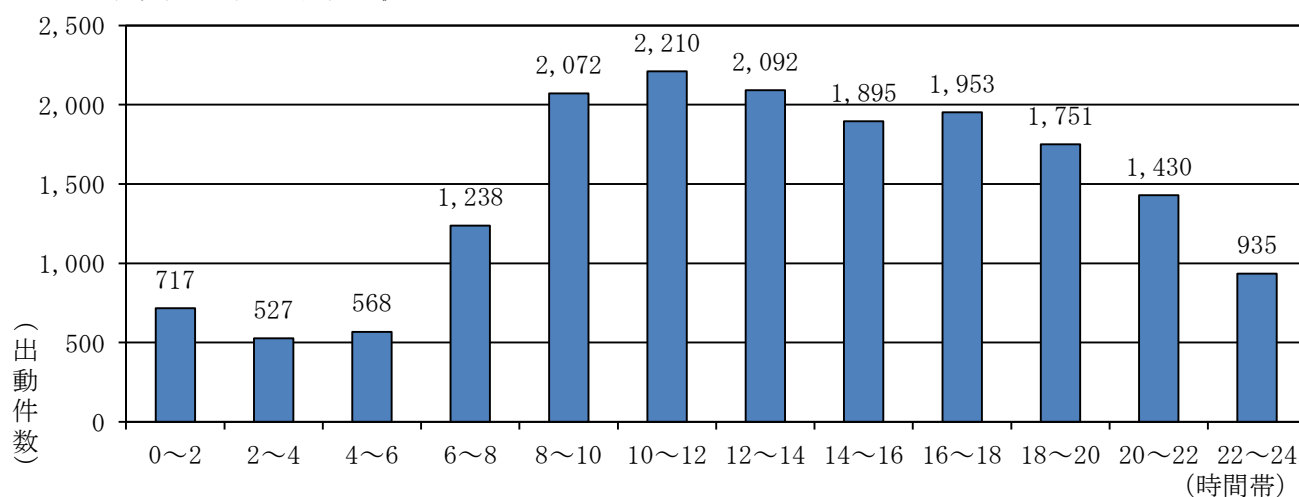

(7) 曜日別救急出動状況

(単位：件)

区 分	事故種別												総 数
	火 災	自 然 災 害	水 難 事 故	交 通 事 故	労 働 災 害	運 動 競 技	一 般 負 傷	加 害	自 損 行 為	急 病	転 院 搬 送	そ の 他	
月曜日	7	—	—	201	15	6	344	7	21	1,671	272	10	2,554
火曜日	10	—	1	209	21	3	343	3	29	1,576	305	11	2,511
水曜日	11	—	1	210	22	4	333	6	25	1,526	254	17	2,409
木曜日	7	—	4	211	19	10	342	6	19	1,526	227	9	2,380
金曜日	12	—	—	220	23	9	394	7	24	1,526	276	11	2,502
土曜日	10	2	—	219	8	29	429	5	19	1,739	166	10	2,636
日曜日	16	—	3	156	13	65	404	7	19	1,599	102	12	2,396
総数	73	2	9	1,426	121	126	2,589	41	156	11,163	1,602	80	17,388

■ 曜日別救急出動状況

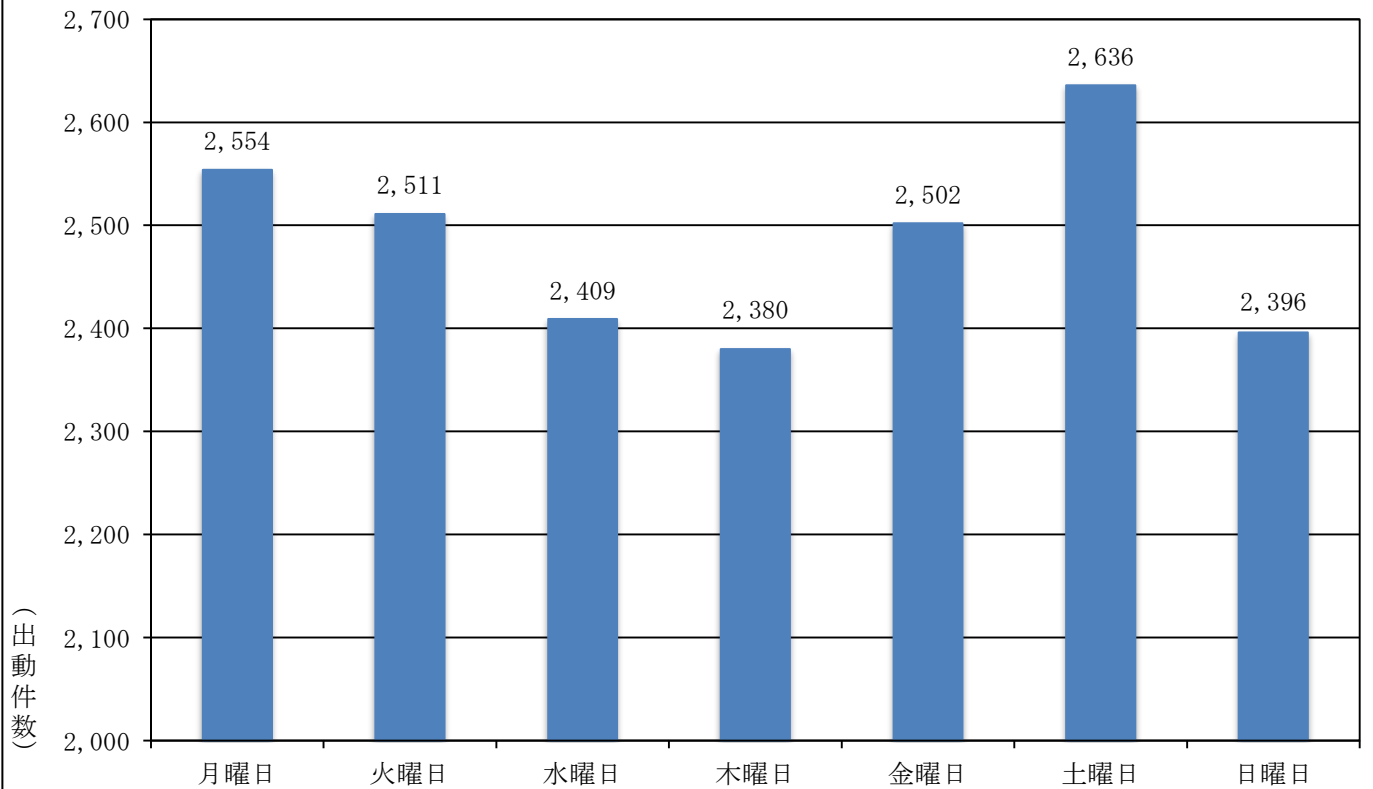

## (8) 搬送人員の状況

## ■ 傷病程度別搬送人員の状況

(単位：人)

区 分		事故種別										総 数	
		火 災	自 然 災 害	水 難 事 故	交 通 事 故	労 働 災 害	運 動 競 技	一 般 負 傷	加 害	自 損 行 為	急 病		そ の 他
新生児	死 亡	—	—	—	—	—	—	—	—	—	—	—	—
	重 症	—	—	—	—	—	—	—	—	—	—	—	—
	中等症	—	—	—	—	—	—	—	—	—	3	7	10
	軽 症	—	—	—	—	—	—	—	—	—	2	1	3
	その他	—	—	—	—	—	—	—	—	—	—	—	—
	計	—	—	—	—	—	—	—	—	—	5	8	13
乳幼児	死 亡	—	—	—	—	—	—	—	—	—	—	—	—
	重 症	—	—	—	—	—	—	1	—	—	5	—	6
	中等症	—	—	—	2	—	—	8	—	—	134	18	162
	軽 症	—	—	—	34	—	2	131	1	—	288	10	466
	計	—	—	—	36	—	2	140	1	—	427	28	634
少年	死 亡	—	—	—	—	—	—	—	—	—	1	—	1
	重 症	—	—	—	2	—	—	—	—	2	1	—	5
	中等症	—	—	—	26	—	14	13	1	2	75	16	147
	軽 症	—	—	—	150	—	61	89	—	2	189	14	505
	計	—	—	—	178	—	75	102	1	6	266	30	658
成人	死 亡	—	—	—	1	—	—	2	1	7	16	1	28
	重 症	1	—	—	22	7	—	10	—	11	112	40	203
	中等症	—	—	—	125	43	15	140	6	40	853	314	1,536
	軽 症	3	—	—	764	42	30	372	18	27	1,888	76	3,220
	計	4	—	—	912	92	45	524	25	85	2,869	431	4,987
高齢者	死 亡	—	—	2	2	—	—	22	—	4	105	2	137
	重 症	2	—	1	33	1	—	72	—	4	461	122	696
	中等症	3	—	1	86	10	—	772	2	11	3,774	865	5,524
	軽 症	4	—	—	297	10	2	835	7	5	2,655	132	3,947
	計	9	—	4	418	21	2	1,701	9	24	6,995	1,121	10,304
総 数	死 亡	—	—	2	3	—	—	24	1	11	122	3	166
	重 症	3	—	1	57	8	—	83	—	17	579	162	910
	中等症	3	—	1	239	53	29	933	9	53	4,839	1,220	7,379
	軽 症	7	—	—	1,245	52	95	1,427	26	34	5,022	233	8,141
	計	13	—	4	1,544	113	124	2,467	36	115	10,562	1,618	16,596

■ 現場到着までの所要時間の状況

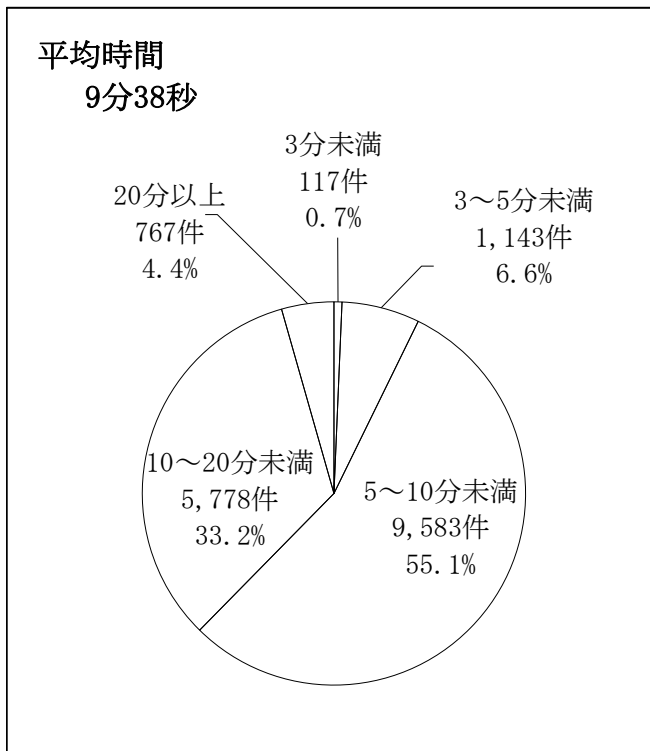

■ 収容医療機関までの所要時間の状況

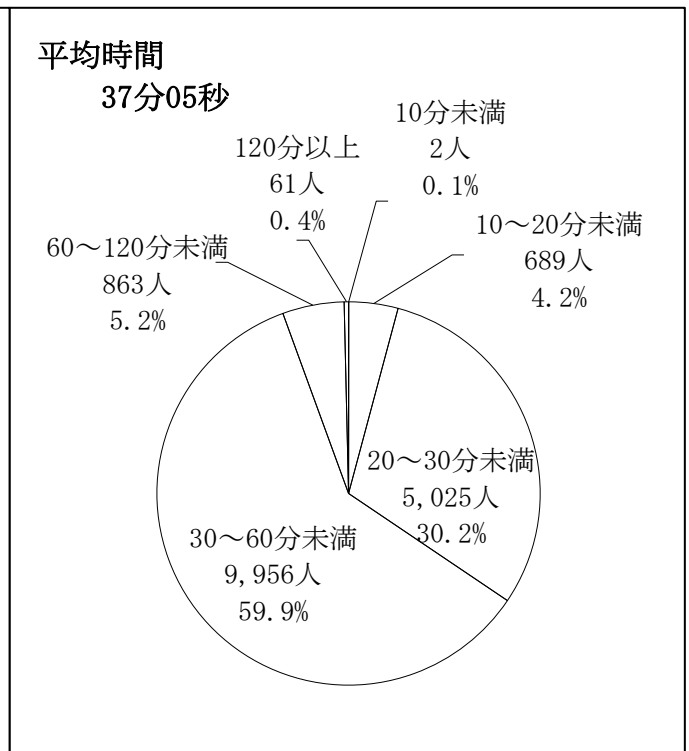

■ 年齢区分別搬送状況

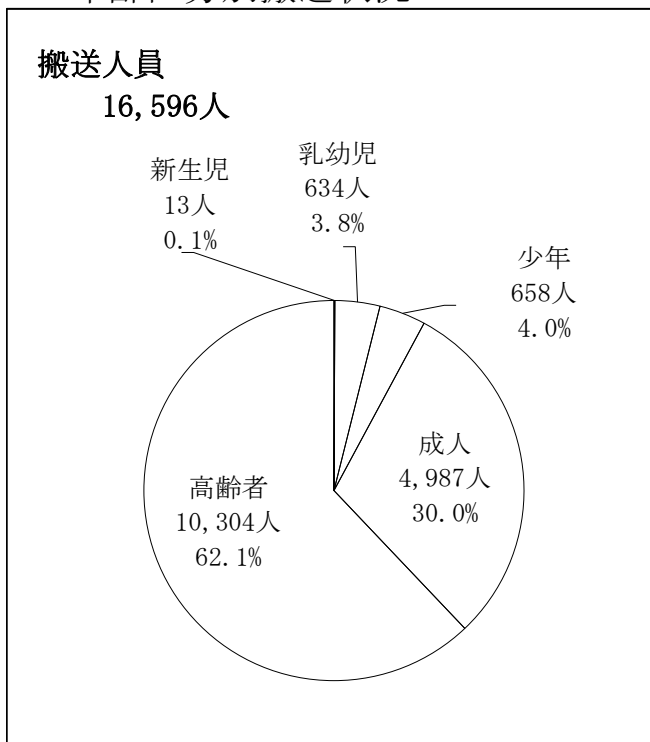

■ 傷病程度別搬送状況

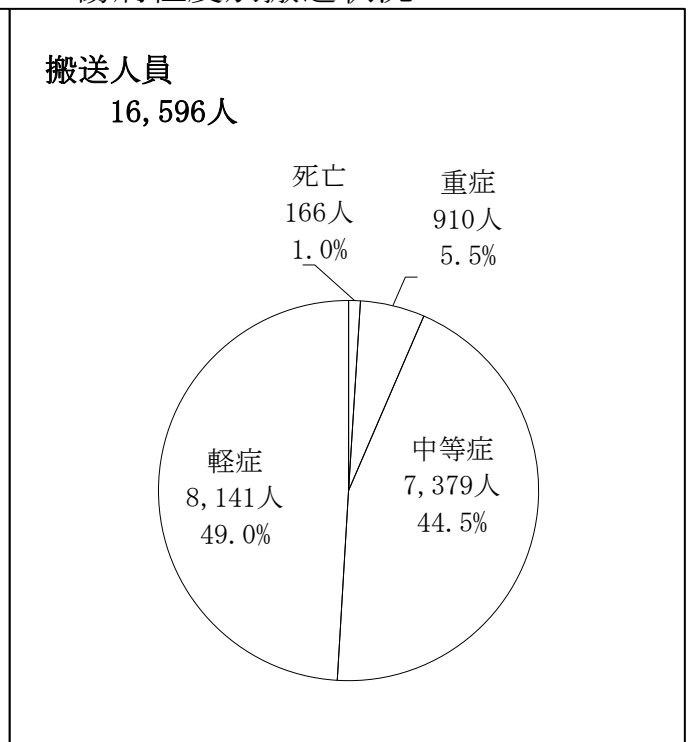

## ■ 応急処置実施状況

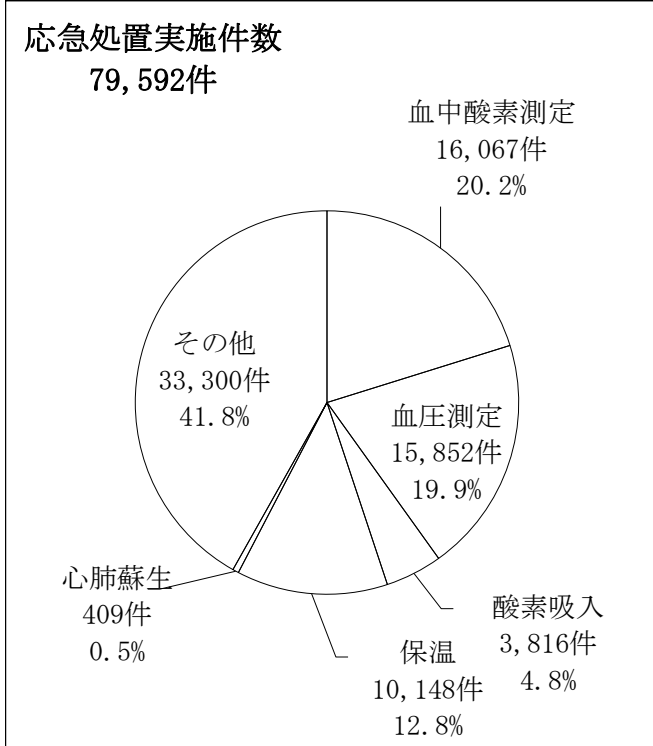

## ■ 医療機関別搬送状況

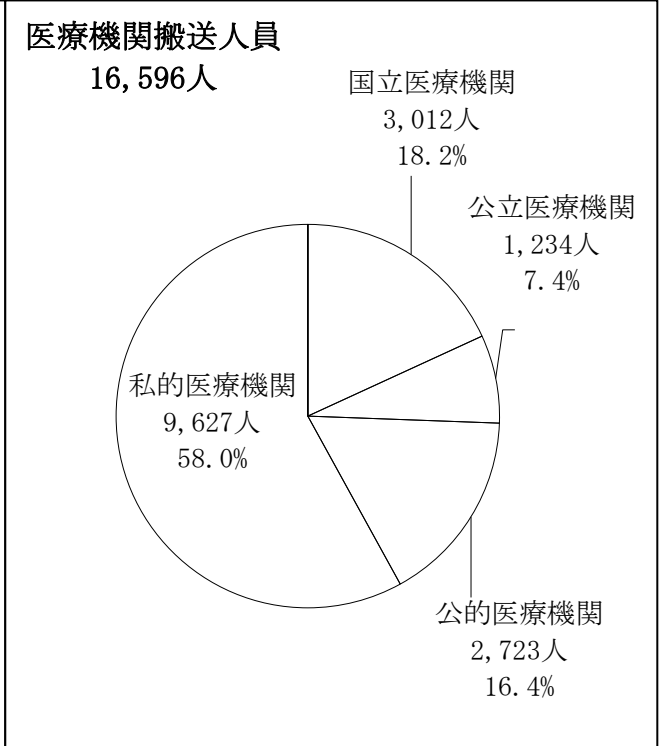

## ■ 救急出動件数の推移

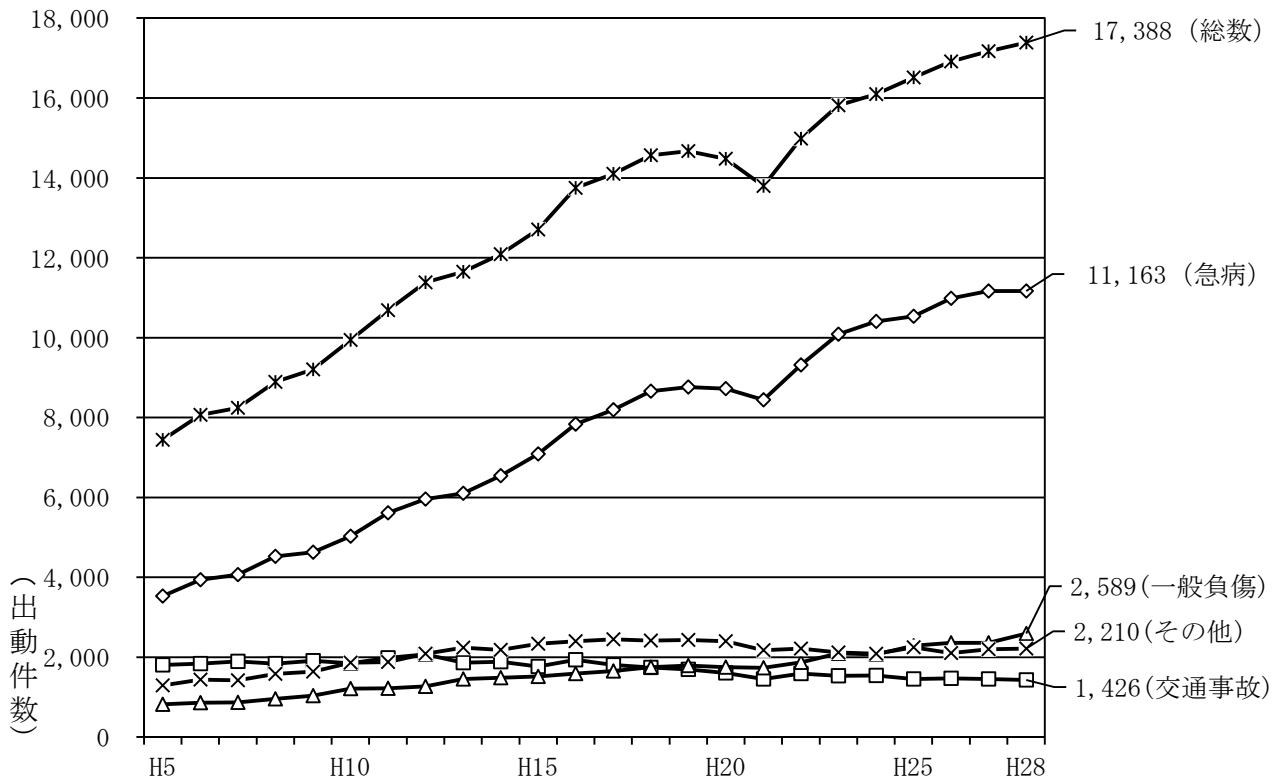

## (9) ドクターカー出動状況

(単位：件)

区分	事故種別												総数
	火災	自然災害	水難事故	交通事故	労働災害	運動競技	一般負傷	加害	自損行為	急病	転院搬送	その他	
出動件数	2	—	—	23	6	—	10	1	3	13	—	47	105
搬送人員	2	—	—	22	6	—	6	—	3	9	—	—	48

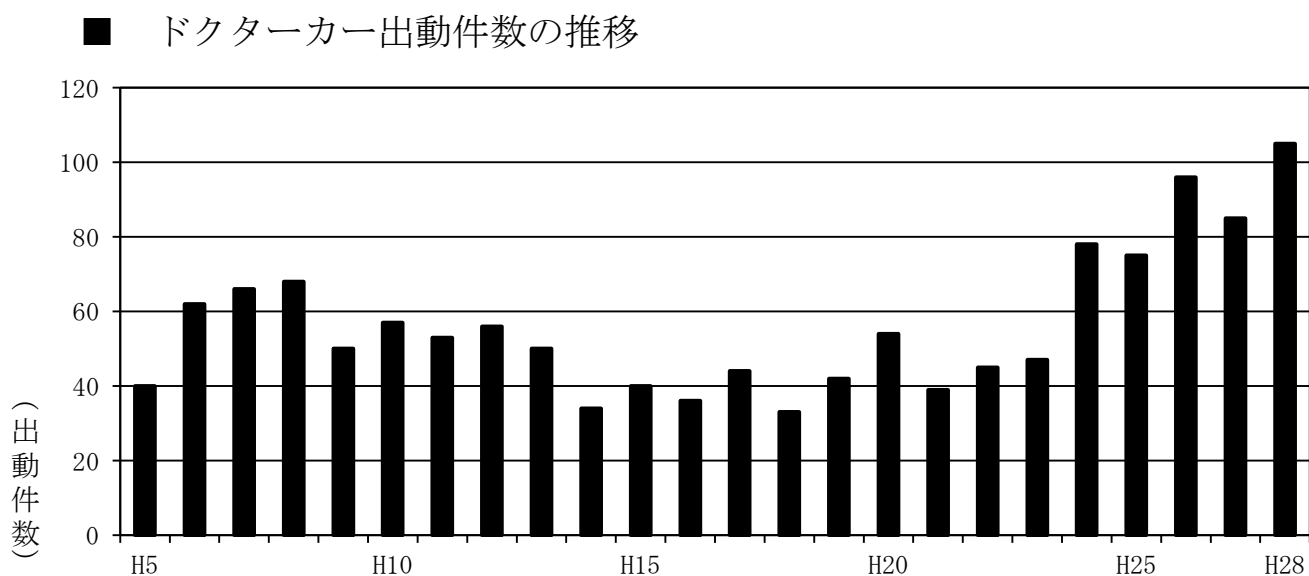
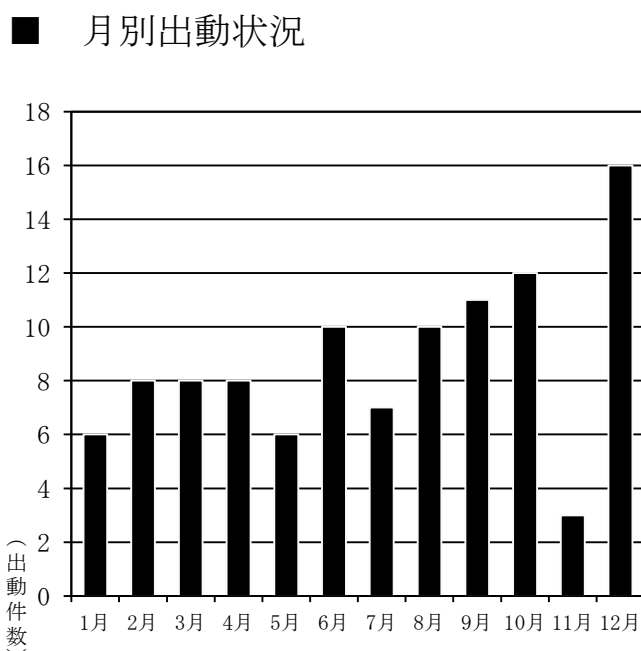
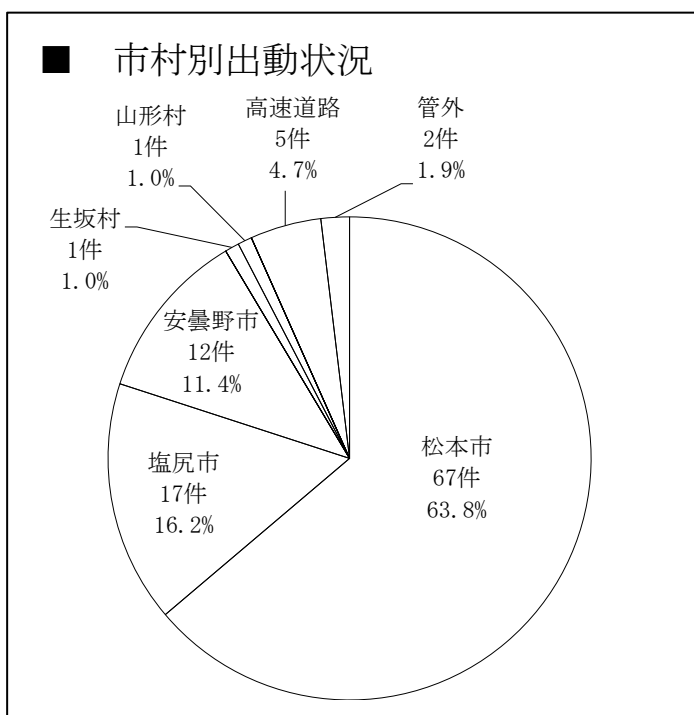

# (10) ヘリコプターによる救急搬送状況

(松本広域消防局管内)

## ■ ヘリコプターの事故種別出動状況

(単位：件)

区分		事故種別											総数	
		火災	自然災害	水難事故	交通事故	労働災害	運動競技	一般負傷	加害	自損行為	急病	転院搬送		その他
消防防災ヘリ	出動件数	—	—	—	—	—	—	1	—	—	—	—	—	1
	搬送人員	—	—	—	—	—	—	1	—	—	—	—	—	1
信州ドクターヘリ	出動件数	—	—	—	19	8	2	26	—	2	41	9	—	107
	搬送人員	—	—	—	19	8	2	26	—	2	40	9	—	106
総数	出動件数	—	—	—	19	8	2	27	—	2	41	9	—	108
	搬送人員	—	—	—	19	8	2	27	—	2	40	9	—	107

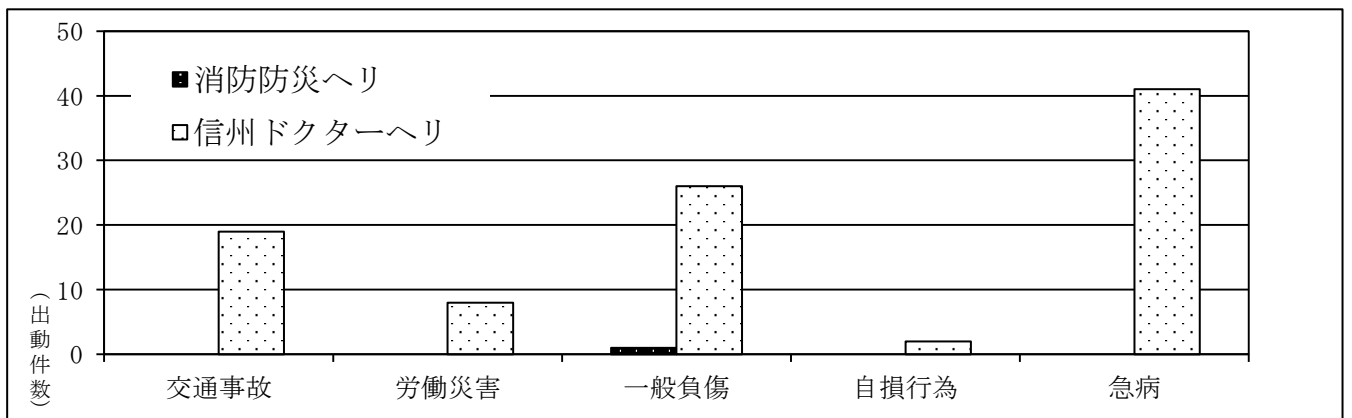

## ■ 年別によるヘリコプター出動件数

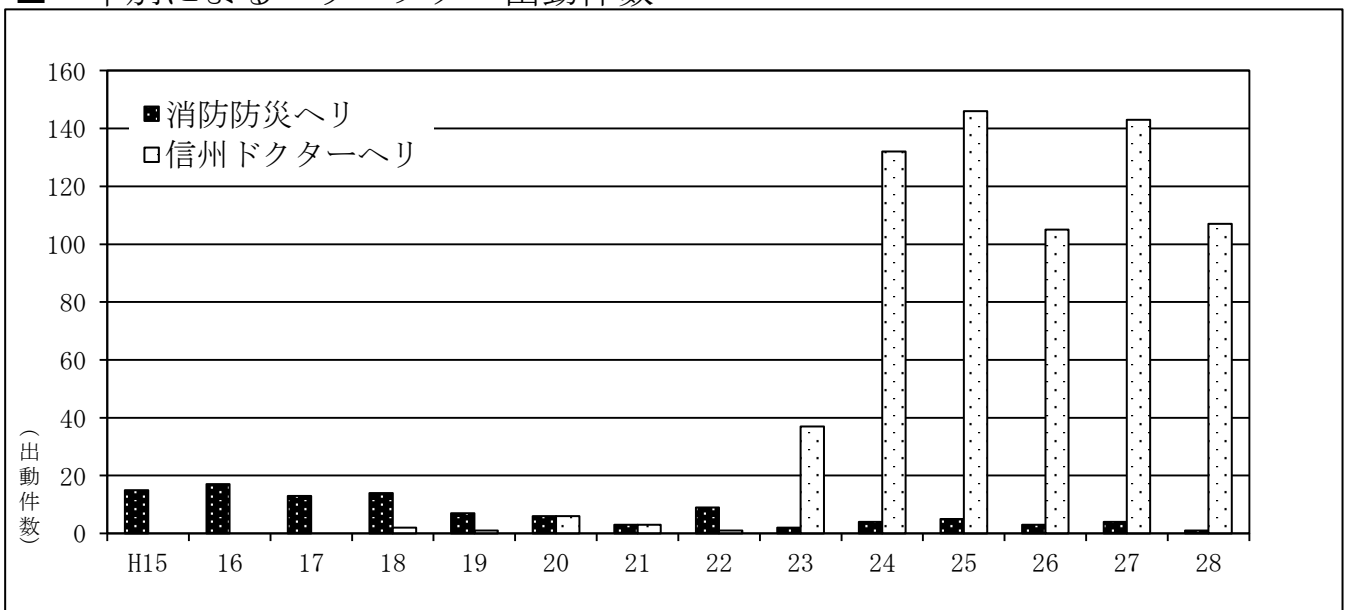

# (11) 応急手当普及啓発活動の状況

(平成28年度)

(単位：人)

講習会	受講者数
応急手当普及員講習	46
上級救命講習	275
普通救命講習	8,842
救命入門コース	53
総数	9,216

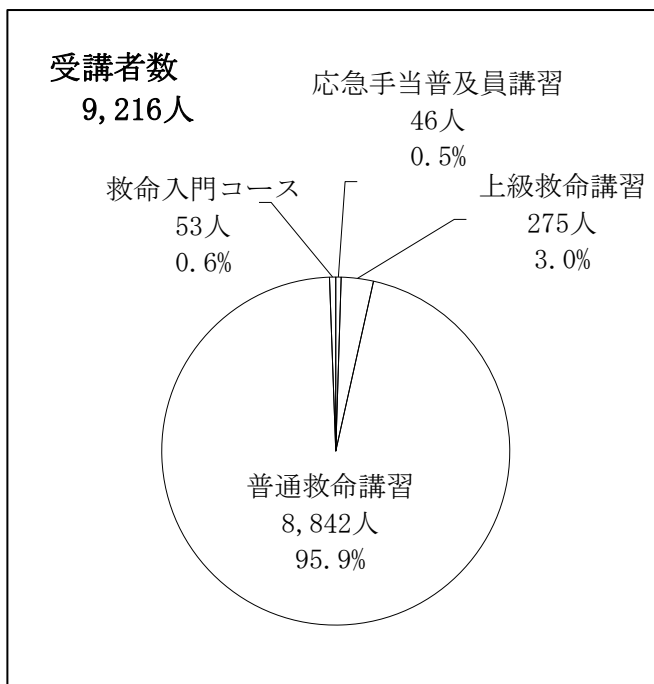

※救命入門コースは平成24年度から開始

## ■ 応急手当普及啓発活動の推移

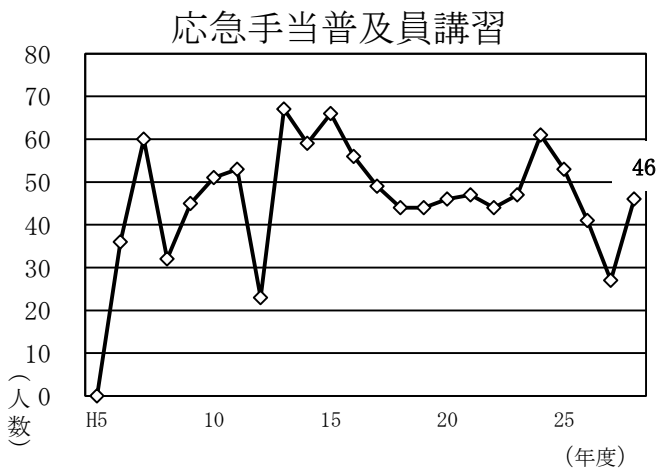
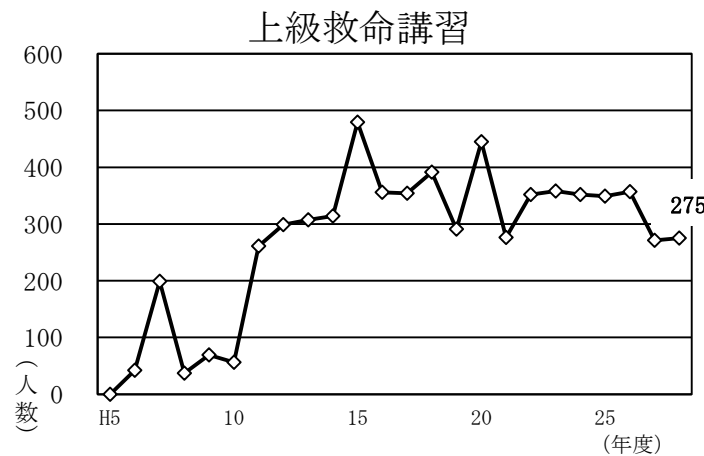
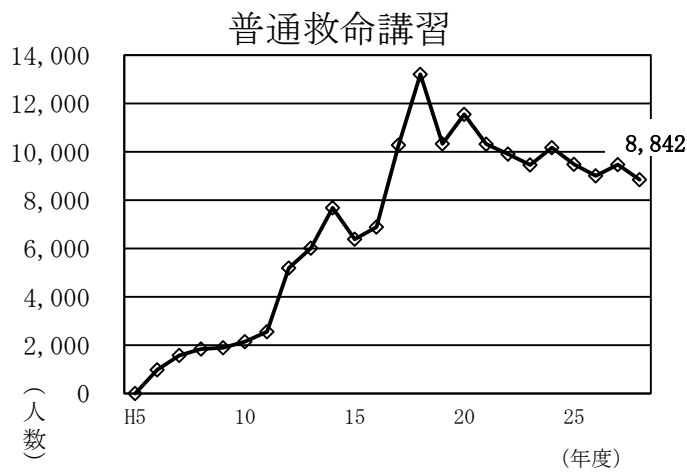
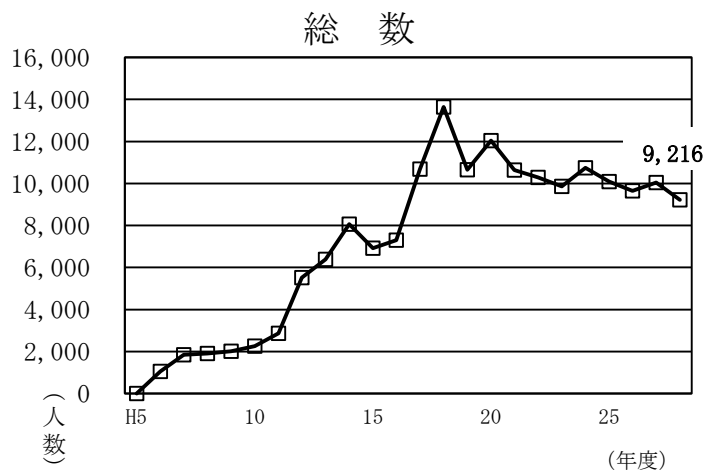



## 2 救助統計

### (1) 概要

平成28年の救助出動状況は、出動件数が250件（活動件数99件）で、救助人員が103人となっています。事故種別ごとに出動件数を見ると、交通事故が92件（36.8%）と最も多く、次いで建物火災が52件（20.8%）となっています。

救助人員は、交通事故が45人と最も多く全体の43.7%を占めています。

### (2) 救助出動状況

(単位：件)

区分	火災		交通事故	水難事故	風水事故	機械事故	建物事故	ガス酸欠	爆発事故	その他	総数
	建物	建物以外									
出動件数	52	12	92	13	1	11	30	1	—	38	250
活動件数	8	—	37	10	1	6	19	—	—	18	99
救助人員	2	—	45	10	1	7	17	—	—	21	103

#### ■ 市村別出動状況

(単位：件)

松本市	32	4	37	4	1	5	23	1	—	19	126
塩尻市	8	1	19	1	—	4	2	—	—	4	39
安曇野市	8	2	22	8	—	1	4	—	—	13	58
麻績村	—	—	2	—	—	—	—	—	—	—	2
生坂村	1	—	1	—	—	—	—	—	—	—	2
山形村	2	—	3	—	—	—	—	—	—	2	7
朝日村	—	—	—	—	—	1	1	—	—	—	2
筑北村	1	—	1	—	—	—	—	—	—	—	2
長野自動車道	—	5	6	—	—	—	—	—	—	—	11
管轄以外	—	—	1	—	—	—	—	—	—	—	1
総数	52	12	92	13	1	11	30	1	—	38	250

#### ■ 救助工作車配置消防署別出動状況

(単位：件)

渚消防署	31	5	31	3	1	4	20	—	—	22	117
塩尻消防署	13	5	29	1	1	6	5	1	—	5	66
豊科消防署	11	4	33	11	1	1	4	—	—	14	79
総数	55	14	93	15	3	11	29	1	—	41	262

### (3) 救助活動状況

#### ■ 発生場所別救助活動状況

(単位：件)

区 分		火 災		交 通 事 故	水 難 事 故	風 水 事 故	機 械 事 故	建 物 事 故	ガ ス 酸 欠	爆 発 事 故	そ の 他	総 数
		建 物	建 以 物 外									
屋 内	住 居	7	—	—	—	1	—	17	—	—	2	27
	そ の 他	1	—	—	—	—	3	1	—	—	2	7
屋 外	道 路	高 速 道 路	—	—	2	—	—	—	—	—	—	2
		そ の 他	—	—	31	—	—	—	—	—	—	31
	水 面	内 水 面	—	—	—	10	—	—	—	—	—	10
		外 水 面	—	—	1	—	—	—	—	—	—	1
	山 岳	—	—	—	—	—	—	—	—	—	4	4
	そ の 他	—	—	3	—	—	3	1	—	—	10	17
地 下		—	—	—	—	—	—	—	—	—	—	—
そ の 他		—	—	—	—	—	—	—	—	—	—	—
総 数		8	—	37	10	1	6	19	—	—	18	99

#### ■ 発生場所別救助人員状況

(単位：人)

区 分		火 災		交 通 事 故	水 難 事 故	風 水 事 故	機 械 事 故	建 物 事 故	ガ ス 酸 欠	爆 発 事 故	そ の 他	総 数
		建 物	建 以 物 外									
屋 内	住 居	2	—	—	—	1	—	15	—	—	3	21
	そ の 他	—	—	—	—	—	5	2	—	—	2	9
屋 外	道 路	高 速 道 路	—	—	2	—	—	—	—	—	—	2
		そ の 他	—	—	39	—	—	—	—	—	—	39
	水 面	水 面 内	—	—	—	10	—	—	—	—	—	10
		水 面 外	—	—	1	—	—	—	—	—	—	1
	山 岳	—	—	—	—	—	—	—	—	—	4	4
	そ の 他	—	—	3	—	—	2	—	—	—	12	17
地 下		—	—	—	—	—	—	—	—	—	—	—
そ の 他		—	—	—	—	—	—	—	—	—	—	—
総 数		2	—	45	10	1	7	17	—	—	21	103

### 3 その他災害統計

(単位：件)

区 分	救急支援	偵察	危険排除	へり支援	水防活動	水防警戒	捜索	特殊災害	その他	総数
丸の内消防署	75	25	12	—	1	3	—	—	—	116
庄内出張所	29	11	3	—	1	1	—	—	—	45
芳川消防署	63	12	9	1	1	5	—	—	—	91
神林出張所	46	13	10	—	3	3	—	—	1	76
渚消防署	89	27	20	—	2	3	—	—	1	142
本郷消防署	33	5	5	—	1	—	—	—	—	44
山辺出張所	36	5	1	—	—	—	—	—	1	43
塩尻消防署	82	10	15	8	4	1	—	—	18	138
広丘消防署	49	15	8	—	—	—	1	—	1	74
豊科消防署	81	12	15	53	4	1	—	—	1	167
梓川消防署	56	21	8	6	2	—	—	—	—	93
安曇出張所	16	—	1	1	—	—	—	—	—	18
穂高消防署	78	21	16	15	2	2	—	—	—	134
麻績消防署	43	5	6	6	—	—	—	—	—	60
明科消防署	45	5	3	2	—	1	—	—	—	56
山形消防署	34	5	4	13	1	—	—	—	3	60
総 数	855	192	136	105	22	20	1	—	26	1,357

■ 消防署・出張所別その他災害発生件数

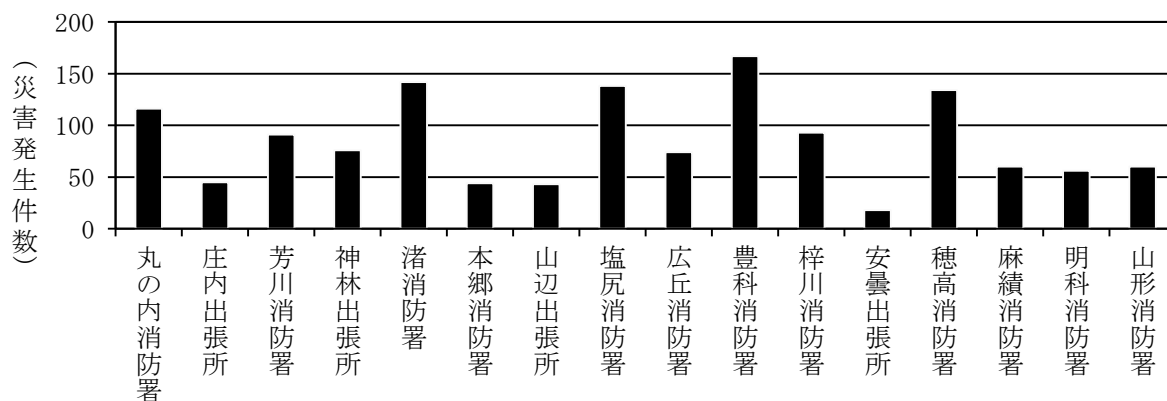

## 4 警防

### (1) 消防車両等の現況

(単位：台)

区 分	消 防 局	丸 の 内 消 防 署	庄 内 出 張 所	芳 川 消 防 署	神 林 出 張 所	渚 消 防 署	本 郷 消 防 署	山 辺 出 張 所	塩 尻 消 防 署	広 丘 消 防 署	豊 科 消 防 署	梓 川 消 防 署	安 曇 出 張 所	穂 高 消 防 署	麻 績 消 防 署	明 科 消 防 署	山 形 消 防 署	総 数
ポンプ搭載車数	—	2	1	2	1	3	3	1	3	2	2	2	1	2	2	2	2	31
消 防 ポ ン プ 自 動 車	—	1	—	1	—	1	2	1	1	1	1	1	1	1	1	1	1	15
非常用消防ポンプ自動車	—	—	—	—	—	—	(1)	—	—	—	—	—	—	—	—	—	—	(1)
水 槽 付 消 防 ポ ン プ 自 動 車	—	1	1	1	—	2	1	—	2	—	1	1	—	1	1	1	1	14
非常用水槽付消防ポンプ自動車	—	—	—	—	—	(1)	—	—	(1)	—	—	—	—	—	—	—	—	(2)
化 学 消 防 ポ ン プ 自 動 車	—	—	—	—	1	—	—	—	—	1	—	—	—	—	—	—	—	2
そ の 他 の 車 両	8	7	4	7	6	10	6	4	7	4	6	4	4	4	5	4	4	94
高規格救急自動車	—	1	1	1	—	2	1	—	2	1	2	1	1	1	2	1	1	18
非常用救急自動車	—	—	—	—	—	(1)	—	—	(1)	—	(1)	—	—	—	(1)	—	—	(4)
救 助 工 作 車	—	—	—	—	—	1	—	—	1	—	1	—	—	—	—	—	—	3
はしご付消防自動車	—	1	—	—	—	1	—	—	—	—	—	—	—	—	—	—	—	2
屈折はしご付消防自動車	—	—	—	—	—	—	—	—	1	—	—	—	—	—	—	—	—	1
指 揮 広 報 車	1	1	1	1	1	1	1	1	1	1	1	1	1	1	1	1	1	17
指 揮 車	—	—	—	—	1	—	—	1	—	—	—	—	—	—	—	—	—	2
機 動 連 絡 車	1	—	—	—	—	—	—	—	—	—	—	—	—	—	—	—	—	1
人 員 搬 送 車	1	—	—	—	—	—	—	—	—	—	—	—	—	—	—	—	—	1
後 方 支 援 車	—	—	—	—	1	—	—	—	—	—	—	—	—	—	—	—	—	1
資 機 材 搬 送 車	—	—	—	1	—	—	—	—	—	—	—	—	—	—	—	—	—	1
連 絡 車	3	—	—	—	—	—	—	—	—	—	—	—	—	—	—	—	—	3
軽 連 絡 車	2	—	—	—	—	—	—	—	—	—	—	—	—	—	—	—	—	2
二 輪 車	—	4	2	4	3	4	4	2	1	2	1	2	1	2	1	1	2	36
オ フ ロ ー ド ク バ イ	—	—	—	—	—	1	—	—	1	—	1	—	1	—	1	1	—	6
総 数	8	9	5	9	7	13	9	5	10	6	8	6	5	6	7	6	6	125

## (2) 消防車両等の配置状況

平成29年4月1日現在

区 分	種 別	車両番号	車 名	ぎ装会社名	性能等	登録年月日
消 防 局	指 揮 広 報 車	800す1473	トヨタ	—	パsson	H24. 6. 7
	機 動 連 絡 車	800す2297	トヨタ	トーハツ(株)	無償使用	H26. 2. 27
	連 絡 車	100す2416	トヨタ	—	バン	H22. 7. 29
	連 絡 車	300ね1990	スバル	—	ステーション	H18. 4. 21
	連 絡 車	300ふ2363	マツダ	—	8人乗り	H21. 4. 28
	人 員 搬 送 車	200さ1547	三菱	—	マイクロバス	H25. 9. 27
	軽 連 絡 車	41 き9513	ダイハツ	—	カーゴ	H12. 3. 30
	軽 連 絡 車	480あ3538	ダイハツ	—	カーゴ	H17. 4. 7
丸の内消防署	指 揮 広 報 車	800さ8919	日 産	—	セレナ	H19. 5. 18
	消 防 ポ ン プ 自 動 車	800さ7069	日 野	日 本 機 械 工 業	A-2	H17. 3. 18
	水 槽 付 消 防 ポ ン プ 自 動 車	800さ3210	日 野	GM い ち は ら 工 業 (株)	A-2	H13. 8. 10
	は し ご 付 消 防 自 動 車	800は 244	マギルス	(株)モリタテクノス国際商品部	30m級	H15. 3. 14
	高 規 格 救 急 自 動 車	800す2302	トヨタ	トヨタテクノクラフト	—	H26. 3. 4
庄内出張所	指 揮 広 報 車	800さ6397	トヨタ	—	ノア	H16. 5. 31
	水 槽 付 消 防 ポ ン プ 自 動 車	800さ4544	い す ゞ	日 本 機 械 工 業	A-2	H14. 9. 3
	高 規 格 救 急 自 動 車	800す2253	トヨタ	トヨタテクノクラフト	—	H26. 1. 24
芳川消防署	指 揮 広 報 車	800す2074	三 菱	—	デリカ	H25. 8. 29
	消 防 ポ ン プ 自 動 車	800さ3212	日 野	(株)モリタ	A-2	H13. 8. 9
	水 槽 付 消 防 ポ ン プ 自 動 車	800は 598	日 野	日 本 機 械 工 業	A-2	H20. 2. 5
	資 機 材 搬 送 車	800す1081	い す ゞ	長 野 い す ゞ 自 動 車 (株)	2t	H23. 8. 29
	高 規 格 救 急 自 動 車	800す1029	トヨタ	トヨタテクノクラフト	—	H23. 7. 22
神林出張所	指 揮 車	800さ2015	日 産	(株)トーシン	—	H12. 9. 28
	指 揮 広 報 車	800す3427	トヨタ	—	ノア	H28. 11. 4
	支 援 車 ( I 型 )	800は 861	い す ゞ	トノックス	無償使用	H25. 1. 17
	化学消防ポンプ自動車	800は 147	日 野	GM い ち は ら 工 業 (株)	A-2	H13. 8. 10
渚消防署	指 揮 広 報 車	800す3427	トヨタ	—	ハイース	H22. 5. 28
	消 防 ポ ン プ 自 動 車	800さ1732	トヨタ	日本ドライケミカル	A-2	H12. 7. 24
	水 槽 付 消 防 ポ ン プ 自 動 車	800は 647	日 野	長 野 ポ ン プ (株)	A-2	H21. 1. 16
	水 槽 付 消 防 ポ ン プ 自 動 車	800さ1073	日 野	野 口 ポ ン プ	A-2 非常用	H12. 3. 7
	は し ご 付 消 防 自 動 車	800は 466	マギルス	(株)モリタテクノス国際商品部	30m級	H18. 3. 13
	救 助 工 作 車	800は 862	日 野	帝 国 織 維	Ⅲ型	H25. 1. 22
	高 規 格 救 急 自 動 車	800す 197	トヨタ	トヨタテクノクラフト	—	H21. 11. 5
	高 規 格 救 急 自 動 車	800さ9281	トヨタ	トヨタテクノクラフト	非常用	H20. 1. 30
本郷消防署	指 揮 広 報 車	800さ6398	トヨタ	—	ノア	H16. 5. 31
	消 防 ポ ン プ 自 動 車	800す2259	日 野	(株)モリタ	A-2	H26. 1. 29
	水 槽 付 消 防 ポ ン プ 自 動 車	800は 535	日 野	日本ドライケミカル	A-2	H19. 2. 15
	消 防 ポ ン プ 自 動 車	88 す2215	トヨタ	(株)モリタ	A-2 非常用	H8. 2. 12
	高 規 格 救 急 自 動 車 (ドクターカー兼用)	800さ9793	トヨタ	トヨタテクノクラフト	—	H20. 12. 25
山辺出張所	指 揮 隊 車	800す1443	トヨタ	(株)ヨコハマモーターセールス	無償使用	H24. 5. 8
	指 揮 広 報 車	800さ5596	日 産	—	セレナ	H15. 8. 21
	消 防 ポ ン プ 自 動 車	800す3062	日 野	(株)モリタ	A-2	H27. 11. 26

区 分	種 別	車両番号	車 名	ぎ装会社名	性能等	登録年月日
塩尻消防署	指揮広報車	800さ5597	日 産	—	セレナ	H15. 8. 21
	消防ポンプ自動車	800さ7068	日 野	日 本 機 械 工 業	A-2	H17. 3. 18
	水槽付消防ポンプ自動車	800は 599	日 野	日 本 機 械 工 業	A-2	H20. 2. 5
	水槽付消防ポンプ自動車	88 す3319	日 野	日 本 機 械 工 業	A-2 非常用	H9. 1. 21
	高規格救急自動車	800す1656	トヨタ	トヨタテクノクラフト	—	H24. 10. 25
	高規格救急自動車	800さ2543	日 産	オーテックジャパン	非常用	H13. 2. 26
	屈折はしご付消防自動車	800は 916	日 野	(株) モ リ タ	20m級	H26. 3. 7
	救助工作車	800は 645	日 野	帝 国 織 維	Ⅱ型	H20. 12. 25
広丘消防署	指揮広報車	800さ9528	トヨタ	—	ノア	H20. 6. 24
	消防ポンプ自動車	800さ1733	トヨタ	日 本 機 械 工 業	A-2	H12. 7. 24
	化学消防ポンプ自動車	800は 241	日 野	GM いちはら工業(株)	A-2	H15. 2. 5
	高規格救急自動車	800す 715	トヨタ	トヨタテクノクラフト	—	H22. 10. 27
豊科消防署	指揮広報車	800す2959	トヨタ	—	ハイース	H27. 10. 21
	消防ポンプ自動車	800さ1731	トヨタ	日本ドライケミカル	A-2	H12. 7. 24
	水槽付消防ポンプ自動車	800は 648	日 野	長 野 ポ ン プ (株)	A-2	H21. 1. 16
	高規格救急自動車	800さ9280	トヨタ	トヨタテクノクラフト	—	H20. 1. 30
	高規格救急自動車	800さ2991	日 産	オーテックジャパン	非常用	H13. 6. 15
	救助工作車	800は 360	日 野	帝 国 織 維	Ⅱ型	H16. 11. 15
梓川消防署	指揮広報車	800さ8918	日 産	—	セレナ	H19. 5. 18
	消防ポンプ自動車	800す1810	日 野	日 本 機 械 工 業	A-2	H25. 1. 15
	水槽付消防ポンプ自動車	800は 534	日 野	日本ドライケミカル	A-2	H19. 2. 15
	高規格救急自動車	800す 196	トヨタ	トヨタテクノクラフト	—	H21. 11. 5
安曇出張所	指揮広報車	800す2922	三 菱	—	デリカ	H27. 9. 24
	消防ポンプ自動車	800さ6145	日 野	(株) モ リ タ	A-2	H16. 2. 24
	高規格救急自動車	800す 198	トヨタ	トヨタテクノクラフト	—	H21. 11. 5
穂高消防署	指揮広報車	800さ8297	トヨタ	—	サーフ	H18. 7. 24
	消防ポンプ自動車	800さ3213	日 野	(株) モ リ タ	A-2	H13. 8. 10
	水槽付消防ポンプ自動車	800さ5024	い す ゞ	日 本 機 械 工 業	A-2	H15. 2. 7
	高規格救急自動車	800さ9794	トヨタ	トヨタテクノクラフト	—	H20. 12. 25
麻績消防署	指揮広報車	800さ6395	トヨタ	—	サーフ	H16. 5. 31
	消防ポンプ自動車	800さ3211	日 野	(株) モ リ タ	A-2	H13. 8. 10
	高規格救急自動車	800す3466	トヨタ	トヨタテクノクラフト	—	H28. 11. 18
	高規格救急自動車	800さ7412	トヨタ	トヨタテクノクラフト	非常用	H17. 7. 22
	水槽付消防ポンプ自動車	800は 740	い す ゞ	日本ドライケミカル	TR	H23. 1. 21
明科消防署	指揮広報車	800さ8296	トヨタ	—	サーフ	H18. 7. 24
	消防ポンプ自動車	800す2258	日 野	(株) モ リ タ	A-2	H26. 1. 29
	水槽付消防ポンプ自動車	800さ6130	い す ゞ	日本ドライケミカル	A-2	H16. 2. 20
	高規格救急自動車	800す 714	トヨタ	トヨタテクノクラフト	—	H22. 10. 27
山形消防署	指揮広報車	800さ6394	トヨタ	—	サーフ	H16. 5. 31
	消防ポンプ自動車	800さ5019	日 野	日本ドライケミカル	A-2	H15. 2. 5
	水槽付消防ポンプ自動車	800は 600	日 野	(株) モ リ タ	A-2	H20. 2. 7
	高規格救急自動車	800す 716	トヨタ	トヨタテクノクラフト	—	H22. 10. 27

## (3) 消防車両等の経過年数

(単位：台)

区 分		総 数	1	2	3	4	5	6	7	8	9	10	11	12	13	14	15	
			年 未 満	年 未 満	年 未 満	年 未 満	年 未 満	年 未 満	年 未 満	年 未 満	年 未 満	年 未 満	年 未 満	年 未 満	年 未 満	年 未 満	年 未 満	年 未 満
ポン プ 搭 載 車	消防ポンプ自動車	15	—	1	—	2	1	—	—	—	—	—	—	—	2	1	1	7
	水 槽 付 消防ポンプ自動車	14	—	—	—	—	—	—	1	—	2	3	2	—	—	1	2	3
	化学消防ポンプ自動車	2	—	—	—	—	—	—	—	—	—	—	—	—	—	—	1	1
その 他 の 車 両	高規格救急自動車	14	1	—	—	2	1	1	3	3	2	1	—	—	—	—	—	—
	非常用救急自動車	4	—	—	—	—	—	—	—	—	—	1	—	1	—	—	—	2
	救助工作車	3	—	—	—	—	1	—	—	—	1	—	—	—	1	—	—	—
	はしご付消防自動車	2	—	—	—	—	—	—	—	—	—	—	—	1	—	—	1	—
	屈折はしご付 消防自動車	1	—	—	—	1	—	—	—	—	—	—	—	—	—	—	—	—
	指揮広報車	17	1	2	—	1	1	—	1	—	1	2	2	—	4	2	—	—
	指 揮 車	2	—	—	—	—	1	—	—	—	—	—	—	—	—	—	—	1
	機 動 連 絡 車	1	—	—	—	1	—	—	—	—	—	—	—	—	—	—	—	—
	人 員 搬 送 車	1	—	—	—	1	—	—	—	—	—	—	—	—	—	—	—	—
	後 方 支 援 車	1	—	—	—	—	1	—	—	—	—	—	—	—	—	—	—	—
	資 機 材 搬 送 車	1	—	—	—	—	—	1	—	—	—	—	—	—	—	—	—	—
	連 絡 車	3	—	—	—	—	—	—	1	1	—	—	1	—	—	—	—	—
	軽 連 絡 車	2	—	—	—	—	—	—	—	—	—	—	—	—	1	—	—	1
	二 輪 車	36	—	—	—	—	—	—	—	—	—	—	—	—	—	—	—	36
オフロードバイク	6	—	—	—	—	—	—	—	—	—	—	—	—	—	3	—	3	
総 数	125	2	3	—	8	6	2	6	4	6	7	5	2	8	7	5	54	

## (4) 中高層建築物の現況

(単位：件)

区 分	階 数													総 数
	3 階 建	4 階 建	5 階 建	6 階 建	7 階 建	8 階 建	9 階 建	10 階 建	11 階 建	12 階 建	13 階 建	14 階 建	15 階 建	
丸の内消防署	491	203	93	68	37	19	11	14	3	4	3	1	4	951
庄内出張所	200	36	35	12	4	2	5	6	—	—	—	3	1	304
芳川消防署	221	41	28	6	2	1	1	2	1	—	—	—	—	303
神林出張所	91	10	5	1	—	—	—	—	—	—	—	—	—	107
渚消防署	464	90	60	30	11	5	2	4	2	—	1	1	3	673
本郷消防署	173	16	12	6	3	2	—	—	—	—	—	—	—	212
山辺出張所	154	30	5	3	4	—	2	—	—	—	—	—	—	198
塩尻消防署	220	44	24	4	3	3	1	1	—	—	1	—	—	301
広丘消防署	140	21	7	4	1	2	1	1	—	1	—	1	—	179
豊科消防署	140	30	7	3	2	—	—	—	—	—	—	—	—	182
梓川消防署	40	3	1	1	—	—	—	—	—	—	—	—	—	45
安曇出張所	56	9	—	—	1	—	—	—	—	—	—	—	—	66
穂高消防署	93	15	1	1	—	—	—	—	—	—	—	—	—	110
麻績消防署	17	3	—	1	—	—	—	—	—	—	—	—	—	21
明科消防署	26	3	1	—	—	—	—	—	—	—	—	—	—	30
山形消防署	48	7	2	1	—	—	—	—	—	—	—	—	—	58
総 数	2,574	561	281	141	68	34	23	28	6	5	5	6	8	3,740



# 通信指令編

---



前進基地局（麻績）

# 1 消防通信指令システム主要装置

消防通信指令システムは、高機能消防指令センター装置（Ⅲ型）を導入しており、通信指令課と消防署・出張所をコンピュータオンラインネットワークで結んでいます。

消防車両についても、携帯電話回線、無線回線を使用してネットワーク化を図り、災害通信情報を最新鋭のコンピュータ技術で処理することにより、119番通報の受付から消防車両等の災害現場到着までの迅速化を図っています。

その主な機器装置は次のとおりです。

(平成26年3月全面更新)

装置名	数量	概要
指令台	6	119番受付（通常モード3台）
指揮台	1	119番受付 複座型3座席
自動出動指定装置	1	出動隊編成・災害事案管理
地図等検索装置	7	災害地点検索・地図表示
長時間録音装置	1	指令台通話内容録音
指令制御装置	1	システム機能制御・二重化構成
指令電送装置	17	指令情報送信・出力
署所端末装置	16	署所端末制御・指令情報出力
表示盤	3	車両運用・支援情報・多目的情報
気象情報収集装置	1	風向・風速・気温・湿度・雨量等
災害状況等自動案内装置	1	災害情報・当番医情報（電話案内）
順次指令装置	1	関係機関への災害情報自動伝達
音声合成装置	1	指令情報等の音声合成変換
出動車両運用管理装置	1	車両動態管理・出動経路探査
システム監視装置	1	システム状態監視
119番補助受付装置	12	輻輳時・非常時受付
統合型位置情報受信装置	1	発信地情報・位置情報の取得
FAX119受信装置	1	119番回線FAX通報受付
FAX自動応答案内装置	1	災害情報・当番医情報（FAX案内）
画像伝送装置	1	災害現場映像の伝送
支援情報システム	1	各種支援情報管理（Web方式）
警防本部設備	1	大型モニター・無線・電話・FAX等
Web119通報システム	1	携帯電話による聴覚障がい者等通報受付
災害情報提供装置	1	災害情報等のメール配信
災害放送案内装置	1	各市村防災行政無線接続
J - A L E R T 設備	1	全国瞬時警報システム

## 2 無線局配置状況

区 分	衛星地球局	デ ジ タ ル				ア ナ ロ グ			
		基地局	陸上移動局			基地局	陸上移動局		
			可搬型	車載型	携帯型		可搬型	携帯型	署活動用
総 数	2	7	17	78	65	2	6	2	176
消 防 局	2	1	1	6	16	1	6	2	11
前進基地局（芥子坊主）	—	1	—	—	—	—	—	—	—
前進基地局（麻 績）	—	1	—	—	—	—	—	—	—
丸 の 内 消 防 署	—	—	1	5	3	—	—	—	11
庄 内 出 張 所	—	—	1	3	3	—	—	—	8
芳 川 消 防 署	—	—	1	5	3	—	—	—	10
神 林 出 張 所	—	—	1	3	2	—	—	—	7
渚 消 防 署	—	—	1	7	4	—	—	—	15
本 郷 消 防 署	—	—	1	4	3	—	—	—	10
山 辺 出 張 所	—	—	1	3	2	—	—	—	7
塩 尻 消 防 署	—	—	1	8	4	—	—	—	15
広 丘 消 防 署	—	—	1	4	3	—	—	—	10
豊 科 消 防 署	—	—	1	6	4	—	—	—	14
梓 川 消 防 署	—	—	1	4	3	—	—	—	10
安 曇 出 張 所	—	—	1	3	3	—	—	—	8
穂 高 消 防 署	—	—	1	4	3	—	—	—	10
麻 績 消 防 署	—	—	1	5	3	—	—	—	10
明 科 消 防 署	—	—	1	4	3	—	—	—	10
山 形 消 防 署	—	—	1	4	3	—	—	—	10
長 野 道 ト ン ネ ル	—	3	—	—	—	—	—	—	—
三 才 山 ト ン ネ ル	—	—	—	—	—	1	—	—	—
安 房 ト ン ネ ル	—	1	—	—	—	—	—	—	—

### 3 1 1 9 番通報受付状況

平成28年中の119番通報の受付件数は、22,942件で、前年より29件減少しています。この件数は、1日平均約63件、およそ23分に1件の割合で119番通報を受付したことになります。

受付状況は、火災、救急等の災害による通報が17,281件で、前年より143件増加し、全体の75.3%を占めています。

また、災害以外の通報は、5,661件で、前年より172件減少し、全体の24.7%を占めています。

(単位：件)

区 分	災 害	試 験	当 照 番 医 会	悪 戯	訓 練	他 転 機 関 送	そ の 他	総 数
総 数	17,281	1,184	673	21	654	60	3,069	22,942
内 訳	固定電話	5,418	1,049	118	10	464	2	7,785
	I P 電話	5,588	48	163	2	159	4	6,513
	携帯電話	6,275	87	392	9	31	54	8,644
1月	579	43	7	3	8	—	62	702
	510	1	19	—	2	—	50	582
	547	4	25	1	2	6	169	754
2月	452	81	16	—	17	1	47	614
	435	2	17	1	1	—	44	500
	458	2	24	—	3	1	126	614
3月	480	86	4	—	24	—	64	658
	530	2	11	—	11	—	43	597
	452	5	33	2	3	4	127	626
4月	406	86	7	—	27	—	44	570
	427	3	9	—	11	—	36	486
	491	—	35	1	—	8	132	667
5月	426	89	7	—	28	—	57	607
	406	1	12	—	12	2	37	470
	513	2	41	—	2	1	150	709
6月	375	106	13	—	78	—	68	640
	382	3	11	1	18	—	38	453
	468	1	22	2	4	2	155	654
7月	413	82	16	—	37	—	46	594
	459	—	10	—	11	—	58	538
	602	5	45	1	2	8	158	821
8月	440	97	9	—	14	—	52	612
	459	1	19	—	4	—	41	524
	597	2	36	1	—	2	206	844
9月	444	90	8	2	32	—	77	653
	455	3	9	—	29	—	50	546
	484	16	34	—	4	7	149	694
10月	479	95	10	—	86	1	88	759
	482	14	12	—	21	—	57	586
	567	21	19	—	3	3	145	758
11月	476	89	10	2	92	—	59	728
	490	—	11	—	23	—	49	573
	509	1	34	—	2	5	124	675
12月	448	105	11	3	21	—	60	648
	553	18	23	—	16	2	46	658
	587	28	44	1	6	7	155	828

※その他の内訳は、収容病院照会、医療相談、間違い、同報等です。

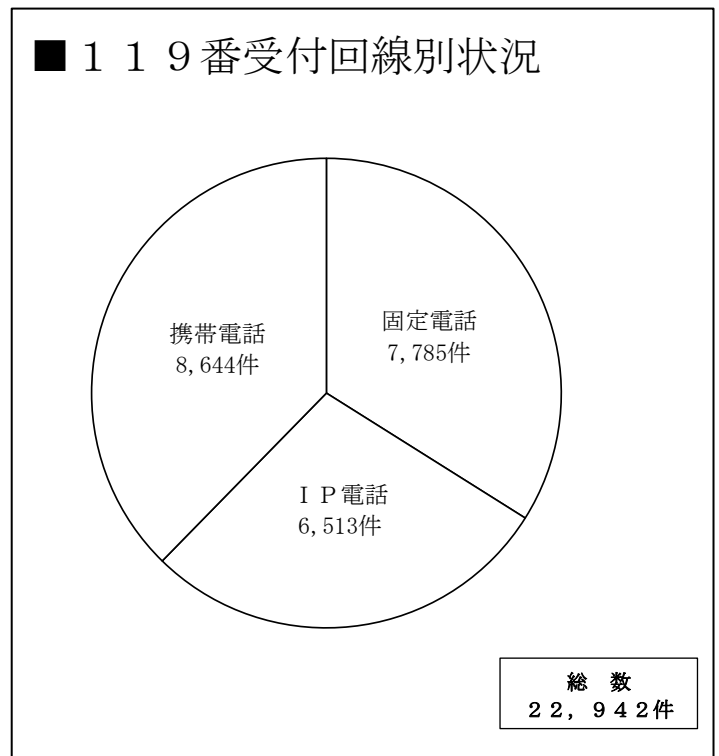
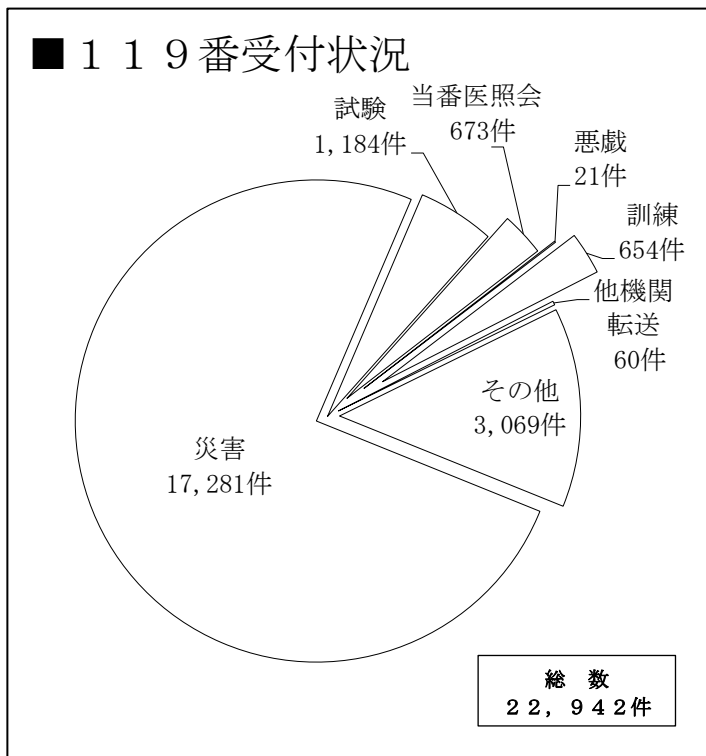

119番受付件数のうち、携帯電話からの119番通報は8,644件で全体の37.7%を占め、I P電話からは6,513件で全体の28.4%となっています。

また、携帯電話からの119番通報のうち、消防局管内からは8,590件で全体の99.4%を占め、管外からの通報は54件で北アルプス広域消防本部へ19件、木曽広域消防本部へ9件、その他の消防本部へ26件転送しています。

## 4 地域住民等を対象としたシステム

### (1) Web 119通報システム受信状況

Web 119通報システムは聴覚や音声、言語機能に障がいのある方を対象とした緊急通報システムで、平成26年3月にシステムを更新し、指令台と接続しました。

携帯電話やスマートフォンのWeb画面から緊急通報することにより、通報者の位置情報や災害情報などを把握します。

平成29年4月1日現在の総登録者数は、3市3村で95人となっています。

また、平成28年中の災害に関する緊急通報は4件（うち火災1件、救急3件）でした。

### (2) インターネットを活用した災害情報公開システム

インターネットを活用してリアルタイムな災害情報等を提供しています。

#### ■ 消防局ホームページ

携帯サイトも設置し、災害情報、救急当番医等を提供しています。

ホームページアドレス <http://www.m-kouiki119.jp>

（携帯サイト、スマートフォンサイトも開設しています。）

#### ■ 災害情報メール

携帯電話やパソコンへ災害情報をメールで送信しています。

平成29年4月1日現在の総登録件数は27,172件となっています。

（松本市安心ネット7,795件、塩尻市緊急メール8,556件及び安曇野市災害メール4,685件を含む。）

# 松本広域消防の歌

(制定：平成12年3月7日)

作詞 横山良孝

作曲 平賀正巳

編曲

いきいきと 活発に ♩ = 104



1. は ら ん ま ん の さ く ら ば な ほ こ  
 2. な つ は せ い れ つ か み こ う ち わ さ  
 3. あ き せ い ろ う の し の の め じ み の  
 4. ふ ゆ か が や け る だ い せ っ け い ア ル



る こ く ほ う ま つ も と じょう  
 び ば た け に み ず わ き て  
 り ゆ た か な サ ラ ダ み ち  
 プ ス の み ね げ ん ぜ ん と



ぶ ー ん か つ た え る わ が ま ち を  
 ば く し ゅ う ひ ー か る わ が さ と を  
 こ う よ う は ー え る わ が さ と を  
 ワ イ ン の か ー お る わ が ま ち を



る し ゅ う ほう わ れ ら の し め い

四	三	二	一
冬輝ける 大雪溪 アルプスの連峰 厳然と ワインの香る 我が街を 猛火洪水 驚かず 守る消防 われらの使命	秋晴朗の しののめ路 実り豊かな サラダ街道 紅葉映える 我が里を 猛火洪水 驚かず 守る消防 われらの使命	夏は清冽 上高地 わさび畑に 水湧きて 麦秋光る 我が里を 猛火洪水 驚かず 守る消防 われらの使命	春爛漫の 桜ばな 誇る国宝 松本城 文化伝える 我が街を 猛火洪水 驚かず 守る消防 われらの使命