

# 消 防 年 報

平成 2 8 年 度



上高地 大正池

松本広域消防局

# 一 目 統 計

## 構成市村

3市・5村

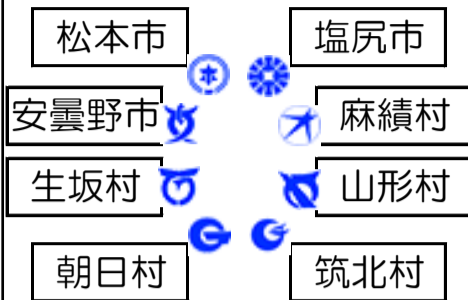

## 人口

(人)

合 計	429,108
松本市	241,112
塩尻市	66,726
安曇野市	98,255
麻績村	2,886
生坂村	1,884
山形村	8,746
朝日村	4,646
筑北村	4,853

平成28年4月1日現在

## 世帯数

(世帯)

合 計	176,122
松本市	102,947
塩尻市	26,377
安曇野市	38,614
麻績村	1,153
生坂村	740
山形村	2,924
朝日村	1,485
筑北村	1,882

平成28年4月1日現在

## 面積

(km<sup>2</sup>)

合 計	1,868.73
松本市	978.47
塩尻市	289.98
安曇野市	331.78
麻績村	34.38
生坂村	39.05
山形村	24.98
朝日村	70.62
筑北村	99.47

平成28年4月1日現在

## 組織

消防局 1(4課)  
消防署 12  
出張所 4



平成28年4月1日現在

## 職員数

条例定数 395人

実員総数 393人



平成28年4月1日現在

## 予算

当初予算  
40億8,718万円

平成28年4月1日現在

## 市村消防費負担金

(千円)

合 計	3,935,162
松本市	1,997,110
塩尻市	576,601
安曇野市	1,003,105
麻績村	52,306
生坂村	38,173
山形村	100,908
朝日村	75,501
筑北村	91,458

平成28年4月1日現在

## 消防車両数

# 125台

ポンプ車 29台  
はしご車 2台  
屈折はしご車 1台  
化学車 2台  
救助工作車 3台  
指揮広報車 17台

高規格救急車 18台  
資機材搬送車 1台  
後方支援車 1台  
その他 51台



平成28年4月1日現在

## 救命講習受講者数 応急手当普及員講習

27人

## 上級救命講習

271人

## 普通救命講習

9,462人

## 救命入門コース

227人



平成27年度中

## 119通報



合 計 22,971件  
災 害 17,138件  
当番医照会 806件  
訓 練 594件  
悪 戯 64件  
そ の 他 4,369件

平成27年中

## 火災件数



合 計 141件  
建 物 67件  
林 野 1件  
車 両 15件  
そ の 他 58件

平成27年中

## 火災原因



1位 たき火 21件  
2位 放 火 12件  
3位 こ ん ろ 10件  
4位 あげ焼き等 8件  
5位 火あそび 7件  
6位 電気装置 5件  
そ の 他 50件  
不 明 28件

平成27年中

## 救急



合 計 17,171件  
急 病 11,166件  
一般負傷 2,356件  
交通事故 1,453件  
そ の 他 2,196件

平成27年中

## 救助



合 計 221件  
交通事故 98件  
建 物 49件  
機 械 事 故 8件  
水 難 事 故 6件  
そ の 他 68件

平成27年中

## ドクターカー

合 計 85件  
交通事故 24件  
急 病 16件  
一般負傷 7件  
そ の 他 38件



平成27年中

## ヘリコプターによる 救急搬送状況

合 計 147件  
急 病 56件  
一般負傷 30件  
交通事故 26件  
そ の 他 35件



平成27年中

## 防火対象物

合 計 12,331件  
特定防火対象物  
3,840件  
非特定防火対象物  
8,491件



平成28年4月1日現在

## 危険物施設

合 計 2,019件  
製 造 所 4件  
貯 蔵 所 1,488件  
取 扱 所 527件



平成28年4月1日現在

# はじめに

この消防年報は、松本広域連合における平成27年度中の主要事務事業の概要、統計等を取りまとめ、広く一般に紹介するとともに、今後の消防行政推進の指針とするために編集しました。

なお、本年報の内容につきましては、原則として会計年度で表していますが、災害に関する統計数値は暦年で表しています。

平成28年 9月

松本広域消防局

<b>■ 概要</b>			
1 松本地域の位置及び地勢	-----	4	
2 関係市村別面積・人口・世帯数	-----	5	
3 沿革	-----	6	
4 松本広域連合組織図	-----	16	
5 消防局・消防署所分布図	-----	17	
6 消防庁舎の状況	-----	18	
7 事務分掌	-----	19	
<b>■ 総務編</b>			
1 人事			
(1) 職員配置状況	-----	23	
(2) 年齢・階級別職員数	-----	24	
(3) 勤続年数・階級別職員数	-----	25	
(4) 職員研修状況	-----	26	
2 財政			
(1) 消防費当初予算額	-----	28	
(2) 関係市村消防費負担金	-----	30	
(3) 消防費決算額	-----	31	
3 その他			
(1) 関係市村消防団の現況	-----	33	
(2) 歴代消防局長	-----	33	
<b>■ 予防編</b>			
1 火災統計			
(1) 概要	-----	35	
(2) 火災発生状況前年比較	-----	35	
(3) 市村別火災発生状況	-----	37	
(4) 消防署・出張所別火災発生状況	-----	37	
(5) 月別火災発生状況	-----	39	
(6) 出火原因別火災発生状況	-----	41	
(7) 時間帯別火災発生状況	-----	42	
(8) 曜日別火災発生状況	-----	42	
2 防火対象物			
(1) 市村別防火対象物の概要	-----	43	
(2) 消防署・出張所別防火対象物の概要	-----	44	
(3) 消防同意件数及び査察実施状況	-----	45	
(4) 各種届出状況	-----	46	
(5) 防火管理者資格取得講習受講状況	-----	46	
3 危険物施設			
(1) 危険物施設の概要	-----	47	
(2) 許可・完成検査等の状況	-----	48	
<b>■ 警防編</b>			
1 救急統計			
(1) 概要	-----	50	
(2) 救急出動状況	-----	50	
(3) 市村別救急出動状況	-----	51	
(4) 消防署・出張所別救急出動状況	-----	52	
(5) 月別救急出動状況	-----	53	
(6) 時間帯別救急出動状況	-----	54	
(7) 曜日別救急出動状況	-----	55	
(8) 搬送人員の状況	-----	56	
(9) ドクターカー出動状況	-----	59	
(10) ヘリコプターによる救急搬送状況	-----	60	
(11) 応急手当普及啓発活動の状況	-----	61	
2 救助統計			
(1) 概要	-----	62	
(2) 救助出動状況	-----	62	
(3) 救助活動状況	-----	63	
3 その他災害統計	-----	64	
4 警防			
(1) 消防車両等の現況	-----	65	
(2) 消防車両等の配置状況	-----	66	
(3) 消防車両等の経過年数	-----	68	
(4) 中高層建築物の現況	-----	69	
<b>■ 通信指令編</b>			
1 通信指令システムの主要装置	-----	71	
2 無線配置状況	-----	72	
3 119番通報受付状況	-----	73	
4 地域住民等を対象としたシステム	-----	75	



# 概要

---



渚消防署訓練塔

# 1 松本地域の位置及び地勢

## (1) 位置

- 面積 1,868.73 km<sup>2</sup>
- 海拔 581.8 m
- 人口 429,108 人  
(平成28年4月1日現在)

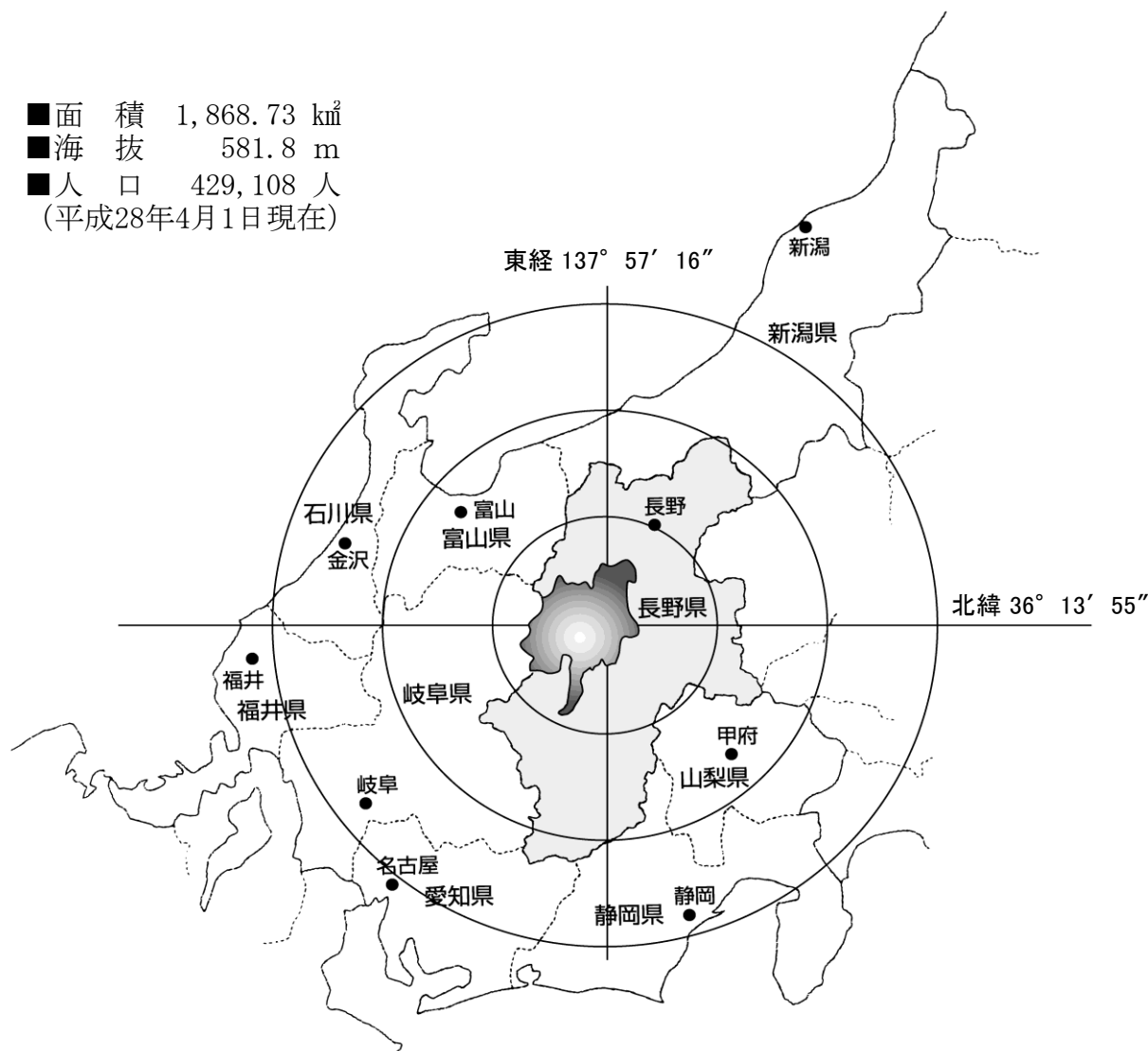

## (2) 地勢

松本地域は長野県のほぼ中央に位置し、東西に52km、南北に73km、総面積は1,868.73km<sup>2</sup>で、長野県の総面積の約14%を占めています。このうち山林原野が約58%、農地が約13%、宅地が約5%を占めており、西側には奥穂高岳や槍ヶ岳など日本の屋根といわれる北アルプス連峰がそびえ、東側には八ヶ岳中信高原国定公園に属する美ヶ原高原や高ボッチ高原などが広がり、四方が山々に囲まれています。

また、四方から流れ出る川はこの地で一つになり、犀川となって日本海にそそいでおり、これらの河川により形成された扇状地が農業地帯である松本平、安曇平であり、豊かな自然の恵みをもたらしています。

気候は、位置及び地形から顕著な内陸性気候の特性を示しており、気温の日較差は大きく、四季の変化に富み、また湿度が低いことからさわやかな気候となっています。

また、海から離れ、標高の高い山々に囲まれていることから、降水量は年間約1,000mm程度で、台風などによる強風や大雨などの自然災害が比較的少ない気候となっています。

## 2 関係市村別面積・人口・世帯数

(平成28年4月1日現在)

区 分	面 積 (k m <sup>2</sup> )	人 口			世 帯 数	人口密度 (人/k m <sup>2</sup> )
		総 数	男	女		
松本市	978.47	241,112	118,043	123,069	102,947	246.42
塩尻市	289.98	66,726	33,128	33,598	26,377	230.11
安曇野市	331.78	98,255	47,650	50,605	38,614	296.15
麻績村	34.38	2,886	1,354	1,532	1,153	83.94
生坂村	39.05	1,884	918	966	740	48.25
山形村	24.98	8,746	4,346	4,400	2,924	350.12
朝日村	70.62	4,646	2,276	2,370	1,485	65.79
筑北村	99.47	4,853	2,389	2,464	1,882	48.79
総 数	1,868.73	429,108	210,104	219,004	176,122	229.63

### ◆ 人口及び世帯数の推移

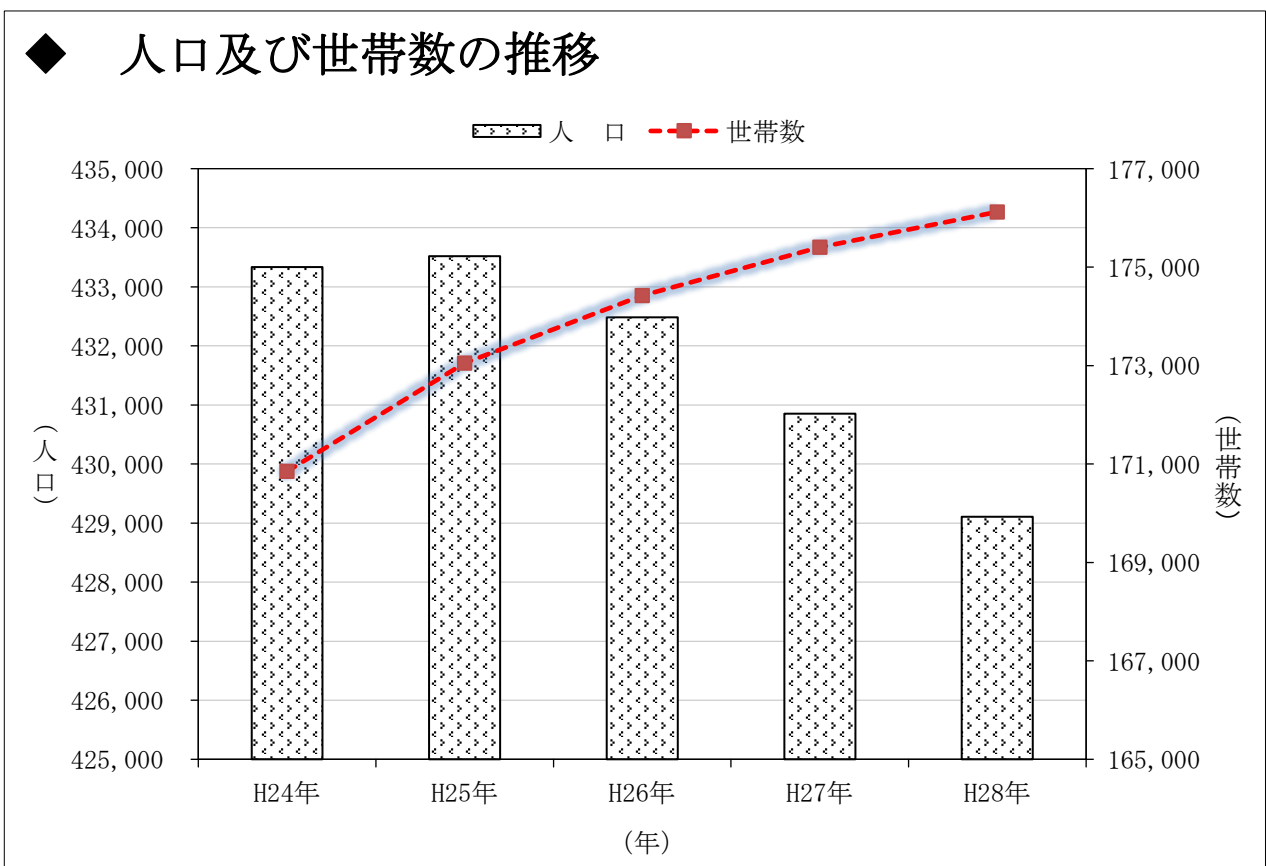

※ 人口は、関係市村の住民基本台帳に外国人登録者数を含めた数値で、世帯数についても外国人の世帯数が含まれています。

### 3 沿革

## 《松本広域消防局発足の経過》

#### ■背景と経緯

松本地域2市4町13村を一本化した広域消防体制がスタートする以前の松本地域の消防体制は、地域住民の日常生活圏が広域化する中で、東筑摩郡10町村と南安曇郡2村の12町村が非常備消防の状況にあり、特に救急業務については、松本市、塩尻市及び南安曇郡消防組合との応援協定に依存している状況にありました。

そのような中、松本地域が国の「ふるさと市町村圏」の選定を受け、松本地域広域行政事務組合が新たに策定した『第1次松本地域ふるさと市町村圏計画』において「消防体制の未整備地域の解消を図るとともに、圏域を一体化した広域常備体制の整備を推進する」として、広域消防に関する広域的施策の骨子を位置づけ、地域住民が等しく高度な消防サービスを受けることができる広域常備消防体制の確立に向けた取組が図られることとなりました。

#### ■平成元年度

松本地方事務所の主宰により松本広域19市町村の企画・財政担当課長及び消防担当課長等による「広域消防研究会」が設置され、広域消防体制づくりに向けての検討を重ねました。

平成2年2月19日、広域消防研究会から松本地域広域行政事務組合管理者あてに検討結果が提出され、同年2月27日開催の組合理事者会、組合議会議員協議会において19市町村を一体とした広域常備消防体制実現に向けての取組と今後の推進体制について了承されました。

#### ■平成2年度

広域常備消防推進体制として、組合組織市町村の助役等を構成メンバーとした「広域消防推進委員会」を、また、広域担当課長で構成する「広域消防推進委員会幹事会」を、さらに、広域事務局内に松本市及び塩尻市等からの派遣職員で構成する「広域消防推進プロジェクトチーム」を設置して、実務レベルでの調査研究、検討が行われ、広域消防計画（案）を策定しました。

#### ■平成3年度

- 4月19日 広域消防推進委員会代表者会議を開催、広域消防業務開始日を平成5年4月1日とする案を協議
- 4月30日 正副管理者会において、広域消防計画（案）について協議され、素案を決定
- 5月29日 第5回広域消防推進委員会幹事会において、組合規約の変更（共同処理事務に消防に関する事務を加える）について協議
- 6月6日 理事会及び組合議会議員協議会において、広域消防計画を承認
- 7月25日 組合規約の変更許可（長野県）
- 8月1日 理事会及び臨時組合議会議員協議会を開催、平成3年度消防費補正予算案（新設署所建設用地購入費ほか関係予算）を可決
- 10月2日 非常備12町村の「消防本部及び消防署を置かなければならない町村の指定」に関する申請書を自治省消防庁に提出
- 10月31日 政令指定要望（自治省消防庁ヒアリング）
- 1月8日 第7回広域消防推進委員会を開催し、平成4年度消防費予算案（新設署所建設費及び消防車両購入費等）を提示
- 2月7日 定例組合議会議員協議会において、平成4年度消防費当初予算を可決
- 3月7日 政令指定内示（自治省）

#### ■平成4年度

- 自治省消防庁から政令指定の内示を受け、平成5年4月1日の業務開始に向け「広域消防準備室」を設置しました。
- 4月1日 広域消防準備室の発足（9人体制）  
新規採用職員辞令交付 46人
- 4月2日 政令指定告示（自治省告示第71号）
- 7月8日 麻績消防署・明科消防署新築起工式
- 7月20日 山形消防署・梓川消防署安曇出張所新築起工式
- 8月27日 無線中継基地局新築起工
- 9月8日 既存3消防本部職員階級統一昇任試験実施
- 1月25日 無線中継基地局竣工



2月25日	新設署所竣工 新設署所消防車両納入 水槽付消防ポンプ自動車 3台 普通ポンプ自動車 1台 指揮広報車 4台 救急車 4台
3月1日	新設署所配置職員辞令交付 24人
3月8日	合同竣工式（麻績消防署・明科消防署・山形消防署・安曇出張所・無線中継基地局）
3月31日	松本市消防本部、塩尻市消防本部廃止及び南安曇郡消防組合解散 119番通報回線切替え

## 《松本広域消防局発足》

### ■平成5年度

4月1日	松本広域消防局発足式 消防職員定数 352人 新規採用職員辞令交付 26人（消防職員数327人）
6月14日	三防火管理協会（松本・塩尻・南安）連絡会の設立
7月11日	「国宝松本城400年まつり」「信州博覧会」の消防警備協力
7月23日	9月26日までの間、延べ500人の職員が警備協力 第22回消防救助技術関東地区指導会 長野県代表 3種目12人 ロープブリッジ渡過・斜めブリッジ救助・障害突破
10月1日	消防吏員階級昇任辞令交付 消防司令補 2人 消防士長 10人 消防副士長 14人
12月24日	松本広域消防職員意見発表会
1月14日	消防ポンプ自動車配置式（麻績消防署・明科消防署・山形消防署）
2月28日	松本広域消防局初の高規格救急自動車を配置（丸の内消防署）
3月5日	消防職員観閲式 消防職員ほか260人参加
3月27日	第1回消防防災関係機関連絡会議開催（消防、自衛隊、警察の三機関の連絡会）

### ■平成6年度

4月1日	新規採用職員辞令交付 12人（消防職員数338人）
5月23日	救急救命士が搭乗する高規格救急自動車の運用開始（丸の内消防署）
6月27日	松本市中毒ガス事故（松本サリン事件）発生 死者7人
6月29日	松本空港及びその周辺における消火救難活動に関する協定締結
7月22日	第23回消防救助技術関東地区指導会 長野県代表 2種目6人 ロープブリッジ渡過・斜めブリッジ救助
8月25日	第23回全国消防救助技術大会 関東地区代表 1種目1人 ロープブリッジ渡過
10月1日	消防吏員階級昇任辞令交付 消防司令補 6人 消防士長 14人 消防副士長 19人
12月9日	山間地救助業務開始
1月17日	阪神・淡路大震災
1月21日～26日	阪神・淡路大震災被災地へ救助隊1隊を応援派遣 （救助工作車1台、支援車1台、職員8人）
2月11日	安曇村中の湯地籍水蒸気爆発事故発生 死者4人

### ■平成7年度

4月1日	新規採用職員辞令交付 11人（消防職員数348人）
4月24日	救急指導医委嘱（任期2年）
7月21日	第24回消防救助技術関東地区指導会 長野県代表 1種目1人 ロープブリッジ渡過
9月14日	松本広域圏救急医療連絡協議会設立
10月2日	消防吏員階級昇任辞令交付 消防司令補 12人 消防士長 19人 消防副士長 4人
10月27日	県営松本空港消防訓練（MD87機使用）
11月28日	「第二次松本広域消防計画」策定
11月28日～29日	緊急消防援助隊合同訓練参加（東京都）（高規格救急自動車1台、職員3人）
12月26日	救助工作車（II型）配置式（渚消防署）
1月1日	火災統計システム稼働
1月17日	第1回松本広域圏震災総合防災訓練及び消防職員観閲式 （車両56台 職員229人参加）
1月25日	文化財防火デー国宝松本城消防総合訓練（消防庁長官及び文化庁長官視察）
2月14日	長野県消防相互応援協定書調印式
3月28日	災害対応特殊救急自動車（高規格救急自動車）運用開始

## ■平成8年度

4月1日	消防局塩尻・豊科分室をそれぞれの消防署に統合 新規採用職員辞令交付 5人(消防職員数346人)
7月17日	第25回消防救助技術関東支部指導会 長野県代表 3種目8人 ロープブリッジ渡過(2人)・はしご登はん ・斜めブリッジ救助
8月1日	災害現場への医師会医療救護班の派遣要請に関する「覚書」締結(圏域19市町村)
9月19日～20日	第1回長野県緊急消防援助隊合同訓練実施(長野市)(車両6台、職員20人)
10月1日	松本広域消防局消防職員委員会に関する規則及び松本広域消防局消防職員委員会の運営に関する規程施行 消防吏員階級昇任辞令交付 消防司令補 5人 消防士長 4人 消防副士長 11人
11月15日	松本広域消防局消防職員委員会委員辞令交付 委員長 1人 委員 12人
12月6日～16日	管内市町村を一元化した「緊急通報システム(あんしん電話)」運用開始 北安曇郡小谷村蒲原沢土石流災害応援派遣 死者14人 負傷者8人 延べ車両42台 職員137人派遣
1月17日	第2回松本広域圏震災総合防災訓練(塩尻市)
1月31日	高度救助用資機材配置(渚消防署救助工作車に積載)
2月27日	松本広域消防局消防職員委員会第1回委員会開催

## ■平成9年度

4月1日	消防職員定数改正(352人→353人) 新規採用職員辞令交付 8人(消防職員数347人) 長野県消防防災航空隊発足(職員3人を派遣)
6月9日	松本広域圏ライオンズクラブ献眼事業協力に関する協定締結
7月25日	第26回消防救助技術関東地区指導会 長野県代表 3種目8人 ロープブリッジ渡過(2人)・はしご登はん ・斜めブリッジ救助
10月1日	消防吏員階級昇任辞令交付 消防司令補 9人 消防士長 11人 消防副士長 14人
10月14日～15日	第2回長野県緊急消防援助隊合同訓練(松本市)
11月14日	松本地域広域行政事務組合設立20周年・広域消防発足5年記念式典 (松本市音楽文化ホール)
11月20日	中部縦貫自動車道安房トンネル消防相互応援協定及び覚書締結
12月22日	東筑摩郡防火管理協会設立
1月17日	第3回松本広域圏震災総合防災訓練(本城村)
2月5日～24日	長野冬季オリンピック競技会場の防災、救護体制確保のため長野市消防局へ8人の職員を派遣
3月25日	「119番通報発信地表示システム」運用開始

## ■平成10年度

5月26日	長野県自治体消防50周年記念大会(長野県文化会館) 受賞者43人
6月4日	長野県総合防災訓練(塩尻市) 上高地地区防災訓練(安曇村)
7月24日	第27回消防救助技術関東地区指導会 長野県代表 3種目8人 ロープブリッジ渡過(2人)・はしご登はん ・斜めブリッジ救助
8月7日	長野・岐阜県境における群発地震発生 安曇出張所増員配置(8/10～9/7)
8月28日	第27回全国消防救助技術大会 関東地区代表 2種目6人 ロープブリッジ渡過・斜めブリッジ救助
10月1日	消防吏員階級昇任辞令交付 消防司令補 15人 消防士長 14人 消防副士長 2人
10月6～7日	第3回長野県緊急消防援助隊合同訓練(上田市)
11月8日	豊科町自治体消防50周年記念式典(豊科町公民館)
1月17日	第4回松本広域圏震災総合防災訓練(梓川村)
1月31日	松本地域広域行政事務組合解散
2月1日	松本広域連合設立
2月16日	連続不審火発生(合計4件) 2月16日(3件 死者1人) 2月16日 連続不審火対策本部の設置 2月17日(1件) 2月23日 連続不審火対策本部の解散
3月30日	高規格救急自動車配置式(本郷消防署・穂高消防署・麻績消防署)

## ■平成11年度

4月1日	新規採用職員辞令交付 3人(消防職員数353人) 予防課に火災調査統括官を配置(火災調査体制の整備) 広域連合移行に伴う権限委譲(火薬類・液化石油ガス関係)
7月22日	第28回消防救助技術関東地区指導会 長野県代表 1種目1人 はしご登はん
10月1日	消防吏員階級昇任辞令交付 消防監 3人 消防司令補 9人 消防士長 2人 消防副士長 14人
10月6日～7日	第4回長野県緊急消防援助隊合同訓練(飯田市)
10月22日～23日	緊急消防援助隊関東ブロック訓練(立川市)
1月17日	第5回松本広域圏震災総合防災訓練(波田町)
3月7日	『松本広域消防の歌』制定
3月12日	『松本広域連合消防計画』策定
3月17日	寄贈水槽付消防ポンプ自動車受納式(梓川消防署)
3月24日	高規格救急自動車配置式(渚消防署・安曇出張所)

## ■平成12年度

4月1日	消防職員定数改正(353人→395人) 初の女性消防吏員を1人採用 消防局に特別救助隊を設置し、警防課に特別救助隊長を配置
4月3日	新規採用職員辞令交付 14人(消防職員数362人)
4月11日	特別救助隊発足式
4月28日	本郷消防署・浅間温泉文化センター竣工式
6月6日～7日	第5回長野県緊急消防援助隊合同訓練(佐久市)
7月14日	第29回消防救助技術関東地区指導会 長野県代表 2種目2人 はしご登はん・ロープブリッジ渡過
8月18日	第29回全国消防救助技術大会 関東地区代表 1種目1人 ロープブリッジ渡過
10月1日	消防吏員階級昇任辞令交付 消防司令補 9人 消防士長 9人 消防副士長 17人
10月6日	防災車運用開始式
10月23～24日	緊急消防援助隊全国合同訓練(東京都)
10月27日	消防庁に国際消防救助隊編成協力市町村として、松本広域連合が正式登録
12月22日	聴覚障がい者緊急通報FAXの拡大運用開始(2市10町村へ)
1月17日	第6回松本広域圏震災総合防災訓練(堀金村)
1月27日～2月5日	長野県中南部を中心とする大雪(松本市で積雪64cmを記録)
3月6日	高規格救急自動車配置式(広丘消防署・明科消防署)

## ■平成13年度

4月1日	新規採用職員辞令交付 11人(消防職員数369人) 消防庁の国際消防救助隊(IRT)登録消防本部として運用開始(隊員8人)
6月27日	高規格救急自動車配置式(芳川消防署) 救急隊配置の13消防署所全てに「高規格救急自動車」配備完了
7月6日	第30回消防救助技術関東地区指導会 長野県代表 2種目6人 ロープブリッジ渡過・障害突破
9月3日～7日	新宿雑居ビル火災を受けて緊急立入検査を実施 (管内3階建以上の飲食店等 327件を調査)
9月17日	松本市大手2丁目(通称西堀地区)において大規模建物火災発生 全焼7棟 半焼3棟 部分焼1棟 計11棟焼損 焼損床面積2,133㎡及び焼損表面積52㎡ 死者3人 負傷者3人 り災世帯10世帯 り災人員21人
10月1日	消防吏員階級昇任辞令交付 消防司令補 18人 消防士長 15人 消防副士長 13人
10月1日～15日	新宿雑居ビル火災を受けて緊急立入検査を実施 (管内2階建以上の飲食店等 544件を調査)
10月16日～17日	緊急消防援助隊関東ブロック合同訓練及び長野県緊急消防援助隊合同訓練(長野市)
1月17日	第7回松本広域圏震災総合防災訓練(松本市)
1月27日	大雪対策本部設置(松本市で積雪44cmを記録)
2月21日	第23回長野県消防職員意見発表会(大町市) 松本広域消防局代表 最優秀賞
2月22日	サッカーW杯キャンプ警備本部設置 (パラグアイ・ナショナルチーム5月来松)
3月4日	特殊災害対応隊発足式(芳川消防署)
3月21日～23日	松本市本郷地区において大規模山林火災発生 焼損面積175.86ha 出動車両延べ117台(内ヘリコプター15機) 出動人員延べ1,801人

3月25日 | 消防局増築庁舎竣工  
3月31日 | 緊急消防援助隊に特殊災害対応隊を登録

## ■平成14年度

4月1日 | 新規採用職員辞令交付 13人 (消防職員数375人)  
5月9日 | サッカーW杯パラグアイ松本キャンプ消防警備実施  
延べ日数14日 延べ警備時間62時間 延べ実施数33回  
延べ車両61台 延べ職員数241人  
5月28日 | 消防庁・林野庁林野火災対策調査研究会委員に消防局長選出  
6月15日 | サッカーW杯パラグアイ松本キャンプ消防警備本部解散  
7月19日 | 第31回消防救助技術関東地区指導会  
長野県代表 3種目11人 ロープブリッジ渡過・引揚救助・障害突破  
8月8日 | 消防庁長官ほか消防庁・林野庁林野火災対策調査研究会現地視察 (本郷地区)  
8月23日 | 第31回全国消防救助技術大会  
関東地区代表 1種目1人 ロープブリッジ渡過  
9月11日 | 水槽付消防ポンプ自動車シャーシー寄贈式  
10月1日 | 消防吏員階級昇任辞令交付式  
消防司令補 10人 消防士長 15人 消防副士長 12人  
10月17日 | 関東管区広域緊急援助隊総合訓練 (松本市)  
11月7日 | 第7回長野県緊急消防援助隊合同訓練及び長野県総合防災訓練 (松本市)  
11月11日～12日 | 緊急消防援助隊関東ブロック合同訓練 (埼玉県)  
11月30日 | ドクターカー20周年記念事業  
基調講演 消防庁救急救助課担当官 町田 宗仁氏  
12月4日 | 麻績村ヘリポート開設式  
1月5日 | 上高地乗鞍スーパー林道雪崩災害発生 負傷者2人 車両16台、職員151人  
1月15日 | 松本地区タクシー防犯協会との災害発生時の情報提供等の連携を依頼  
1月17日 | 第8回松本広域圏震災総合防災訓練 (塩尻市)  
1月23日 | 大雪対策本部設置 (松本市で積雪39cmを記録)  
2月20日 | 第24回長野県消防職員意見発表会 (佐久市) 松本広域消防局代表 最優秀賞  
3月1日 | 「林野火災防止特別強化月間」の制定  
(平成14年3月21日に発生した松本市本郷地区山林火災を教訓に制定)  
3月20日 | 消防車両配置式  
(はしご車・化学自動車・水槽付消防ポンプ自動車・消防ポンプ自動車)  
3月24日 | 松本広域消防局増築庁舎・新消防通信指令システム運用開始式  
・災害弱者緊急通報システム  
・聴覚障がい者等災害通報受付サービス  
・災害情報提供サービス  
松本広域消防局ホームページ開設

## ■平成15年度

4月1日 | 新規採用職員辞令交付 15人 (消防職員数385人)  
5月28日 | 救急救命士による除細動運用開始  
6月30日 | 隊員の安全性と機能性を考慮した防火衣に更新  
7月31日 | 第32回消防救助技術関東地区指導会 長野県代表 1種目5人 障害突破  
10月1日 | 消防法改正により、表示マーク制度から暫定適マーク制度へ移行  
防火対象物定期点検報告制度施行  
消防吏員階級昇任辞令交付  
消防司令補 7人 消防士長 16人 消防副士長 5人  
10月17日 | 第8回長野県緊急消防援助隊合同訓練及び長野県総合防災訓練 (中野市)  
10月27日～28日 | 緊急消防援助隊関東ブロック合同訓練 (山梨県)  
1月17日 | 第9回松本広域圏震災総合防災訓練 (明科町)  
2月22日 | 松本広域消防発足10周年記念式典挙行 (松本市 Mウイング)  
2月27日 | 消防車両配置式 (水槽付消防ポンプ自動車・消防ポンプ自動車・高規格救急自動車)

## ■平成16年度

4月1日 | 新規採用職員辞令交付 10人 (消防職員数389人)  
緊急消防援助隊登録 計14隊 60人  
6月10日 | 指揮広報車配置式 (庄内出張所・本郷消防署・麻績消防署・山形消防署)  
7月1日 | 新規採用職員辞令交付 1人 (消防職員数389人)  
7月16日 | 第33回消防救助技術関東地区指導会  
長野県代表 3種目19人 ロープブリッジ渡過・引揚救助・障害突破 (2チーム)  
7月13日～15日 | 緊急消防援助隊派遣 (新潟県・福島県豪雨災害)  
7月18日～19日 | 緊急消防援助隊派遣 (福井県豪雨災害)  
10月1日 | 消防吏員階級昇任辞令交付  
消防司令補 15人 消防士長 5人 消防副士長 9人

10月14日～15日	第9回長野県緊急消防援助隊合同訓練及び長野県総合防災訓練（東御市）
10月25日～28日	緊急消防援助隊派遣（新潟県中越地震）
11月26日	救急救命士による気管挿管運用開始
12月2日	救助工作車配置式（豊科消防署）
1月17日	第10回松本広域圏震災総合防災訓練（豊科町） ※第10回をもって終了
3月25日	丸の内消防署庄内出張所新庁舎竣工 消防ポンプ自動車配置式（丸の内消防署・塩尻消防署）

## ■平成17年度

4月1日	塩尻市と合併した旧木曾郡檜川村の区域における消防事務を木曾広域連合に事務委託 新規採用職員辞令交付 6人（消防職員数387人） 緊急消防援助隊登録 計15隊 65人
4月26日	オフロードバイク隊結成
5月7日	丸の内消防署庄内出張所新庁舎竣工披露式
6月3日	出前防災訓練開始（年間171回、10,902人参加）
6月10日～11日	緊急消防援助隊全国合同訓練参加（静岡市）
7月20日	第34回消防救助技術関東地区指導会（埼玉県大槻市） 長野県代表 2種目6人 はしご登はん・ロープブリッジ救出
7月29日	高規格救急自動車配置式（塩尻消防署）
10月1日	消防吏員階級昇任辞令交付 消防司令補 11人 消防士長 9人 消防副士長 12人
10月13日	第10回長野県緊急消防援助隊合同訓練及び長野県総合防災訓練（茅野市）
10月29日～30日	緊急消防援助隊関東ブロック合同訓練（水戸市）
12月1日	携帯電話からの119番通報直接受信開始
12月6日	塩尻消防署職員殉職
12月24日	殉職者準公葬挙行
1月10日	毎月6日を「安全管理の日」、12月6日を「安全管理徹底の日」と制定
3月13日	はしご車配置式（渚消防署）

## ■平成18年度

4月1日	新規採用職員辞令交付 4人（消防職員数389人） 長野県危機管理局へ研修派遣 1人（H18.4.1～H21.3.31） 緊急消防援助隊登録 計17隊 75人
4月10日	救急救命士による薬剤投与運用開始
4月24日	連絡車配置式（消防局）
7月19日～20日	岡谷市湊地区土石流災害発生 死者7人 相互応援協定による災害派遣 3隊 延べ職員19人
7月20日	第35回消防救助技術関東地区指導会 長野県代表 2種目9人 ロープブリッジ救出・障害突破
8月24日	第35回全国消防救助技術大会（札幌市） 長野県代表 2種目2人 ロープブリッジ渡過・はしご登はん
9月15日	消防庁の消防広域再編アドバイザー制度により、消防広域化推進アドバイザーとして職員1人が登録
9月30日	表示マーク制度の猶予期間終了に伴い、暫定適マーク制度廃止
10月1日	消防吏員階級昇任辞令交付 消防司令補 7人 消防士長 12人 消防副士長 10人
10月23日～24日	第11回長野県緊急消防援助隊合同訓練及び長野県総合防災訓練（木曾福島町）
10月31日	芳川消防署新庁舎竣工
11月11日～12日	緊急消防援助隊関東ブロック合同訓練（宇都宮市）
11月16日	松本広域消防職員意見発表会（第1次）
12月1日	松本広域消防職員意見発表会（第2次）
12月6日	殉職者追悼式挙行
12月17日	芳川消防署新庁舎竣工披露式
2月20日	水槽付消防ポンプ自動車配置式 2台（山辺出張所・麻績消防署）
3月12日	「松本広域連合消防計画」改訂
3月15日	本郷消防署山辺出張所庁舎耐震化等改修工事完了

## ■平成19年度

4月1日	総務省消防庁へ研修派遣 1人（H19.4.1～H21.3.31） 緊急消防援助隊登録 計20隊 85人
4月2日	新規採用職員辞令交付 13人（消防職員数389人）
5月22日	指揮広報車配置式（丸の内消防署、梓川消防署）
6月20日～26日	東京都渋谷区の天然ガスを利用した温泉施設の爆発火災を受け、管内2か所の施設で緊急特別査察を実施

7月19日	第36回消防救助技術関東地区指導会（新潟県中越沖地震のため中止）
8月22日	第36回全国消防救助技術大会（東京都）
9月12日～13日	関東地区代表 1種目4人 ロープブリッジ救出
10月1日	消防広域化職員研修会
10月20日～21日	消防吏員階級昇任辞令交付
10月28日	消防司令補 10人 消防士長 10人 消防副士長 11人
12月5日	緊急消防援助隊関東ブロック合同訓練（前橋市）
12月15日	第12回長野県緊急消防援助隊合同訓練及び長野県総合防災訓練（須坂市）
1月18日	第15回松本広域消防職員意見発表会開催
2月1日	木曾郡王滝村おんたけ2240スキー場ゴンドラ事故に伴う応援派遣
2月15日	長野県国民保護図上訓練（長野県庁 長野県防災センター）
2月25日	「消防活動体験集」の発行
3月1日	水槽付消防ポンプ自動車配置式（芳川消防署、塩尻消防署、山形消防署）
3月7日	高規格救急自動車配置式（豊科消防署、麻績消防署）
3月11日	穂高消防署庁舎増改築及び耐震化等改修工事完了
	災害放送案内システム機器更新
	自治体消防制度60周年記念式典（日本武道館）
	豊科消防署庁舎耐震化等改修工事完了

## ■平成20年度

4月1日	新規採用職員辞令交付 16人（消防職員数390人）
4月8日	緊急消防援助隊登録 計21隊
5月30日	中南信地域消防広域化推進事務局開所式（職員1人派遣）
6月25日	自治体消防60周年長野県大会（長野県民文化会館）
7月31日	指揮広報車配置式（広丘消防署）
8月29日	第37回消防救助技術関東地区指導会（千葉市）
	長野県代表 2種目9人 ロープブリッジ救出・障害突破
	第37回全国消防救助技術大会出場（北九州市）
	長野県代表 2種目2人 ロープブリッジ渡過・はしご登はん
	関東地区代表 1種目4人 ロープブリッジ救出
9月22日	中南信消防広域化協議会設立
10月1日	消防吏員階級昇任辞令交付
	消防司令補 7人 消防士長 11人 消防副士長 8人
	通信指令システム基本機器交換（延命措置）
	携帯電話等発信地表示システム導入（GPS対応）
10月21日	住宅防火対策シンポジウム（松本県民文化会館）
10月26日	第13回長野県緊急消防援助隊合同訓練及び長野県総合防災訓練（小諸市）
11月14日	松本広域消防職員意見発表会（第1次）
11月19日～20日	緊急消防援助隊関東ブロック合同訓練（横浜市）
11月26日	長野県国民保護実動訓練（長野市）
12月3日	松本広域消防職員意見発表会（第2次）
1月26日	水槽付消防ポンプ自動車配置式（渚消防署、豊科消防署）
	救助工作車（II型）配置式（塩尻消防署）
	高規格救急自動車配置式（本郷消防署、穂高消防署）
	※高規格救急自動車のうち1台はドクターカー兼用
11月27日～28日	消防広域化職員研修会（松本市音楽文化ホール）
2月19日	第30回長野県消防職員意見発表会 松本広域消防局代表 最優秀賞
3月8日	松本広域連合発足10周年・松本広域消防局発足15周年・ふるさと市町村圏選定20周年記念式典（松本市中央公民館）
3月11日	渚消防署庁舎耐震化等改修工事完了
3月26日	梓川消防署庁舎耐震化等改修工事完了
3月31日	消防音楽隊活動休止

## ■平成21年度

4月1日	新規採用職員辞令交付 9人（消防職員数393人）
4月23日	総務省消防庁へ研修派遣 1人（H21.4.1～H23.3.31）
6月22日	全国消防長会関東支部消防職員意見発表会 松本広域消防局代表 優秀賞
7月7日～9日	消防広域化のあり方検討会（東京消防庁）
7月23日	消防広域化研修会
	第38回消防救助技術関東地区指導会（横浜市）
	長野県代表 1種目5人 引揚救助
8月1日	中南信消防広域化協議会事務局へ派遣 1人（嘱託）
8月17日	広域化協議会研修「Fireman Meeting 2009」（伊那市）
8月20日	第38回全国消防救助技術大会（横浜市）
	長野県代表 1種目1人 はしご登はん



10月1日	消防吏員階級昇任辞令交付 消防司令補 6人 消防士長 7人 消防副士長 10人 通信指令システム基本機器以外の改修(延命措置) タウンページデータによるテナント情報の導入 住宅地図連動の航空写真表示システムの導入
10月25日	第14回長野県緊急消防援助隊合同訓練及び長野県総合防災訓練(伊那市)
11月6日	松本広域消防職員意見発表会(第1次)
11月14日～15日	緊急消防援助隊関東ブロック合同訓練(千葉市)
11月24日	高規格救急車配置式(渚消防署、梓川消防署、梓川消防署安曇出張所)
12月2日	松本広域消防職員意見発表会(第2次)
2月18日	第31回長野県消防職員意見発表会(駒ヶ根市)
2月26日	広丘消防署庁舎耐震化等改修工事完了

## ■平成22年度

4月1日	新規採用職員辞令交付 13人(消防職員数393人)
4月23日	災害現場用携帯電話導入(20台)
6月4日～5日	第4回緊急消防援助隊全国合同訓練(愛知県)
7月1日	あんしん電話センター装置更新
7月14日	第39回消防救助技術関東地区指導会(神奈川県消防学校) 長野県代表 2種目9人 ロープブリッジ救出・障害突破
7月21日	広域化協議会研修「Fireman Meeting 2010」(塩尻市総合文化センター)
8月1日	長野県消防ポンプ操法・ラッパ吹奏大会(塩尻市)
8月27日	第39回全国消防救助技術大会(京都市) 長野県代表 1種目1人 はしご登はん
9月1日	位置情報通知システム(統合型)導入
9月26日	第15回長野県総合防災訓練及び長野県緊急消防援助隊合同訓練(安曇野市)
10月1日	平成23年度緊急消防援助隊関東ブロック合同訓練長野県実行委員会事務局 ～派遣 1人 (H22.10.1～H24.3.31)
	消防吏員階級昇任辞令交付
	消防司令補 9人 消防士長 10人 消防副士長 7人
11月8日	松本広域消防職員意見発表会(第1次)
11月20日～21日	緊急消防援助隊関東ブロック合同訓練(東京都)
12月6日～7日	消防広域化研修会(将来ビジョン研修会)
12月13日	松本広域消防職員意見発表会(第2次)
1月27日	水槽付消防ポンプ自動車(兼用救助工作車)車両配置式(麻績村)
2月17日	第32回長野県消防職員意見発表会(飯田市)
3月10日	中南信消防救急無線デジタル化推進委員会設立
3月11日～31日	東日本大震災緊急消防援助隊派遣(宮城県多賀城市ほか)
3月31日	中南信消防広域化協議会休止

## ■平成23年度

4月1日	新規採用職員辞令交付 16人(消防職員数392人)
4月1日～2日	東日本大震災緊急消防援助隊派遣(宮城県塩釜市ほか)
6月30日	長野県中部を震源とする地震 松本市で震度5強を観測(死者1人、負傷者17人)
8月5日	寄贈高規格救急自動車受納式(芳川消防署)
8月29日	資機材搬送車配置(消防局)
9月3日	松本市災害時医療救護活動マニュアル検証訓練
9月23日	第16回長野県総合防災訓練・長野県緊急消防援助隊合同訓練(飯山市)
10月1日	消防吏員階級昇任辞令交付 消防司令補 11人 消防士長 5人 消防副士長 9人 信州ドクターヘリ松本運航開始
11月1日～2日	緊急消防援助隊関東ブロック合同訓練(松本市・塩尻市・安曇野市)
12月6日	松本広域消防職員意見発表会
2月7日	常備消防力整備に係る中長期構想の策定
2月15日	第33回長野県消防職員意見発表会(中野市)
3月	消防救急無線デジタル化基本設計完了

## ■平成24年度

4月1日	新規採用職員辞令交付 15人(消防職員数392人)
6月13日	寄贈指揮広報車受納(消防局)
8月7日	第41回全国消防救助技術大会(東京都) 長野県代表 1種目1人 はしご登はん
10月1日	消防吏員階級昇任辞令交付 消防司令補 14人 消防士長 11人 消防副士長 10人

10月12日	消防救急無線デジタル化実施設計完了
10月20日～21日	第17回長野県総合防災訓練・長野県緊急消防援助隊合同訓練（上田市）
11月2日	高規格救急自動車配置（塩尻消防署）
11月29日～30日	緊急消防援助隊関東ブロック合同訓練（埼玉県）
12月4日	松本広域消防職員意見発表会
12月28日	救急救助支援業務システム改修
1月21日	消防ポンプ自動車配置（梓川消防署）
1月26日	国有財産無償使用消防車両等配置披露式 支援車（Ⅰ型）（芳川消防署神林出張所）、都道府県指揮隊車（消防局） 救助工作車（Ⅲ型）（渚消防署）
2月14日	第34回長野県消防職員意見発表会（須坂市）
3月22日	渚消防署救助訓練塔C塔建替工事完了
3月28日	梓川消防署安曇出張所隣地拡張造成工事完了

## ■平成25年度

4月1日	新規採用職員辞令交付 13人（消防職員数392人） 総務省消防庁研修派遣（H25.4.1～H27.3.31）
6月1日	新規採用職員辞令交付 1人（消防職員数392人）
8月22日	第42回全国消防救助技術大会（広島市） 長野県代表 1種目1人 はしご登はん 関東地区代表 1種目4人 ロープブリッジ救出
8月30日	指揮広報車配置（芳川消防署）
9月27日	人員輸送車（マイクロバス）配置（消防局）
10月1日	消防吏員階級昇任辞令交付 消防司令補 15人 消防士長 10人 消防副士長 13人
10月30日～31日	緊急消防援助隊関東ブロック合同訓練（山梨県）中止
11月2日～3日	長野県消防防災訓練・長野県消防相互応援隊合同訓練（諏訪市）
11月8日	松本広域消防発足20周年のつどい
11月28日	丸の内消防署庄内出張所救急消毒室等改修工事竣工
12月5日	松本広域消防職員意見発表会
1月30日	圧縮空気泡消火装置（CAFS）付消防ポンプ自動車配置（明科消防署）
1月31日	圧縮空気泡消火装置（CAFS）付消防ポンプ自動車配置（本郷消防署）
2月6日	第35回長野県消防職員意見発表会（諏訪市）
2月8日	関東甲信越地域を中心とする大雪
2月14日～15日	松本地域では最大積雪深75cmを記録
3月1日	消防通信指令システム竣工
3月3日	機動連絡車運用開始（消防局）
3月10日	高規格救急自動車配置（丸の内消防署庄内出張所）
3月12日	屈折はしご付消防自動車配置（塩尻消防署）
3月13日	高規格救急自動車配置（丸の内消防署）
3月21日	消防救急デジタル無線設備竣工
3月26日	消防救急デジタル無線設備・消防通信指令システム等運用開始式

## ■平成26年度

4月1日	丸の内消防署庄内出張所救急業務運用開始 新規採用職員辞令交付 21人（消防職員数392人） 定年退職者のうち、5人を再任用 （日勤《フルタイム》1人・日勤《短時間勤務》4人） 長野県消防防災航空隊派遣職員 3人→2人に変更
7月1日	新規採用職員辞令交付 1人（消防職員数392人）
8月29日	渚消防署出動表示板改修工事竣工
9月27日	御嶽山噴火災害 県内消防相互応援隊派遣（王滝村ほか） 派遣期間：9月27日～10月17日（21日間） 派遣人員：82隊 278人
10月1日	消防吏員階級昇任辞令交付 消防司令補 8人 消防士長 13人 消防副士長 13人
11月5日～6日	緊急消防援助隊関東ブロック合同訓練（静岡県浜松市）
11月22日	長野県神城断層地震 県内消防相互応援隊派遣（白馬村） 派遣期間：11月22日～11月23日（2日間） 派遣人員：6隊 19人

12月4日	松本広域消防職員意見発表会
12月11日	塩尻消防署庁舎外壁・バルコニー改修工事竣工
1月21日	御嶽山噴火災害に係る長野県知事表彰
2月12日	第36回長野県消防職員意見発表会（長野市） 松本広域消防局代表 最優秀賞
3月23日	松本広域消防局庁舎敷地舗装工事竣工

## ■平成27年度

4月1日	新規採用職員辞令交付 12人（消防職員数391人） 定年退職者のうち、2人を再任用（日勤《短時間勤務》2人） 総務省消防庁研修派遣 1人（H27.4.1～H29.3.31）
5月8日	心肺停止前の重度の傷病者に対する特定行為等技能認定（71人）
7月17日	第44回消防救助技術関東地区指導会（埼玉県富士見市） 長野県代表 3種目14人 引揚救助・ロープブリッジ救出・障害突破
7月28日	御嶽山噴火災害行方不明者再捜索 派遣期間：7月28日～8月7日（11日間） 派遣人員：10人
8月29日	第44回全国消防救助技術大会（兵庫県神戸市） 長野県代表 1種目1人 はしご登はん
9月28日	指揮広報車配置（安曇出張所）
10月1日	消防吏員階級昇任辞令交付 消防士長 12人
10月22日	御嶽山噴火災害再捜索県知事表彰
10月26日	指揮広報車配置（豊科消防署）
10月3日～4日	長野県消防相互応援隊合同訓練（千曲市）
11月6日	丸の内消防署庄内出張所出動表示板設置工事竣工
11月13日～14日	緊急消防援助隊全国合同訓練（千葉県）
12月28日	塩尻消防署敷地舗装改修工事竣工
12月1日	圧縮空気泡消火装置（CAFS）付消防ポンプ自動車配置（山辺出張所）
1月8日	松本広域消防職員意見発表会
1月29日～31日	雨水による倒木等被害発生 松本市入山辺及び山形村清水高原において、大量の倒木により道路がふさがれ、 宿泊施設等が一時孤立状態（雨水被害）
2月16日	第37回長野県消防職員意見発表会（大町市）
3月31日	災害弱者緊急通報システム（あんしん電話）の事業廃止

# 4 松本広域連合組織図

(平成28年4月1日現在)

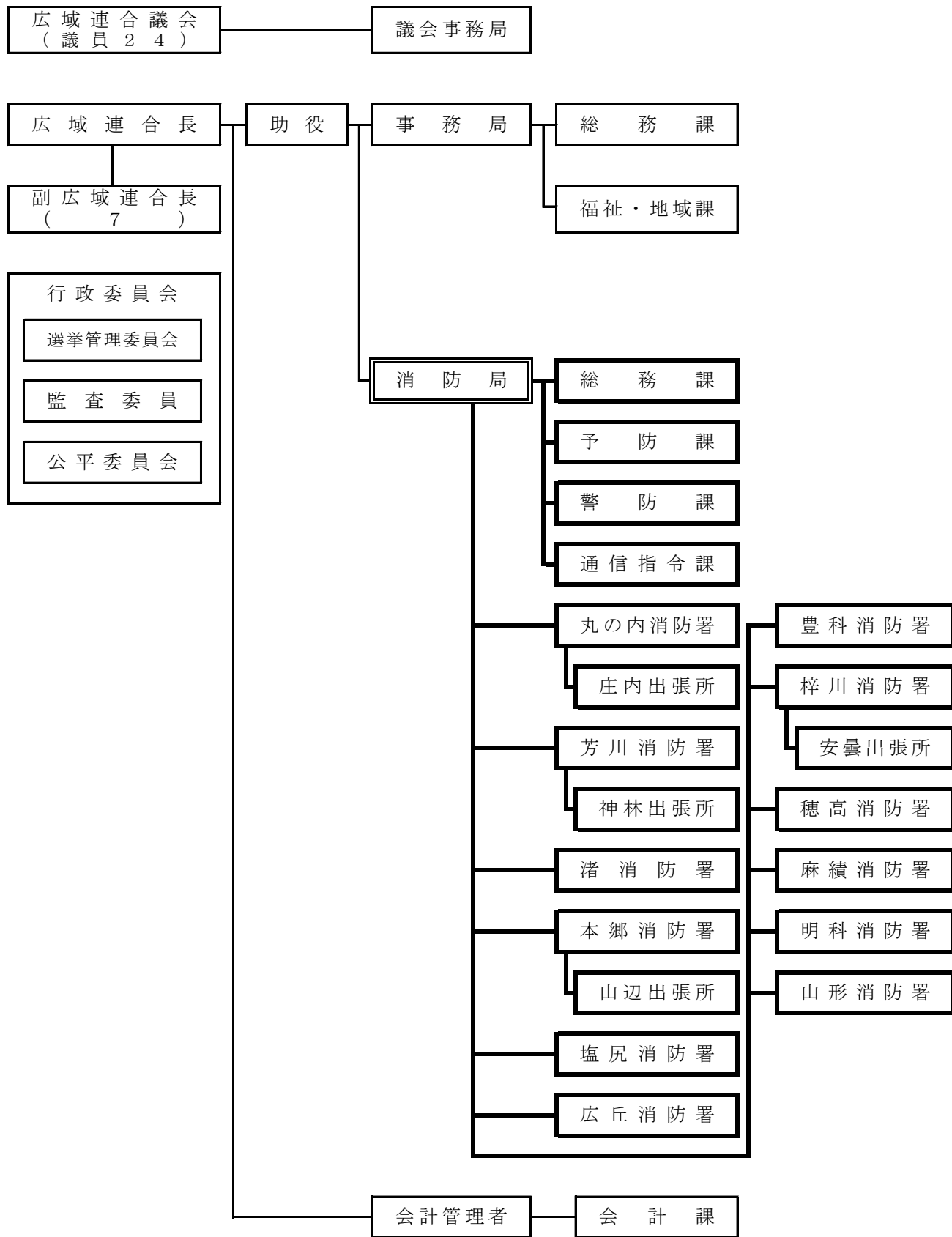

# 5 消防局・消防署所分布図

## 松本広域消防局の管内

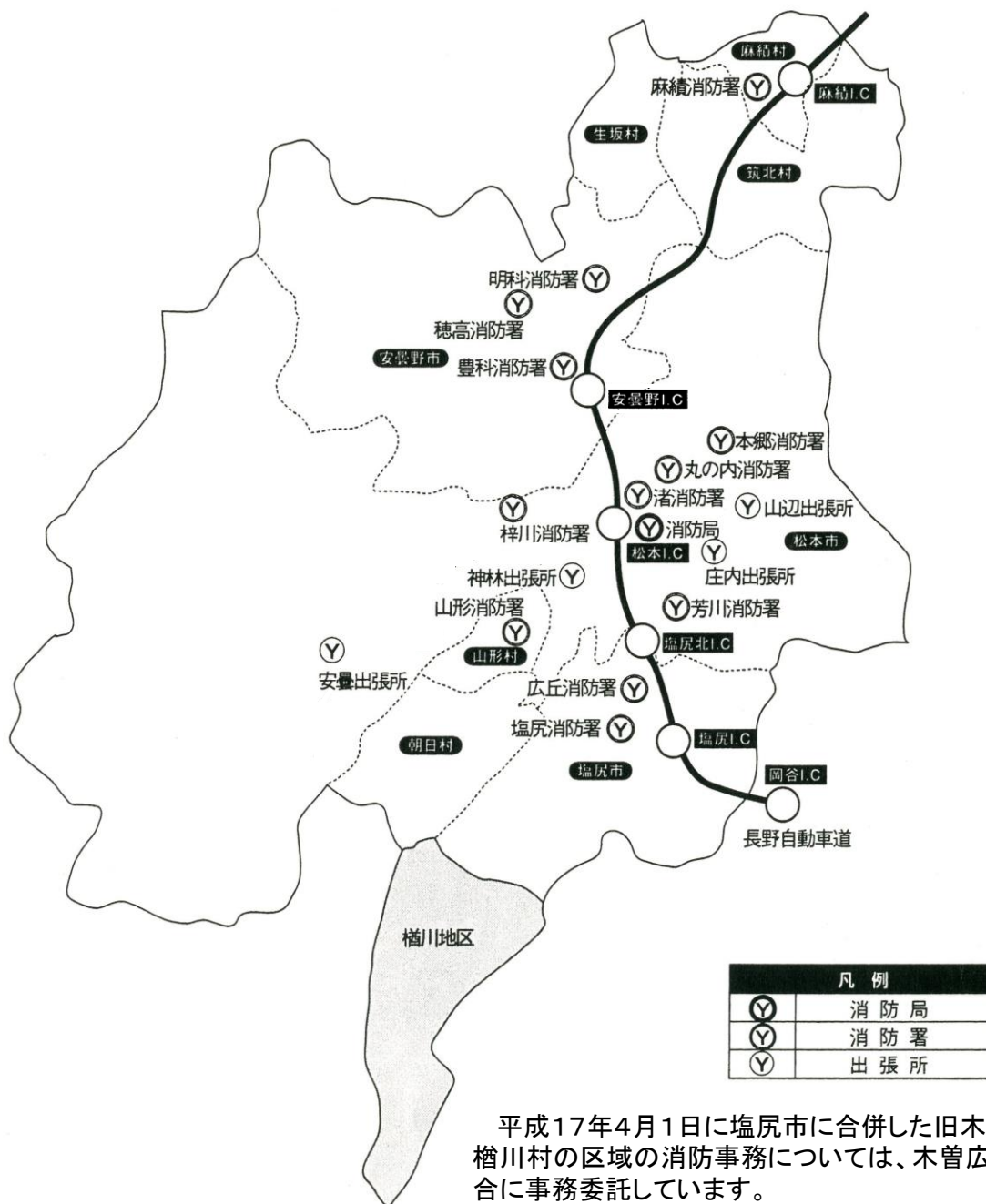

### 関係市村

- 松本市
- 塩尻市
- 安曇野市
- 麻績村
- 生坂村
- 山形村
- 朝日村
- 筑北村

## 6 消防庁舎の状況

(平成28年4月1日現在)

区 分	所 在 地	構 造	規 模 (㎡)			建 築 年 月	増 改 修 年 月
			敷 地 面 積	建 築 面 積	延 べ 面 積		
消 防 局	松本市渚1丁目7番12号	SRC造4F 地下1F	1,943.47	524.67	2,238.42	H元.7	H14.3 増築
丸の内消防署	松本市城西2丁目1番23号	RC造3F	1,719.45	385.85	807.54	H4.2	
庄内出張所	松本市出川1丁目2番15号	RC造2F	1,299.00	336.92	512.20	H17.3	H25.11 増築
芳川消防署	松本市村井町南2丁目1番9号	RC造2F 一部鉄骨	2,600.11	608.47	867.15	H18.10	
神林出張所	松本市神林5961番地1	RC造2F	2,865.00	376.24	673.34	H3.1	
渚消防署	松本市渚1丁目7番12号	RC造3F	1,943.47	462.61	909.10	S49.3	H21.3 耐震改修
本郷消防署	松本市浅間温泉2丁目6番1号	RC造2F	1,707.72	635.94	931.41	S50.6	H12.4 移転
山辺出張所	松本市里山辺1434番地1	RC造2F	1,068.22	318.02	453.17	S52.3	H19.3 耐震改修
塩尻消防署	塩尻市広丘高出1486番地802	RC造3F	3,735.94	1,521.06	2,161.42	H3.11	
広丘消防署	塩尻市広丘原新田575番地9	LS造 平屋建	1,379.81	474.80	446.04	S63.6	H22.2 耐震改修
豊科消防署	安曇野市豊科5705番地6	RC造2F	2,446.81	668.49	1,271.11	S54.1	H20.3 耐震改修
梓川消防署	松本市梓川倭65番地2	RC造2F	1,478.96	454.79	536.93	S47.12	H21.3 耐震改修
安曇出張所	松本市安曇2819番地1	RC造2F 一部鉄骨	1,213.01	141.35	358.95	H5.3	
穂高消防署	安曇野市穂高5075番地2	RC造2F	1,629.19	442.68	529.93	S47.12	H20.3 耐震改修
麻績消防署	東筑摩郡麻績村麻10389番地3	RC造2F 一部鉄骨	1,371.60	489.09	720.95	H5.2	
明科消防署	安曇野市明科東川手271番地4	RC造2F 一部鉄骨	1,200.03	422.00	649.80	H5.2	
山形消防署	東筑摩郡山形村5997番地3	RC造2F 一部鉄骨	1,200.00	424.00	648.87	H5.2	



# 7 事務分掌

## ■総務課

### 1 総務事項

- (1) 消防局の重要施策に係る企画、調査及び研究に関すること。
- (2) 消防局の事務事業に係る総合調整に関すること。
- (3) 組織に関すること。
- (4) 消防職員の定数に関すること。
- (5) 条例、規則等の制定及び改廃に関すること。
- (6) 業務改善その他事務の効率化に関すること。
- (7) 監察に関すること。
- (8) 消防局内の連絡調整に関すること。

### 2 庶務事項

- (1) 文書及び公印に関すること。
- (2) 儀式及び渉外に関すること。
- (3) 消防表彰に関すること。
- (4) 消防関係諸会議に関すること。
- (5) 消防関係諸機関との連絡に関すること。
- (6) 消防局の予算及び決算に関すること。
- (7) 物品の購入、支給及び保管に関すること。
- (8) 消防庁舎並びに附帯設備及び諸設備の維持管理に関すること。
- (9) 財産管理に関すること。
- (10) 広報及び広聴に関すること。

### 3 職員事項

- (1) 消防職員の任免、分限、懲戒、服務その他身分に関すること。
- (2) 消防職員の勤務時間その他勤務条件に関すること。
- (3) 消防職員の配置に関すること。
- (4) 消防職員の勤務成績の評価に関すること。
- (5) 消防職員の表彰に関すること。
- (6) 消防職員の研修に関すること。
- (7) 消防職員の公務災害及び賞じゅつに関すること。
- (8) 消防職員の健康管理及び福利厚生に関すること。
- (9) 消防職員委員会に関すること。

### 4 情報管理事項

- (1) 消防統計に関すること（他課の所管に属するものを除く。）。
- (2) 情報システムの管理及び運用に関すること。

## ■予防課

### 1 火災予防事項

- (1) 火災予防の対策に関すること。
- (2) 火災予防に係る指導及び広報に関すること。
- (3) 防火管理者等の育成、指導及び資格管理に関すること。
- (4) 火災の原因及び損害の調査に関すること。
- (5) 火災報告に関すること。
- (6) 火災統計及び分析に関すること。
- (7) り災証明に関すること。
- (8) 関係団体との連絡調整に関すること。
- (9) その他火災予防に関すること。

### 2 防火対象物事項

- (1) 建築物の消防同意に関すること。
- (2) 消防用設備等の設置及び維持管理に関すること。
- (3) 防火対象物の立入検査及び違反処理に関すること。
- (4) 防火対象物に係る消防計画の指導に関すること。
- (5) 火気使用設備等に関すること。
- (6) 防火対象物定期点検報告制度に関すること。
- (7) 防火対象物の実態調査に関すること。
- (8) 防火安全に係る意見書等の交付に関すること。

### 3 危険物等規制事項

- (1) 危険物施設に係る許可、認可、届出及び承認等に関すること。
- (2) 危険物取扱者及び危険物保安監督者等に関すること。
- (3) 危険物タンクの水張り等の検査に関すること。
- (4) 危険物規制事務報告に関すること。

- (5) 危険物施設の立入検査及び違反処理に関すること。
- (6) 危険物の流出その他の事故に係る行政措置に関すること。
- (7) 危険物の規制、指導等に関すること。
- (8) 火薬類の譲渡、譲受及び消費の許可等に関すること。
- (9) 液化石油ガスの保安の確保及び取引の適正化に関する法律に基づく意見書の交付に関すること。

## ■警防課

### 1 警防事項

- (1) 警防業務全般の総合調整に関すること。
- (2) 消防戦術に関すること。
- (3) 中高層建築物火災の消防活動対策に関すること。
- (4) 特殊災害の消防活動対策に関すること。
- (5) 災害現場の指揮統制に関すること。
- (6) 消防計画及び地域防災計画に関すること。
- (7) 国民保護計画に関すること。
- (8) 大規模な訓練等の総合調整に関すること。
- (9) 消防活動技術の向上に関すること。
- (10) 消防応援、受援に関すること。
- (11) 消防施設整備及び実態調査に関すること。
- (12) 消防水利に関すること。
- (13) 消防活動、訓練の安全管理対策に関すること。
- (14) 災害統計及び分析に関すること。
- (15) 消防用車両等の購入及び保守管理に関すること。
- (16) 消防機械器具の購入及び保守管理に関すること。
- (17) 車両用燃料の配当に関すること。
- (18) 消防用車両等の事故処理に関すること。
- (19) 防災関係機関との連絡調整に関すること。
- (20) 住民に対する防災教育訓練に関すること。

### 2 救急事項

- (1) 救急に関する活動基準及び訓練に関すること。
- (2) 救急技術の向上に関すること。
- (3) 救急統計及び分析に関すること。
- (4) 救急証明に関すること。
- (5) 救急用資器材及び医薬品の購入及び保守

管理に関すること。

- (6) メディカルコントロールに関すること。
- (7) 救急指導医に関すること。
- (8) 救急医療機関等との連絡調整に関すること。
- (9) ドクターカーに関すること。
- (10) 応急手当の普及啓発に関すること。
- (11) 患者等搬送事業に係る認定及び指導に関すること。

### 3 救助事項

- (1) 特別救助隊に関すること。
- (2) 国際消防救助隊に関すること。
- (3) 救助に関する活動基準及び訓練に関すること。
- (4) 救助技術の向上に関すること。
- (5) 救助統計及び分析に関すること。
- (6) 救助用資器材の購入及び保守管理に関すること。
- (7) 救助関係機関との連絡調整に関すること。

## ■通信指令課

### 1 通信事項

- (1) 災害発生通報の受付及び出動指令に関すること。
- (2) 消防隊の運用及び救急管制に関すること。
- (3) 災害通信の運用、通信統制及び指導に関すること。
- (4) 消防無線局に関すること。
- (5) 消防通信施設の整備、保守管理に関すること。
- (6) 災害情報等の収集及び伝達に関すること。
- (7) 消防関係機関との連絡調整に関すること。
- (8) 緊急情報システムに関すること。

### 2 情報管理事項

- (1) 情報システムの総合的な企画及び調整に関すること。
- (2) 情報システムの管理及び運用に関すること（総務課の所管に属するものを除く。）。
- (3) 情報システムの整備及び維持管理に関すること。

## ■消防署・出張所

### 1 庶務事項

- (1) 文書及び公印に関する事。
- (2) 諸手数料その他収入に関する事。
- (3) 物品の保管及び備品の管理に関する事。
- (4) 庁舎の維持管理に関する事。
- (5) 消防職員の服務等に関する事。
- (6) 消防職員の教養訓練に関する事。
- (7) 消防職員の保健衛生及び福利厚生に関する事。

### 2 予防事項

- (1) 火災予防に係る指導及び広報に関する事。
- (2) 火災の原因及び損害の調査に関する事。
- (3) 火災報告に関する事。
- (4) 火災証明に関する事。
- (5) 火災協力者表彰の内申に関する事。
- (6) 建築物等の消防同意及び防災指導に関する事。
- (7) 消防用設備等の設置及び維持管理に関する事。
- (8) 防火対象物の立入検査及び違反処理に関する事。
- (9) 防火対象物に係る消防計画の審査及び指導に関する事。
- (10) 火気使用設備等に関する事。
- (11) 防火対象物定期点検報告制度に関する事。
- (12) 危険物施設の立入検査に関する事。
- (13) 火薬類の譲渡、譲受及び消費の許可等に関する事。
- (14) 液化石油ガスの保安の確保及び取引の適正化に関する法律に基づく意見書の交付に関する事。
- (15) 液化石油ガス設備工事の届出等に関する事。
- (16) 少量危険物及び指定可燃物に関する事。
- (17) 関係団体の運営協力に関する事。

### 3 警防事項

- (1) 消防隊等の運用に関する事。
- (2) 警防業務に関わる教育及び訓練に関する事。
- (3) 警防計画に関する事。
- (4) 消防水利に関する事。

- (5) 火災出動報告書等の処理及び統計に関する事。
- (6) 消防用車両の保守管理に関する事。
- (7) 消防機械器具の維持管理及び整備に関する事。
- (8) 消防団員の訓練指導に関する事。
- (9) 自主防災組織等の訓練指導に関する事。

### 4 救急事項

- (1) 救急隊の運用に関する事。
- (2) 救急業務に関わる教育及び訓練に関する事。
- (3) 救急出動報告書の処理及び統計に関する事。
- (4) 救急証明に関する事。
- (5) 救急用薬品及び資器材に関する事。
- (6) 応急手当講習会の実施に関する事。

### 5 救助事項

- (1) 救助隊の運用に関する事。
- (2) 救助業務に関わる教育及び訓練に関する事。
- (3) 救助出動報告書の処理及び統計に関する事。
- (4) 救助用資機材の維持管理及び整備に関する事。

### 6 一般事項

- (1) 火災防衛活動に関する事。
- (2) 救急活動及び救助活動に関する事。
- (3) 風水害及びその他の災害活動に関する事。
- (4) 火災等の警戒に関する事。
- (5) 災害通報及び情報通信に関する事。
- (6) 消防無線局に関する事。

# 総務編

---



丸の内消防署庄内出張所出動表示板設置工事竣工

# 1 人事

## (1) 職員配置状況

(平成28年4月1日現在)

(単位：人)

階 級		所 属	総 数	消 防 正 監	消 防 監	消 防 司 令 長	消 防 司 令	消 防 司 令 補	消 防 士 長	消 防 副 士 長	消 防 士	そ の 他	
条 例 定 数			395	-	-	-	-	-	-	-	-	-	
実 員 総 数			393	1	2	14	71	164	44	15	79	3	
消 防 局	消 防 局 長		1	1	-	-	-	-	-	-	-	-	
	消 防 局 次 長		2	-	2	-	-	-	-	-	-	-	
	総 務 課		17	-	-	-	2	10	2	-	-	3	
	課 長	(1)	(1)	-	(1)	-	-	-	-	-	-	-	
	総 務 担 当		8	-	-	-	2	4	2	-	-	-	
	長 野 県 派 遣		3	-	-	-	-	3	-	-	-	-	
	事 務 局 出 向		3	-	-	-	-	3	-	-	-	-	
	そ の 他		3	-	-	-	-	-	-	-	-	-	3
	予 防 課		8	-	-	1	2	4	1	-	-	-	
	警 防 課		7	-	-	1	2	3	1	-	-	-	
	通 信 指 令 課		16	-	-	1	5	7	2	1	-	-	
	小 計		51	1	2(1)	3	11	24	6	1	-	3	
	消 防 署	丸の内消防署		24	-	-	1	4	7	4	2	6	-
庄内出張所			16	-	-	-	4	7	1	1	3	-	
芳川消防署			21	-	-	1	3	12	1	1	3	-	
神林出張所			13	-	-	-	4	4	2	1	2	-	
渚消防署			32	-	(1)	-	3	17	5	1	6	-	
本郷消防署			21	-	-	1	3	6	3	1	7	-	
山辺出張所			13	-	-	-	4	5	1	-	3	-	
塩尻消防署			33	-	-	1	4	17	4	2	5	-	
広丘消防署			21	-	-	1	4	7	2	-	7	-	
豊科消防署			29	-	-	1	4	15	6	-	3	-	
梓川消防署			21	-	-	1	4	7	2	1	6	-	
安曇出張所			16	-	-	-	4	6	-	1	5	-	
穂高消防署			21	-	-	1	3	8	1	-	8	-	
麻績消防署			21	-	-	1	4	8	3	2	3	-	
明科消防署			20	-	-	1	4	7	1	1	6	-	
山形消防署		20	-	-	1	4	7	2	-	6	-		
小 計		342	-	(1)	11	60	140	38	14	79	-		

1 他自治体への派遣職員は、定数外のため除いてあります。(松本市・塩尻市・安曇野市へ各1人)

2 短時間勤務再任用職員は、定数外のため除いてあります。(丸の内・芳川・広丘・明科・山形消防署に各1人)

3 総務課総務担当のうち、1人を総務省消防庁へ研修派遣しています。

## (2) 年齢・階級別職員数

(平成28年4月1日現在)

(単位：人)

年齢	階級	総数	消防正監	消防監	消防司令長	消防司令	消防司令補	消防士長	消防副士長	消防士	その他
18歳		2	-	-	-	-	-	-	-	2	-
19歳		7	-	-	-	-	-	-	-	7	-
20歳		13	-	-	-	-	-	-	-	13	-
21歳		8	-	-	-	-	-	-	-	8	-
22歳		11	-	-	-	-	-	-	1	10	-
23歳		11	-	-	-	-	-	-	-	11	-
24歳		15	-	-	-	-	-	1	2	12	-
25歳		11	-	-	-	-	-	3	1	7	-
26歳		10	-	-	-	-	-	6	1	3	-
27歳		12	-	-	-	-	-	7	2	3	-
28歳		12	-	-	-	-	-	5	4	3	-
29歳		11	-	-	-	-	2	6	3	-	-
30歳		10	-	-	-	-	3	7	-	-	-
31歳		3	-	-	-	-	1	1	1	-	-
32歳		8	-	-	-	-	6	2	-	-	-
33歳		10	-	-	-	-	9	1	-	-	-
34歳		11	-	-	-	-	9	2	-	-	-
35歳		7	-	-	-	-	4	3	-	-	-
36歳		8	-	-	-	-	8	-	-	-	-
37歳		7	-	-	-	-	7	-	-	-	-
38歳		6	-	-	-	-	6	-	-	-	-
39歳		15	-	-	-	-	14	-	-	-	1
40歳		13	-	-	-	-	13	-	-	-	-
41歳		18	-	-	-	-	18	-	-	-	-
42歳		14	-	-	-	-	14	-	-	-	-
43歳		13	-	-	-	-	13	-	-	-	-
44歳		9	-	-	-	-	9	-	-	-	-
45歳		11	-	-	-	-	11	-	-	-	-
46歳		7	-	-	-	-	7	-	-	-	-
47歳		6	-	-	-	2	4	-	-	-	-
48歳		15	-	-	-	9	6	-	-	-	-
49歳		6	-	-	-	6	-	-	-	-	-
50歳		13	-	-	-	13	-	-	-	-	-
51歳		6	-	-	-	6	-	-	-	-	-
52歳		5	-	-	-	4	-	-	-	-	1
53歳		6	-	-	-	6	-	-	-	-	-
54歳		6	-	-	-	6	-	-	-	-	-
55歳		9	-	-	1	7	-	-	-	-	1
56歳		7	-	-	3	4	-	-	-	-	-
57歳		8	-	-	4	4	-	-	-	-	-
58歳		9	1	2	4	2	-	-	-	-	-
59歳		4	-	-	2	2	-	-	-	-	-
60歳		-	-	-	-	-	-	-	-	-	-
総数		393	1	2	14	71	164	44	15	79	3
平均年齢		37.7	58.0	58.0	57.2	52.1	39.8	28.8	27.0	22.5	49.0



## (3) 勤続年数・階級別職員数

(平成28年4月1日現在)

(単位:人)

階級 勤続年数	総 数	消 防 正 監	消 防 監	消 防 司 令 長	消 防 司 令	消 防 司 令 補	消 防 士 長	消 防 副 士 長	消 防 士	そ の 他
1年未満	12	-	-	-	-	-	-	-	11	1
1年以上	13	-	-	-	-	-	-	-	12	1
2年以上	21	-	-	-	-	-	-	2	19	-
3年以上	14	-	-	-	-	-	-	2	12	-
4年以上	15	-	-	-	-	-	2	3	10	-
5年以上	15	-	-	-	-	-	3	2	10	-
6年以上	13	-	-	-	-	-	4	4	5	-
7年以上	9	-	-	-	-	-	7	2	-	-
8年以上	13	-	-	-	-	4	9	-	-	-
9年以上	13	-	-	-	-	5	8	-	-	-
10年以上	4	-	-	-	-	1	3	-	-	-
11年以上	6	-	-	-	-	4	2	-	-	-
12年以上	8	-	-	-	-	8	-	-	-	-
13年以上	14	-	-	-	-	12	2	-	-	-
14年以上	13	-	-	-	-	11	2	-	-	-
15年以上	10	-	-	-	-	8	2	-	-	-
16年以上	13	-	-	-	-	13	-	-	-	-
17年以上	2	-	-	-	-	2	-	-	-	-
18年以上	-	-	-	-	-	-	-	-	-	-
19年以上	8	-	-	-	-	8	-	-	-	-
20年以上	4	-	-	-	-	4	-	-	-	-
21年以上	10	-	-	-	-	10	-	-	-	-
22年以上	11	-	-	-	1	10	-	-	-	-
23年以上	24	-	-	1	3	19	-	-	-	1
24年以上	42	-	-	-	18	24	-	-	-	-
25年以上	6	-	-	-	-	6	-	-	-	-
26年以上	7	-	-	-	2	5	-	-	-	-
27年以上	4	-	-	-	1	3	-	-	-	-
28年以上	5	-	-	-	-	5	-	-	-	-
29年以上	9	-	-	-	7	2	-	-	-	-
30年以上	7	-	-	-	7	-	-	-	-	-
31年以上	3	-	-	-	3	-	-	-	-	-
32年以上	3	-	-	-	3	-	-	-	-	-
33年以上	5	-	-	1	4	-	-	-	-	-
34年以上	5	-	-	1	4	-	-	-	-	-
35年以上	6	1	-	2	3	-	-	-	-	-
36年以上	7	-	-	1	6	-	-	-	-	-
37年以上	7	-	1	1	5	-	-	-	-	-
38年以上	2	-	-	-	2	-	-	-	-	-
39年以上	8	-	1	6	1	-	-	-	-	-
40年以上	1	-	-	1	-	-	-	-	-	-
41年以上	1	-	-	-	1	-	-	-	-	-
総 数	393	1	2	14	71	164	44	15	79	3

#### (4) 職員研修状況

##### ■派遣研修

(平成27年度)

区 分		人員	期 間	研修職員階級	場 所
消防大学校	救 急 科	1	9月9日～10月14日	消防司令補	東京都調布市 「消防大学校」
	幹 部 科	1	10月19日～12月4日	消 防 司 令	〃
	火 災 調 査 科	1	10月21日～12月10日	消防司令補	〃
	実務講習緊急消防援助隊 教育科 NBC コース	1	3月7日～3月18日	消防司令補	〃
長野県消防学校	操 法 指 導 員 講 習	2	4月6日～4月7日	消防司令補	長野市篠ノ井 「長野県消防学校」
	初 任 科	15	4月9日～10月4日	消 防 士	〃
	救 助 科	3	5月13日～6月16日	消 防 士 長	〃
	特 殊 災 害 科	3	7月1日～7月10日	消防司令補 消 防 士 長	〃
	警 防 科	5	10月19日～10月30日	消防司令補 消 防 士 長 消 防 士	〃
	火 災 調 査 科	5	11月4日～11月17日	消防司令補 消 防 士 長 消防副士長	〃
	危 険 物 科	3	11月24日～12月1日	消 防 士 長 消 防 士	〃
	上 級 幹 部 科	2	12月2日～12月4日	消防司令長 消 防 司 令	〃
	救 急 科	15	1月6日～3月3日	消 防 士	〃
	幹 部 科	2	1月18日～1月29日	消防司令補	〃
	予 防 査 察 科	4	2月15日～2月26日	消防司令補 消 防 士 長 消 防 士	〃
救 急 高 度 化 研 修	3	3月14日～3月18日	消防司令補 消 防 士 長	〃	

■実務研修

(平成27年度)

	区 分	人員	期 間	研修職員階級	場 所
総務関係	消防職員安全衛生研修会	1	7月16日～7月17日	消防司令補	東京都港区 「三田NNホール」
	消防総務・財務関係 事務研修会	1	8月5日	消防司令補	神奈川県横浜市 「横浜情報文化センター」
予防関係	火薬類取締法研修	1	6月1日～6月5日	消防司令	東京都東村山市 「経済産業省経済産業研修所」
	危険物保安技術講習会	1	7月9日～7月10日	消防司令	東京都千代田区 「科学技術館サイエンスホール」
	消防実務講習会	1	9月16日	消防司令補	神奈川県横浜市 「横浜市開港記念会館」
	調査技術会議	1	7月17日	消防司令補	愛知県名古屋市 「名古屋市中区役所ホール」
	長野県法令違反是正会 事例研究会	3	10月16日	消防司令補 消防士長	長野県長野市 「長野市防災市民センター」
	関東支部違反是正会 事例発表会	2	12月4日	消防司令補	神奈川県横浜市 「横浜市開港記念会館」
	ハロン消火薬剤と予防行政 に関する研修会	1	12月18日	消防司令	愛知県名古屋市 「TKP名古屋市駅前 カンファレンスセンター」
警防関係	日本臨床救急医学会 総会・学術集会	1	6月5日～6月6日	消防司令補	富山県民会館 「富山国際会議場」
	国際消防救助隊 連携訓練	1	9月9日～9月10日	消防司令補	愛知県名古屋市 「名古屋市消防学校」
	安全運転中央研修所 消防・救急緊急自動車 運転技能者課程	2	10月5日～10月8日	消防司令補	茨城県ひたちなか市 「安全運転中央研修所」
	国際緊急援助隊 連携訓練	1	10月29日～10月30日	消防司令補	東京都立川市 「警視庁総合警備訓練所」他
	救急救命士研修会	15	11月7日	消防司令 消防司令補 消防士長 消防士	長野県伊那市 「長野県伊那文化会館」
	日本救急医学会 中部地方会	1	12月12日	消防司令補	福井県福井市 「福井大学医学部附属病院」
	全国消防救助 シンポジウム	1	12月18日	消防司令補	東京都千代田区 「日比谷公会堂」
	日本救急医学会関東地方会 救急隊員学術研究会	1	2月12日	消防司令補	東京文京区 「文京シビックホール」
	国際消防救助隊セミナー	1	2月24日～2月26日	消防司令補	滋賀県大津市 「全国市町村国際文化研修所」

## 2 財 政

### (1) 消防費当初予算額

#### ■歳 入

(単位：千円)

科 目	H 2 8 年度	H 2 7 年度	比 較	構成比(%)
消防費負担金	3,935,170	3,844,980	90,190	96.3
消防費手数料	4,930	5,400	△ 470	0.1
財産運用収入	390	130	260	0.0
消防費繰入金	—	10,000	△ 10,000	0.0
消防費繰越金	31,450	58,430	△ 26,980	0.8
消防費雑入	63,840	45,770	18,070	1.6
広域連合債	51,400	30,000	21,400	1.3
合 計	4,087,180	3,994,710	92,470	100.0

#### ■歳 出

(単位：千円)

科 目	H 2 8 年度	H 2 7 年度	比 較	構成比(%)
一般管理費	3,350,440	3,311,750	38,690	82.0
職員厚生費	16,360	16,460	△ 100	0.4
職員研修費	19,190	16,300	2,890	0.5
常備消防費	296,500	310,470	△ 13,970	7.3
消防施設費	137,120	67,290	69,830	3.4
基金積立金	43,030	41,410	1,620	1.1
公債費	202,260	208,860	△ 6,600	4.9
予備費	22,280	22,170	110	0.5
合 計	4,087,180	3,994,710	92,470	100.0

#### ■人口及び世帯当たり消防費予算額

年 度 別	消防予算額 (千円)	人口 (人)		世帯数 (世帯)	
			一人当たり (円)		一世帯当たり (円)
平成 2 8 年度	4,087,180	429,108	9,525	176,122	23,207
平成 2 7 年度	3,994,710	430,854	9,272	175,406	22,774

## ■ 消防費当初予算額の推移

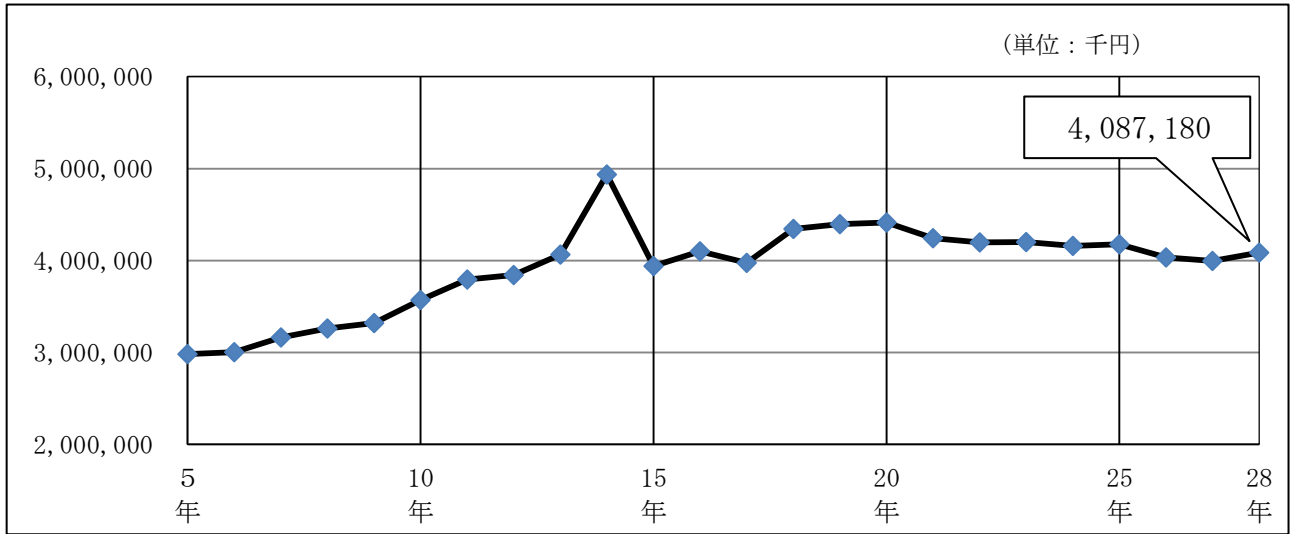

## ■ 消防費当初予算の内訳

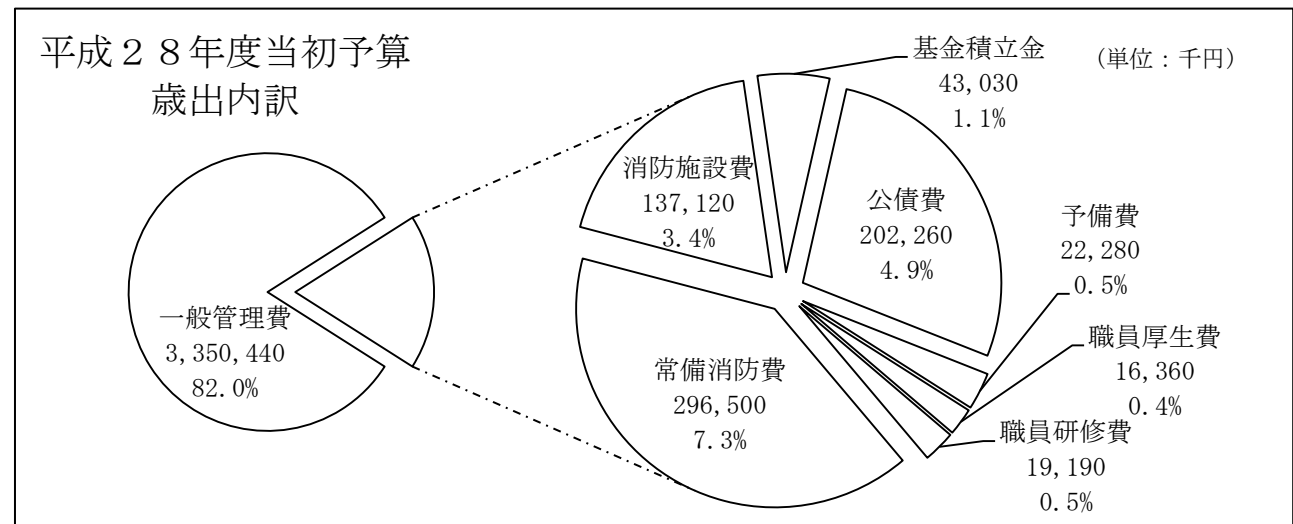
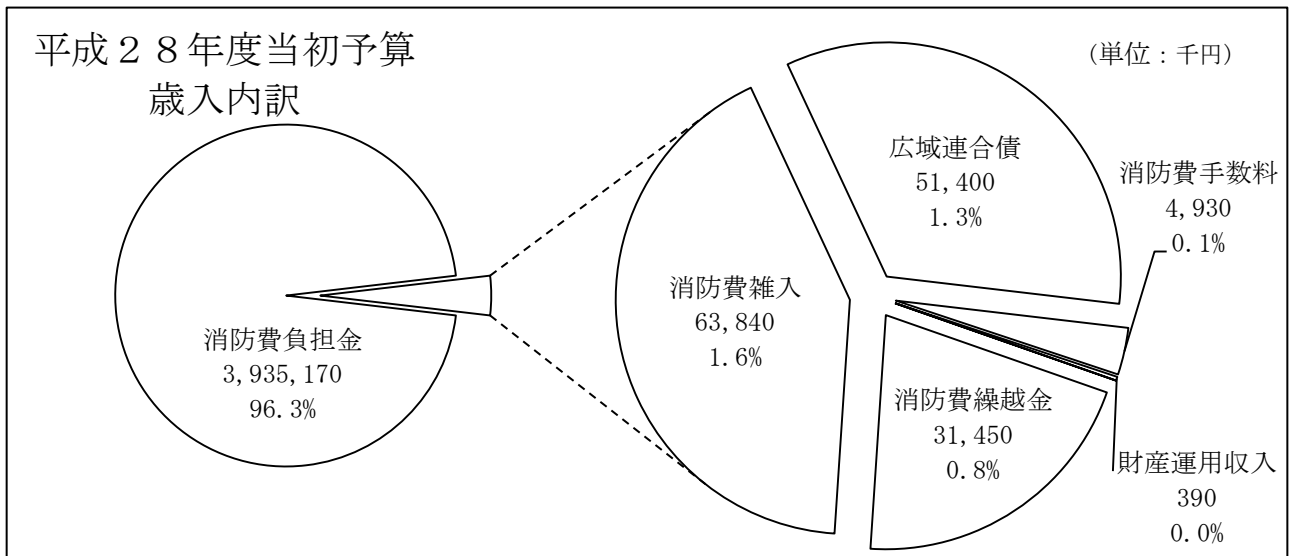

## (2) 関係市村消防費負担金

(平成28年度)

(単位：千円)

区 分	共 通 経 費			高速道路 救急業務 特 交 分	ドクター 一 特 交 分	新設署所 設置経費	退職手当 特別 負 担 金	合 計
	基準財政 需要額割	特 別 負 担 金	小 計					
松本市	1,731,145	230,587	1,961,732	5,330	4,400	11,368	14,280	1,997,110
塩尻市	513,624	57,647	571,271	5,330	—	—	—	576,601
安曇野市	896,978	96,078	993,056	5,330	—	4,719	—	1,003,105
麻績村	44,039	—	44,039	5,330	—	2,937	—	52,306
生坂村	31,097	—	31,097	5,330	—	1,746	—	38,173
山形村	92,814	—	92,814	5,330	—	2,764	—	100,908
朝日村	68,037	—	68,037	5,330	—	2,134	—	75,501
筑北村	81,064	—	81,064	5,330	—	5,064	—	91,458
総 額	3,458,799	384,311	3,843,110	42,640	4,400	30,732	14,280	3,935,162

### 関係市村消防費負担金 共通経費

(単位：千円)

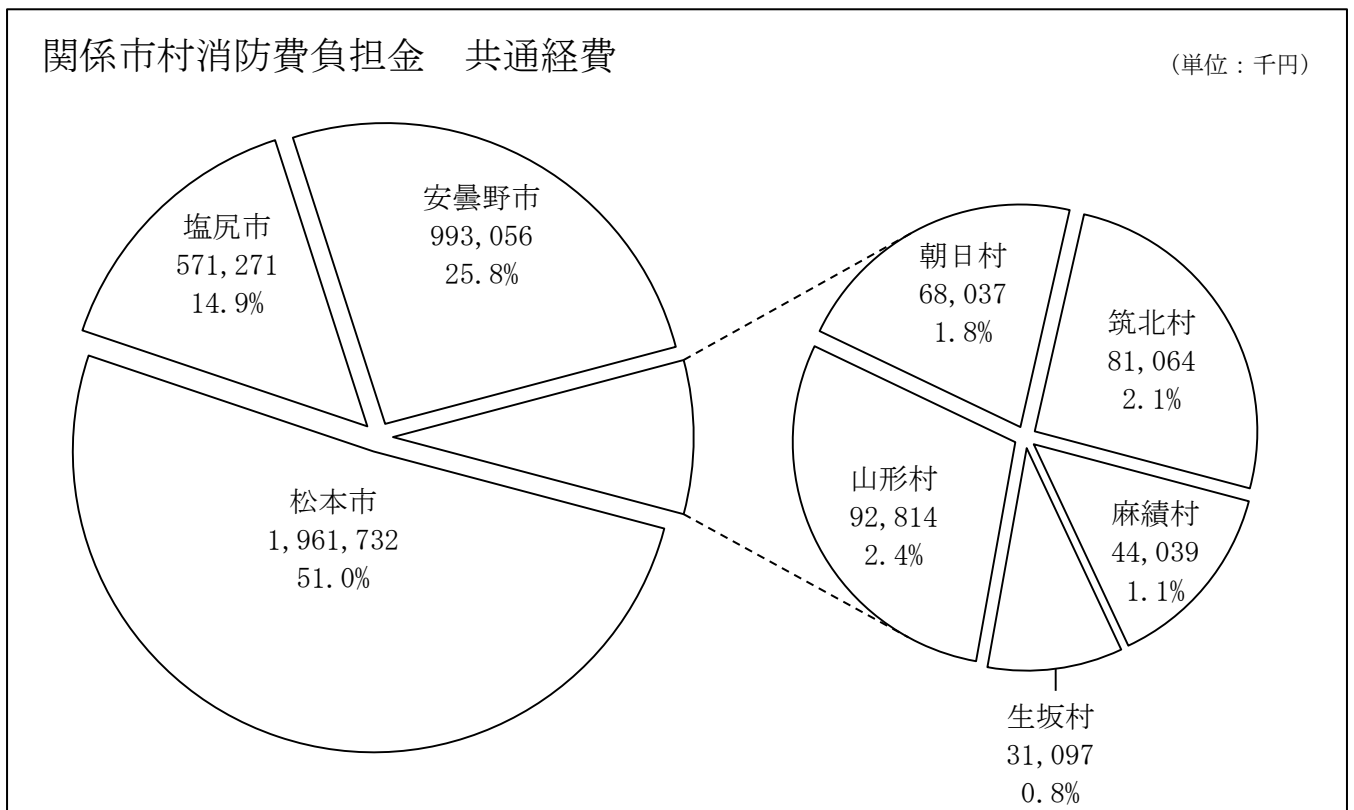

### (3) 消防費決算額

#### ■歳入

(単位：円)

科目	H 2 6 年度	H 2 5 年度	比較	構成比(%)
消防費負担金	3,786,157,088	4,023,976,699	△ 237,819,611	92.8
手数料	5,252,450	6,230,900	△ 978,450	0.1
国庫支出金	—	323,317,000	△ 323,317,000	—
利子及び配当	32,526	1,034,509	△ 1,001,983	0.0
物品売払収入	—	4,049,778	△ 4,049,778	—
寄附金	100,000	—	100,000	0.0
基金繰入金	—	549,034,700	△ 549,034,700	—
消防費繰越金	240,927,018	603,753,944	△ 362,826,926	5.9
消防費雑入	46,358,717	73,306,060	△ 26,947,343	1.1
合計	4,078,827,799	5,584,703,590	△ 1,505,875,791	100.0

#### 平成 2 6 年度決算歳入内訳

(単位：円)

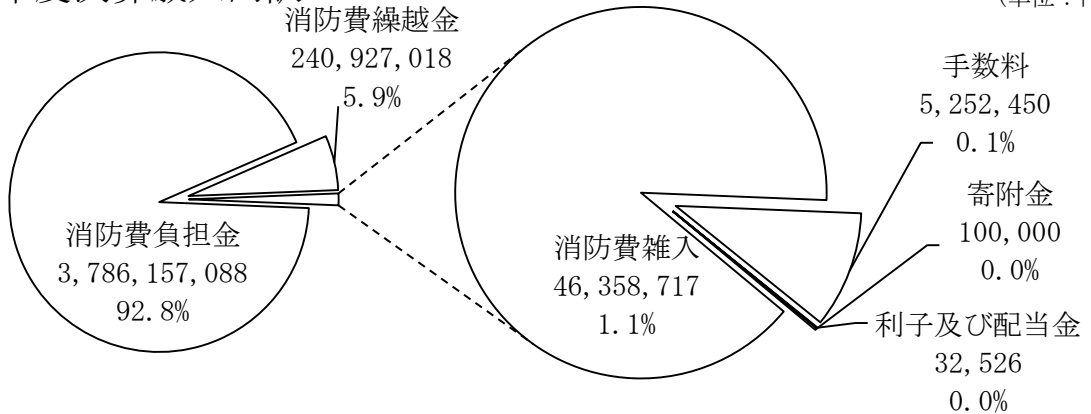

#### ■歳出

(単位：円)

科目	H 2 6 年度	H 2 5 年度	比較	構成比(%)
一般管理費	3,431,406,520	3,467,901,702	△ 36,495,182	85.7
職員厚生費	16,596,428	13,662,053	2,934,375	0.4
職員研修費	14,303,896	12,710,541	1,593,355	0.4
常備消防費	256,362,112	235,634,423	20,727,689	6.4
消防施設費	70,644,696	1,507,262,836	△ 1,436,618,140	1.8
公債費	214,611,772	106,605,017	108,006,755	5.4
合計	4,003,925,424	5,343,776,572	△ 1,339,851,148	100.0

#### 平成 2 6 年度決算歳出内訳

(単位：円)

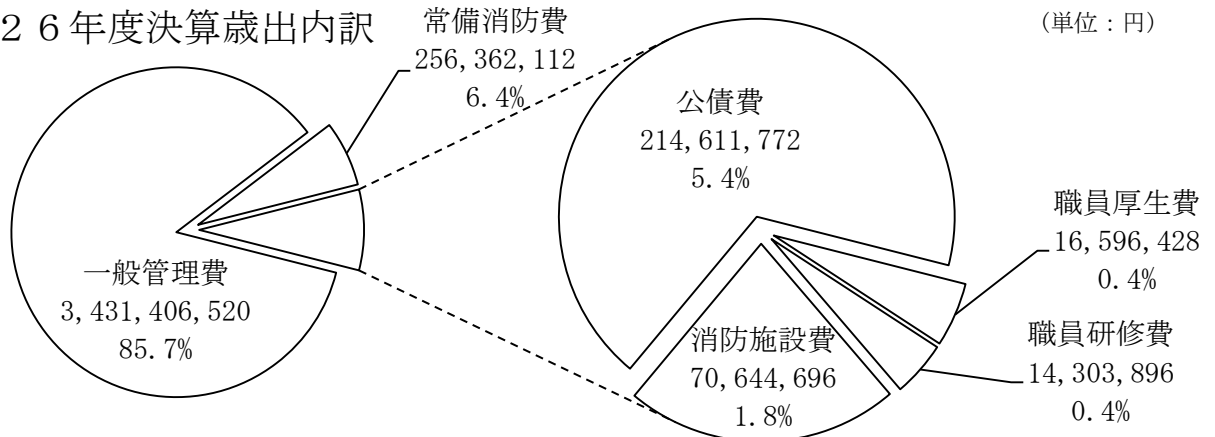

### ■ 収入済額・支出済額推移

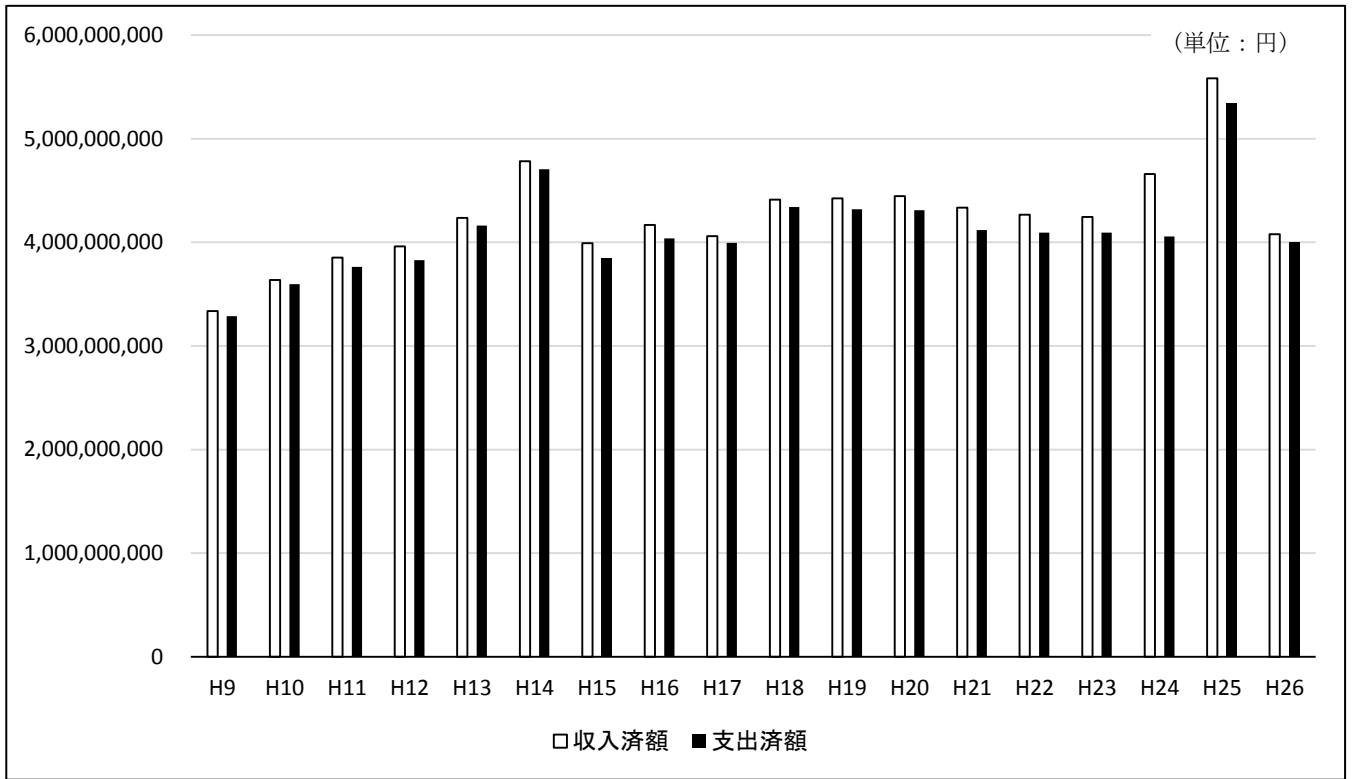

### ■ 支出済額内訳推移

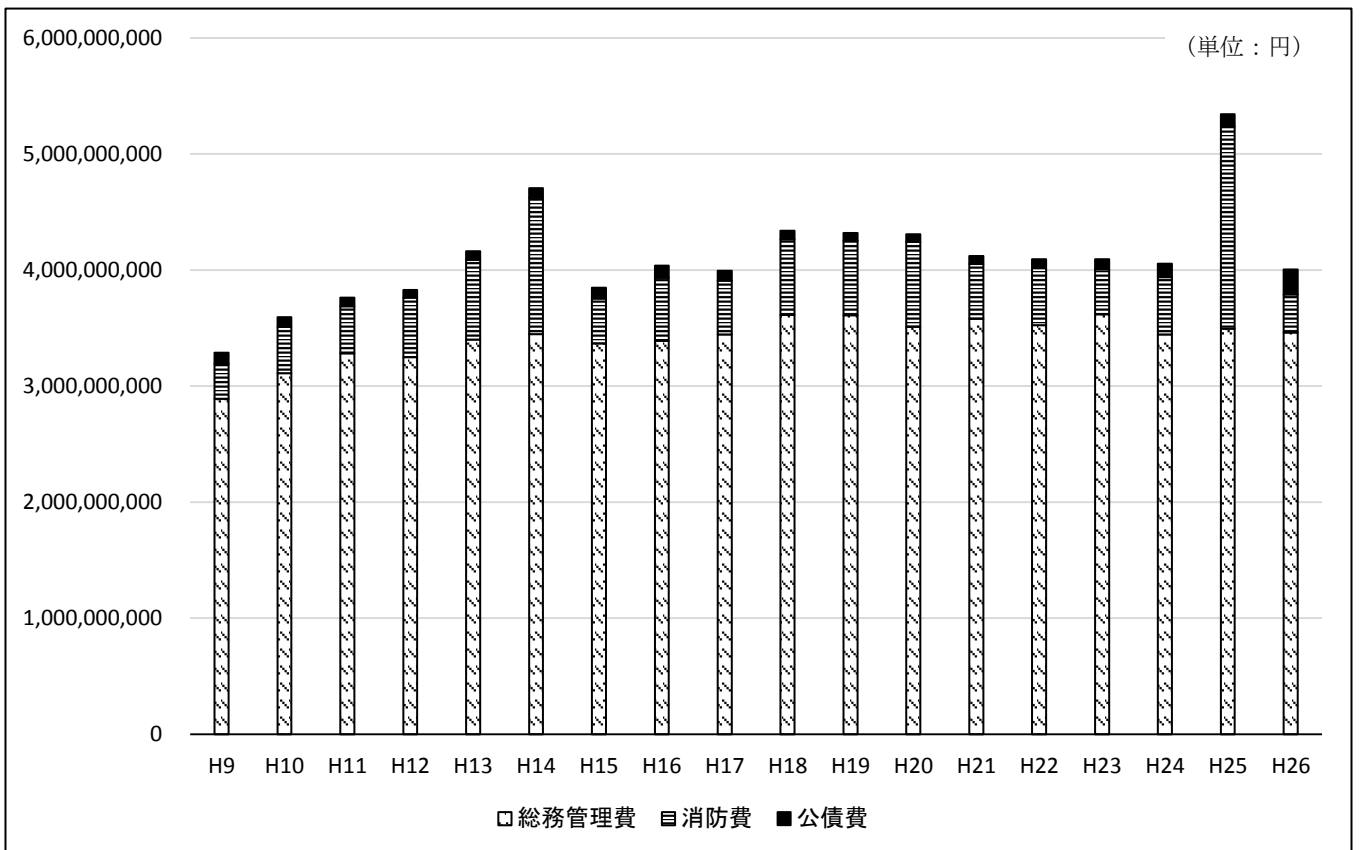



### 3 その他

#### (1) 関係市村消防団の現況

(平成28年4月1日現在)

区 分	組 織							
	本 部 所 在 地	消 防 団 長	団	分 団	定 員 (人)	実 員 (人)		
						総 数	男 性	女 性
松 本 市	松本市丸の内3番7号 松本市危機管理部消防防災課	村山 孝信	1	39	2,169	2,098	2,010	88
塩 尻 市	塩尻市大門七番町3番3号 塩尻市総務部消防防災課	青柳 真治	1	7	870	870	852	18
安曇野市	安曇野市豊科6000番地 安曇野市総務部危機管理課	鳥羽 昌弘	1	16	1,090	956	912	44
麻 績 村	東筑摩郡麻績村麻3837番地 麻績村総務課	清水 深	1	4	180	142	130	12
生 坂 村	東筑摩郡生坂村5493番地2 生坂村総務課	小山 朗央	1	3	120	133	127	6
山 形 村	東筑摩郡山形村2030番地1 山形村総務課	小野 廣志	1	6	183	182	182	-
朝 日 村	東筑摩郡朝日村小野沢296番地5 朝日村総務課	柳沢 武利	1	5	170	162	162	-
筑 北 村	東筑摩郡筑北村西条4195番地 筑北村総務課	若林 秀幸	1	9	310	244	240	4
総 数			8	89	5,092	4,787	4,615	172

#### (2) 歴代消防局長

区 分	氏 名	在 任 期 間
初 代	百瀬 文雄	平成5年4月1日 ~ 平成6年3月31日 (1年)
二 代	三沢 敦	平成6年4月1日 ~ 平成8年3月31日 (2年)
三 代	小山 安雄	平成8年4月1日 ~ 平成10年3月31日 (2年)
四 代	小川 博通	平成10年4月1日 ~ 平成12年3月31日 (2年)
五 代	宮澤 孝紀	平成12年4月1日 ~ 平成14年3月31日 (2年)
六 代	藤岡 泰	平成14年4月1日 ~ 平成15年3月31日 (1年)
七 代	中西 康雄	平成15年4月1日 ~ 平成17年3月31日 (2年)
八 代	村上 幸雄	平成17年4月1日 ~ 平成19年3月31日 (2年)
九 代	原 昭佳	平成19年4月1日 ~ 平成21年3月31日 (2年)
十 代	中沼 博史	平成21年4月1日 ~ 平成23年3月31日 (2年)
十一代	角田 啓蔵	平成23年4月1日 ~ 平成24年3月31日 (1年)
十二代	櫻井 貞文	平成24年4月1日 ~ 平成26年3月31日 (2年)
十三代	有賀 俊幸	平成26年4月1日 ~ 平成27年3月31日 (1年)
十四代	清水 哲弥	平成27年4月1日 ~ 現 在

# 予 防 編

---



平成27年度防火ポスター最優秀賞作品

# 1 火災統計

## (1) 概要

平成27年中の火災発生件数は141件で、前年より1件減少しています。

広域発足以降、最少件数の平成24年(132件)に次ぎ、2番目に少ない件数となっています。

火災種別で見ると、建物火災が67件で全体の47.5%を占め、林野火災が1件(0.7%)、車両火災が15件(10.7%)、その他の火災は58件(41.1%)となっています。

出火原因は、たき火が21件(14.9%)で最も多く、放火が12件(8.5%)、こんろが10件(7.1%)、あぜ焼き等が8件(5.7%)、火あそびが7件(5.0%)、電気装置が5件(3.5%)、たばこが4件(2.8%)、放火の疑いが4件(2.8%)となっています。

死者は2人で前年より3人減少し、負傷者は18人で前年と比べ1人の増加となっています。

## (2) 火災発生状況前年比較

区 分		平成27年	平成26年	比 較
火 災 件 数 (件)		141	142	△ 1
火 災 種 別	建 物 火 災	67	65	2
	林 野 火 災	1	—	1
	車 両 火 災	15	15	—
	そ の 他 の 火 災	58	62	△ 4
焼 損 棟 数 (棟)		99	85	14
焼 損 程 度	全 焼	41	24	17
	半 焼	6	4	2
	部 分 焼	26	34	△ 8
	ぼ や	26	23	3
焼 損 面 積	焼 損 床 面 積 (㎡)	3,900	2,527	1,373
	焼 損 表 面 積 (㎡)	96	256	△ 160
	林 野 焼 損 面 積 (a)	20	—	20
死 者 (人)		2	5	△ 3
負 傷 者 (人)		18	17	1
り 災 世 帯 数 (世 帯)		51	48	3
り 災 人 員 (人)		124	139	△ 15
損 害 額 (千 円)		162,545	132,214	30,331
火 災 種 別	建 物 火 災	150,227	119,488	30,739
	林 野 火 災	—	—	—
	車 両 火 災	1,902	11,952	△ 10,050
	そ の 他 の 火 災	10,416	774	9,642

## ■平成27年火災種別の比率

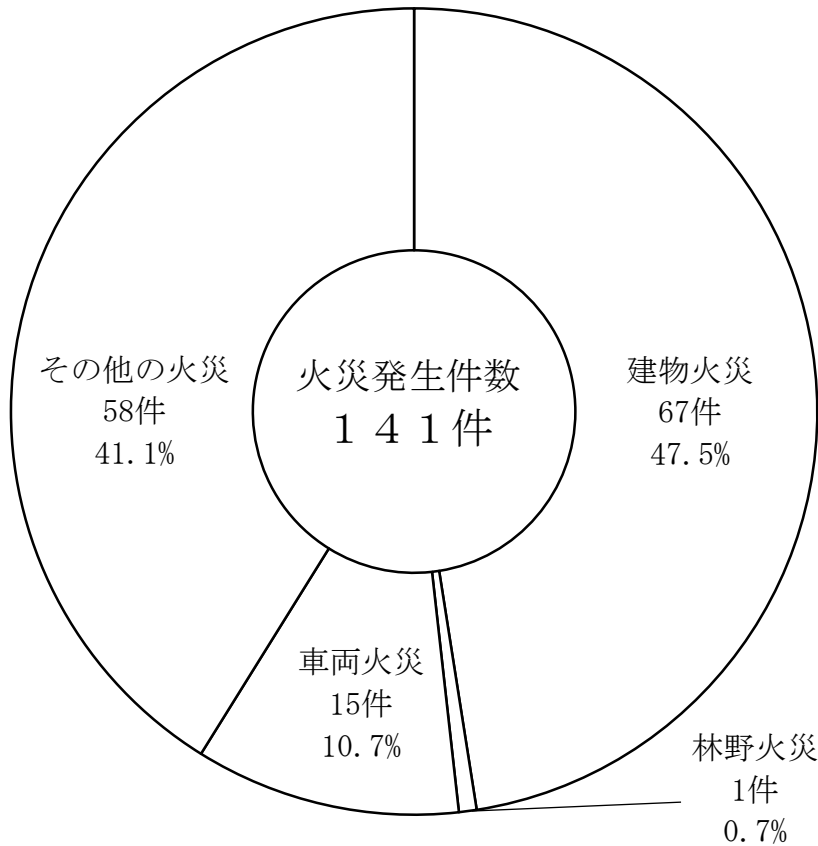

## ■火災件数と死者数の推移

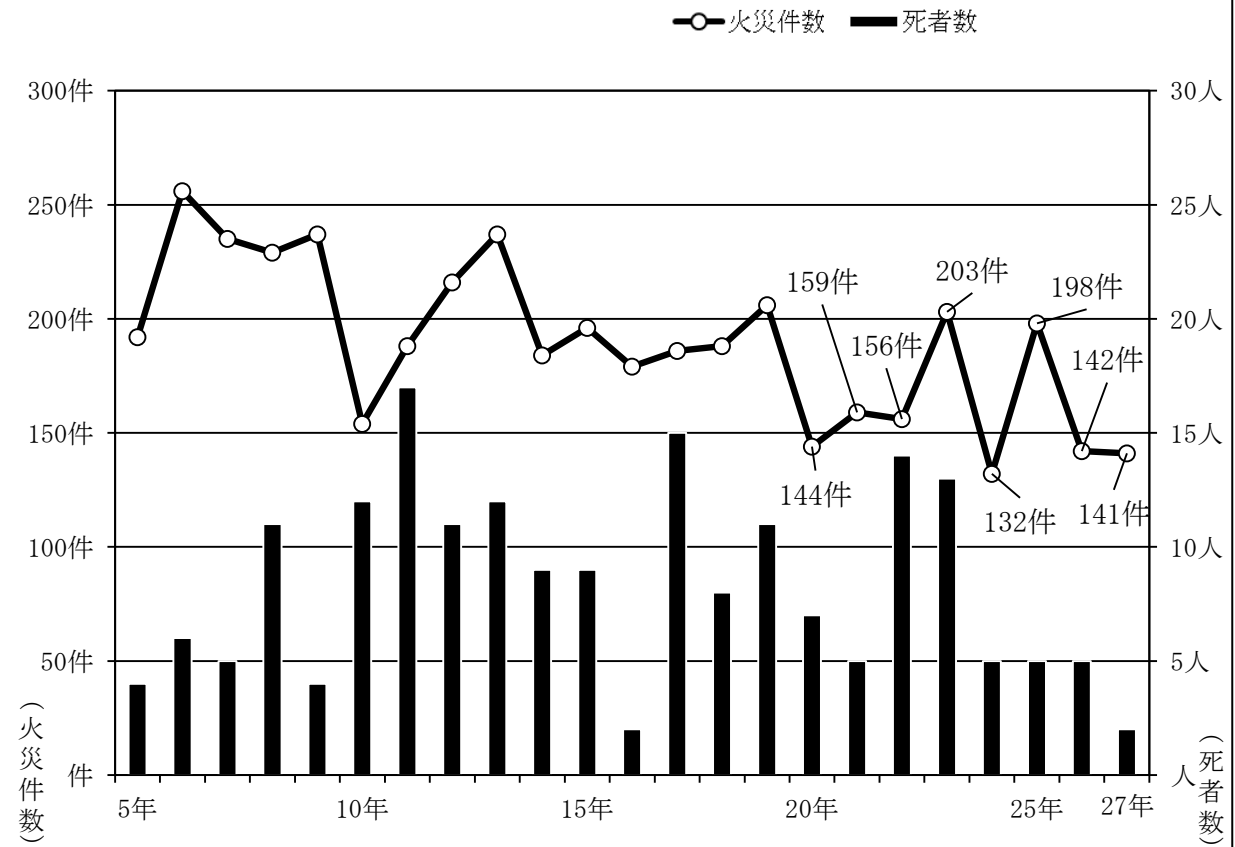

### (3) 市村別火災発生状況

区 分	火 災 件 数					死 傷 者		建 物 火 災			
	総 数	建 物 火 災	林 野 火 災	車 両 火 災	そ の 他 の 火 災	死 者	負 傷 者	焼 損 程 度 ( 棟 )			
								全 焼	半 焼	部 分 焼	ぼ や
松本市	71	29	—	10	32	—	4	12	3	13	9
塩尻市	27	13	—	2	12	—	5	15	1	4	6
安曇野市	31	21	1	1	8	1	8	6	2	7	11
麻績村	1	1	—	—	—	1	1	2	—	—	—
生坂村	—	—	—	—	—	—	—	—	—	—	—
山形村	2	1	—	—	1	—	—	1	—	—	—
朝日村	5	2	—	—	3	—	—	5	—	2	—
筑北村	4	—	—	2	2	—	—	—	—	—	—
総 数	141	67	1	15	58	2	18	41	6	26	26

### (4) 消防署・出張所別火災発生状況

区 分	火 災 件 数					死 傷 者		建 物 火 災			
	総 数	建 物 火 災	林 野 火 災	車 両 火 災	そ の 他 の 火 災	死 者	負 傷 者	焼 損 程 度 ( 棟 )			
								全 焼	半 焼	部 分 焼	ぼ や
丸の内消防署	11	7	—	—	4	—	—	1	1	5	2
庄内出張所	5	1	—	—	4	—	—	—	—	—	1
芳川消防署	16	7	—	3	6	—	1	1	2	2	2
神林出張所	4	3	—	—	1	—	—	7	—	1	1
渚消防署	12	4	—	3	5	—	2	1	—	2	1
本郷消防署	5	2	—	1	2	—	1	—	—	1	1
山辺出張所	6	3	—	—	3	—	—	1	—	1	1
塩尻消防署	12	6	—	1	5	—	2	11	1	4	2
広丘消防署	11	5	—	1	5	—	3	4	—	—	2
豊科消防署	17	10	1	—	6	—	3	1	—	3	6
梓川消防署	8	4	—	—	4	—	4	3	—	2	3
安曇出張所	3	1	—	2	—	—	—	—	—	1	—
穂高消防署	9	6	—	1	2	1	1	1	2	1	2
麻績消防署	5	1	—	2	2	1	1	2	—	—	—
明科消防署	4	1	—	1	2	—	—	1	—	1	—
山形消防署	9	4	—	—	5	—	—	7	—	2	—
※委託区域分	4	2	—	—	2	—	—	—	—	—	2
総 数	141	67	1	15	58	2	18	41	6	26	26

(単位：人、m<sup>2</sup>、a、千円)

り 災 世 帯	り 災 人 員	焼損面積		林 野 焼 損 面 積	損 害 額					
		床 面 積	表 面 積		総 額	建 物		林 野	車 両	そ の 他
						建 物	収 容 物			
19	51	768	18	—	58,378	41,073	6,536	—	1,111	9,658
13	28	1,419	27	—	51,112	31,687	18,559	—	347	519
13	33	450	22	20	25,434	24,130	1,105	—	170	29
1	2	239	—	—	7,428	2,887	4,541	—	—	—
—	—	—	—	—	—	—	—	—	—	—
1	4	213	—	—	9,861	8,444	1,413	—	—	4
4	6	811	29	—	9,986	9,455	397	—	—	134
—	—	—	—	—	346	—	—	—	274	72
51	124	3,900	96	20	162,545	117,676	32,551	—	1,902	10,416

(単位：人、m<sup>2</sup>、a、千円)

り 災 世 帯	り 災 人 員	焼損面積		林 野 焼 損 面 積	損 害 額					
		床 面 積	表 面 積		総 額	建 物		林 野	車 両	そ の 他
						建 物	収 容 物			
5	12	105	2	—	14,021	13,499	522	—	—	—
—	—	—	—	—	724	—	695	—	—	29
5	16	94	4	—	6,575	4,704	1,490	—	367	14
1	2	358	3	—	27,699	19,013	2,468	—	25	6,193
2	2	12	4	—	4,709	928	244	—	227	3,310
2	5	10	—	—	1,086	774	306	—	—	6
3	10	64	2	—	982	806	103	—	—	73
10	21	1,080	27	—	45,197	27,593	17,227	—	221	156
2	5	339	—	—	5,896	4,075	1,332	—	126	363
4	7	87	2	20	5,632	4,900	703	—	—	29
6	19	212	19	—	10,499	10,252	117	—	130	—
1	4	—	3	—	428	—	108	—	320	—
3	7	97	—	—	8,648	8,340	268	—	40	—
1	2	239	—	—	7,774	2,887	4,541	—	274	72
—	—	54	1	—	860	638	17	—	172	33
5	10	1,149	29	—	21,796	19,248	2,410	—	—	138
1	2	—	—	—	19	19	—	—	—	—
51	124	3,900	96	20	162,545	117,676	32,551	—	1,902	10,416

## (5) 月別火災発生状況

区 分	火 災 件 数					死 傷 者		建 物 火 災			
	総 数	建 物 火 災	林 野 火 災	車 両 火 災	そ の 他 の 火 災	死 者	負 傷 者	焼 損 程 度 ( 棟 )			
								全 焼	半 焼	部 分 焼	ぼ や
1 月	6	5	—	—	1	1	1	3	—	1	2
2 月	11	5	—	2	4	1	—	6	2	5	—
3 月	24	5	1	—	18	—	5	6	1	3	—
4 月	15	6	—	3	6	—	2	2	—	4	2
5 月	15	9	—	1	5	—	2	2	—	3	4
6 月	9	7	—	—	2	—	1	9	1	1	2
7 月	17	8	—	2	7	—	3	4	—	—	9
8 月	12	5	—	2	5	—	2	2	—	1	2
9 月	13	5	—	3	5	—	1	5	1	2	2
10月	8	5	—	2	1	—	—	1	—	3	1
11月	7	4	—	—	3	—	1	—	1	1	2
12月	4	3	—	—	1	—	—	1	—	2	—
総 数	141	67	1	15	58	2	18	41	6	26	26

■ 月別火災発生状況

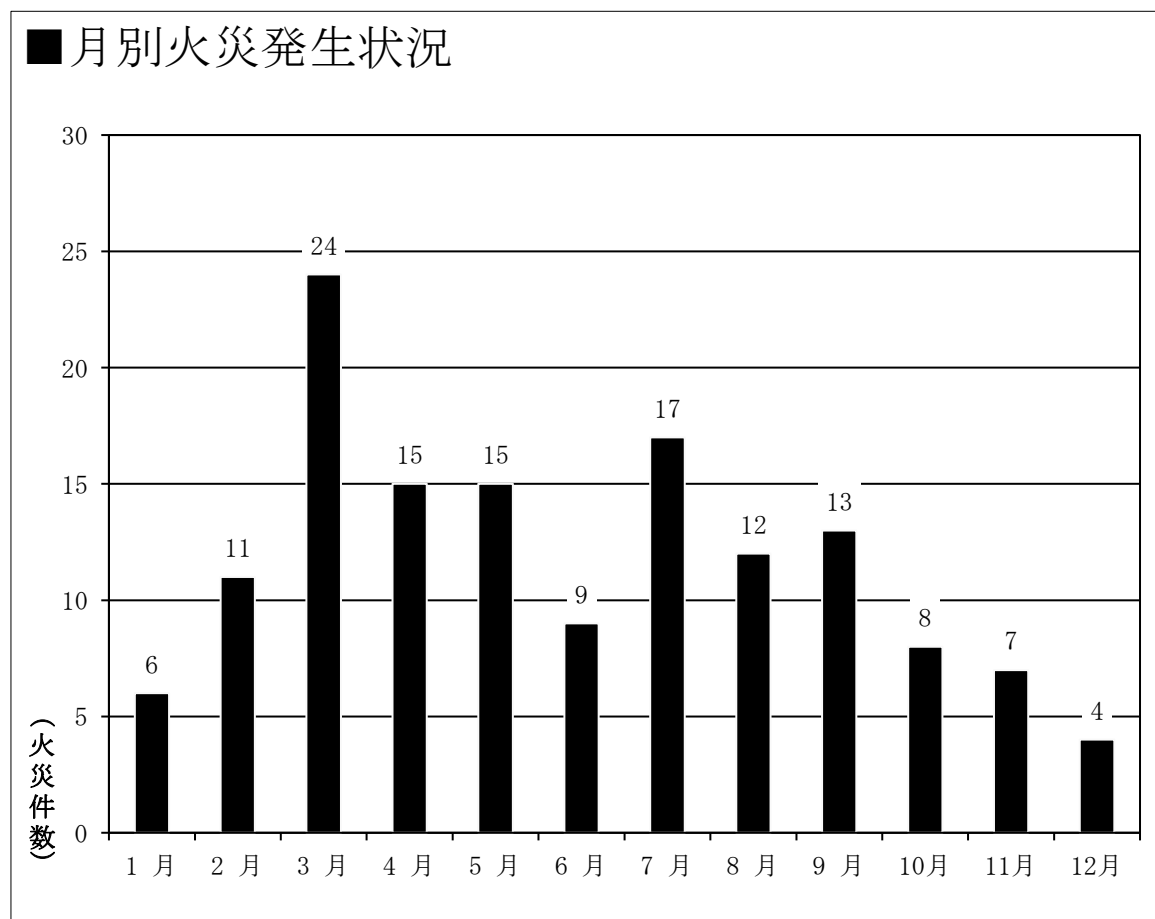

(単位：人、m<sup>2</sup>、a、千円)

り 災 世 帯	り 災 人 員	焼損面積		林 野 焼 損 面 積	損 害 額					
		床 面 積	表 面 積		総 額	建 物		林 野	車 両	そ の 他
						建 物	収 容 物			
3	7	249	—	—	11,369	3,562	4,647	—	—	3,160
8	16	353	32	—	22,406	17,555	4,513	—	186	152
6	9	927	29	20	13,353	12,435	701	—	70	147
4	11	70	11	—	1,451	685	164	—	275	327
4	7	139	4	—	3,295	2129	1105	—	40	21
4	9	491	—	—	43,272	33,895	3,159	—	25	6,193
9	24	547	4	—	22,398	19,280	2,721	—	243	154
3	3	150	—	—	7,243	6,565	411	—	234	33
2	8	553	9	—	19,619	7,716	11,209	—	617	77
3	13	154	—	—	6,090	4,561	1,238	—	212	79
3	10	54	2	—	2,132	829	1,230	—	—	73
2	7	213	5	—	9,917	8,464	1,453	—	—	—
51	124	3,900	96	20	162,545	117,676	32,551	—	1,902	10,416

■ 年齢別死者の状況 (平成5年～平成27年)

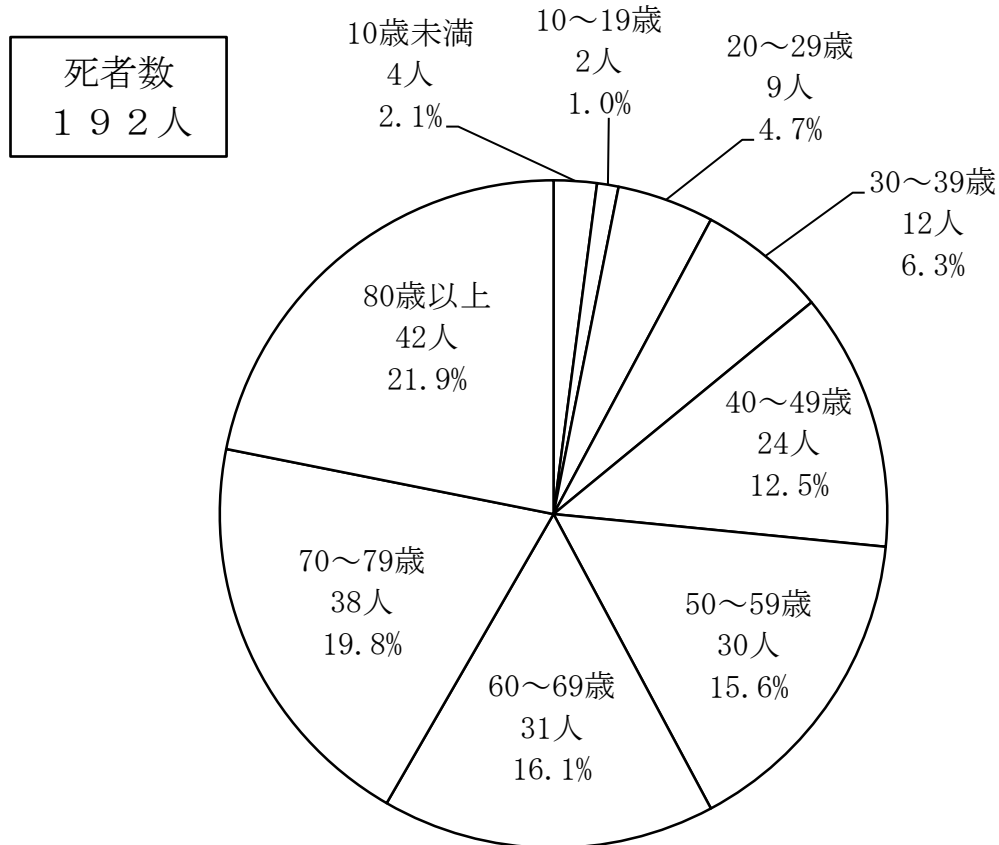



## (6) 出火原因別火災発生状況

順位	長野県				順位	松本広域消防局			
	平成27年		平成26年			平成27年		平成26年	
	原因	件数	原因	件数		原因	件数	原因	件数
1位	たき火	125	たき火	156	1位	たき火	21	たき火	25
2位	火入れ	66	火入れ	58	2位	放火	12	こんろ	9
3位	こんろ	48	たばこ	56	3位	こんろ	10	たばこ	8
4位	放火	42	こんろ	46	4位	あぜ焼き等	8	ストーブ	8
5位	たばこ	39	放火の疑い	44	5位	火あそび	7	放火の疑い	7
5位	ストーブ	39	ストーブ	43	6位	電気装置	5	取灰	6
7位	放火の疑い	28	放火	35	7位	たばこ	4	放火	5
8位	マッチ・ライター	23	電気配線	22	7位	放火の疑い	4	火あそび	4
9位	電灯電話等の配線	22	排気管	22		その他	42	その他	50
10位	取灰	18	火あそび	18		不明・調査中	28	不明	20
	その他	263	その他	344					
	不明・調査中	107	不明・調査中	110					
	総数	820	総数	954		総数	141	総数	142

### ■ 主な出火原因前年比較

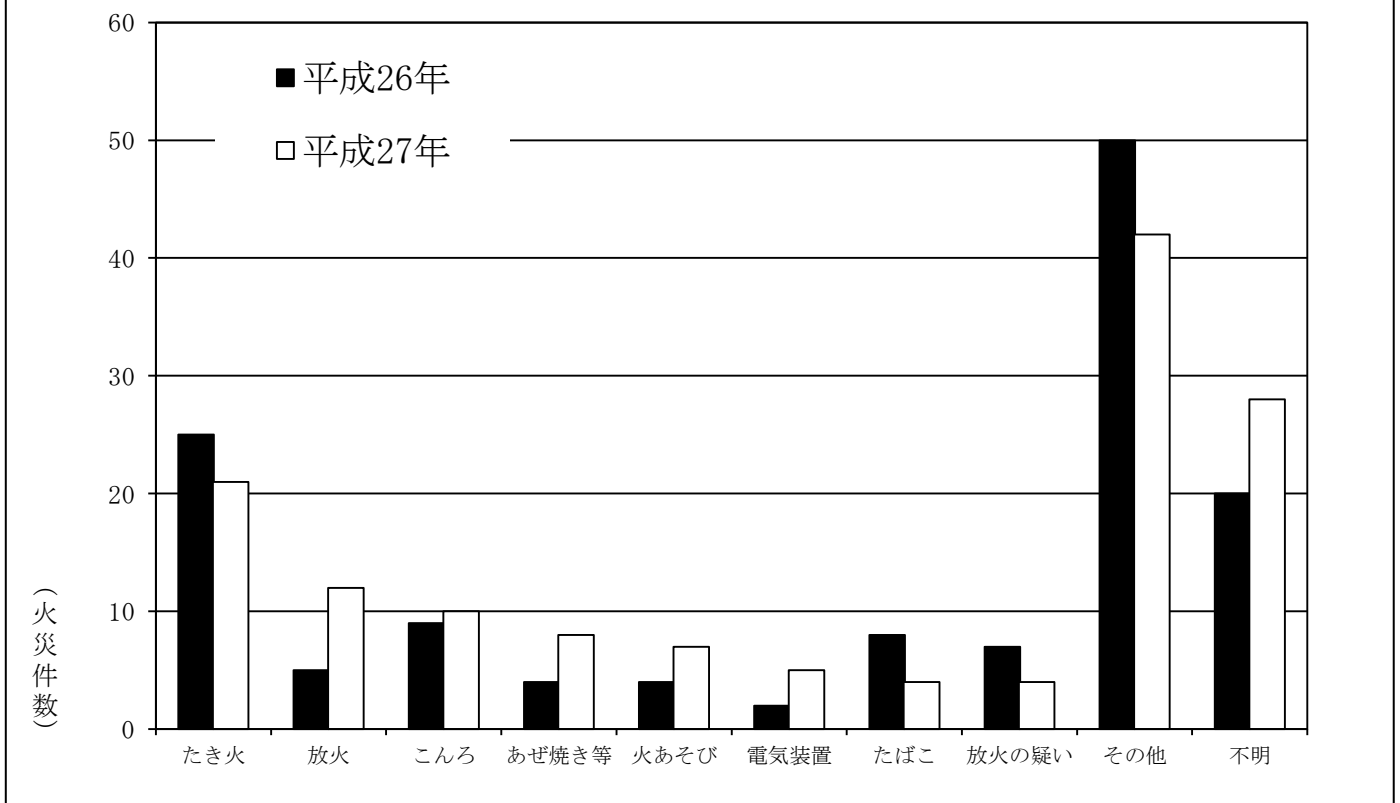

### (7) 時間帯別火災発生状況

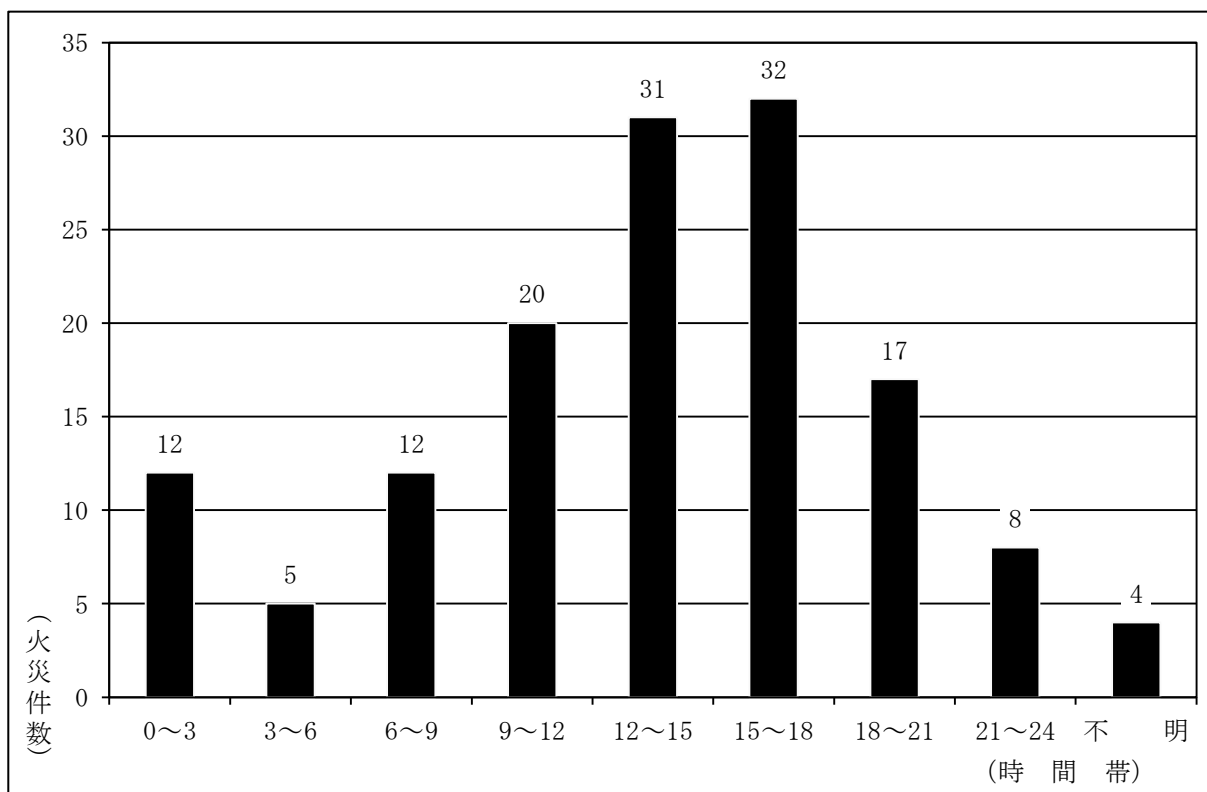

### (8) 曜日別火災発生状況

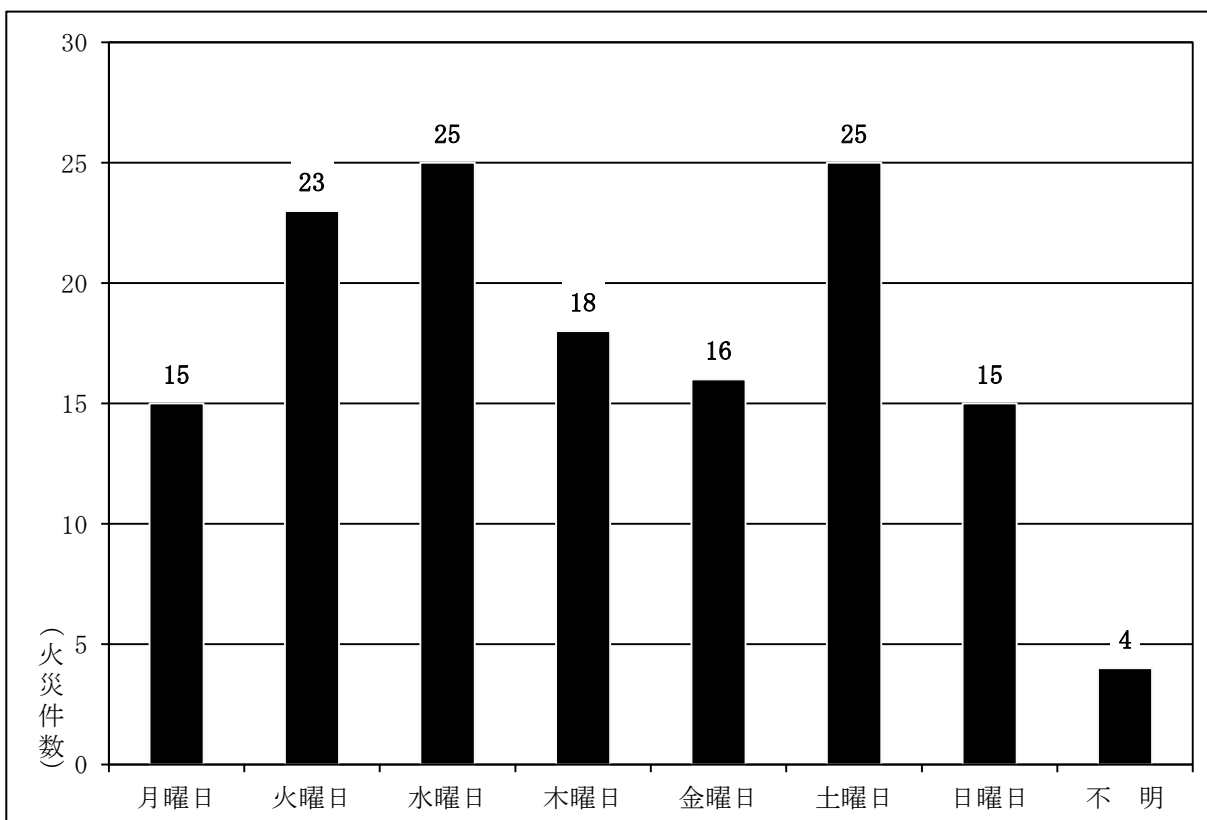

## 2 防火対象物

### (1) 市村別防火対象物の概要

(単位：件)

用途			市村								総数
			松本市	塩尻市	安曇野市	麻績村	生坂村	山形村	朝日村	筑北村	
1項	イ	劇場等	7	3	1	—	—	—	—	—	11
	ロ	集会場	287	68	105	11	3	7	15	16	512
2項	イ	キャバレー等	6	—	1	—	—	—	—	—	7
	ロ	遊戯場等	24	9	11	—	—	—	—	—	44
	ハ	風俗店等	1	—	—	—	—	—	—	—	1
	ニ	カラオケ店等	9	—	3	—	—	—	—	—	12
3項	イ	料理店等	2	—	4	—	—	—	—	—	6
	ロ	飲食店等	238	71	82	1	1	3	2	2	400
4項		百貨店等	391	113	150	3	—	12	3	5	677
5項	イ	旅館・ホテル等	283	24	121	1	2	1	2	2	436
	ロ	共同住宅等	2,868	649	498	2	—	14	1	1	4,033
6項	イ	病院等	177	34	67	1	—	3	—	—	282
	ロ	特別養護老人ホーム等	96	16	32	2	—	5	3	—	154
	ハ	デイサービスセンター等	143	30	85	5	6	6	5	6	286
	ニ	幼稚園等	22	2	2	—	—	—	—	—	26
7項		学校等	88	19	22	1	2	1	2	3	138
8項		図書館等	22	4	10	1	—	1	1	2	41
9項	イ	蒸気・熱気浴場等	—	—	—	—	—	—	—	—	—
	ロ	公衆浴場等	15	1	4	—	—	—	—	—	20
10項		停車場等	5	2	—	—	—	—	—	—	7
11項		神社・寺院等	100	21	33	1	—	3	2	5	165
12項	イ	工場・作業場	685	266	383	17	8	36	17	19	1,431
	ロ	テレビスタジオ	1	—	—	—	—	—	—	—	1
13項	イ	自動車車庫	24	3	7	—	1	1	1	—	37
	ロ	飛行機等格納庫	4	—	—	—	—	—	—	—	4
14項		倉庫	481	115	92	1	2	18	10	3	722
15項		その他の事業所	905	173	202	20	9	23	15	20	1,367
16項	イ	複合用途（特定）	708	112	137	5	5	8	1	10	986
	ロ	複合用途（非特定）	335	74	63	2	1	8	3	3	489
16の2項		地下街	—	—	—	—	—	—	—	—	—
16の3項		準地下街	—	—	—	—	—	—	—	—	—
17項		文化財建造物等	19	8	3	3	—	1	—	2	36
18項		アーケード	—	—	—	—	—	—	—	—	—
総数			7,946	1,817	2,118	77	40	151	83	99	12,331



## (3) 消防同意件数及び査察実施状況

(単位：件)

用 途		同 意 区 分					防火対象物総数	査察実施数	
		受付件数	新築	増築	改築	その他			
1項	イ	劇場等	2	1	—	1	—	11	6
	ロ	集会場等	7	5	1	—	1	512	117
2項	イ	キャバレー等	—	—	—	—	—	7	1
	ロ	遊戯場等	3	3	—	—	—	44	15
	ハ	風俗店等	—	—	—	—	—	1	—
3項	イ	カラオケ店等	—	—	—	—	—	12	7
	ロ	料理店等	—	—	—	—	—	6	2
4項	イ	飲食店等	10	7	1	—	2	400	139
	ロ	百貨店等	36	29	2	—	5	677	254
5項	イ	旅館・ホテル等	5	3	2	—	—	436	284
	ロ	共同住宅等	45	39	3	—	3	4,033	288
6項	イ	病院等	14	6	7	—	1	282	105
	ロ	特別養護老人ホーム等	5	5	—	—	—	154	113
	ハ	デイサービスセンター等	10	8	2	—	—	286	172
7項	イ	幼稚園等	—	—	—	—	—	26	23
	ロ	学校等	6	—	6	—	—	138	145
8項	イ	図書館等	—	—	—	—	—	41	15
9項	イ	蒸気・熱気浴場等	1	1	—	—	—	—	—
	ロ	公衆浴場等	2	—	—	—	2	20	7
10項	イ	停車場等	—	—	—	—	—	7	1
11項	イ	神社・寺院等	3	3	—	—	—	165	59
12項	イ	工場・作業場	60	26	29	—	5	1,431	419
	ロ	テレビスタジオ	—	—	—	—	—	1	—
13項	イ	自動車車庫	16	12	4	—	—	37	31
	ロ	飛行機等格納庫	—	—	—	—	—	4	2
14項	イ	倉庫	47	36	6	—	5	722	280
15項	イ	その他の事業所	94	67	22	1	4	1,367	410
16項	イ	複合用途（特定）	17	12	2	—	3	986	270
	ロ	複合用途（非特定）	7	6	1	—	—	489	83
16の2項	イ	地下街	—	—	—	—	—	—	—
16の3項	イ	準地下街	—	—	—	—	—	—	—
17項	イ	文化財建造物等	—	—	—	—	—	36	45
18項	イ	アーケード	—	—	—	—	—	—	—
一般住宅等（建築設備含む）			208	179	18	3	8	—	—
総 数			598	448	106	5	39	12,331	3,293

## (4) 各種届出状況

(単位：件)

届出種別	消防法関係	火災予防条例関係
消防計画作成(変更)届	1,141	—
防火管理者選任(解任)届	1,286	—
消防用設備等着工届	347	—
消防用設備等設置届	600	—
圧縮アセチレンガス等の貯蔵・取扱届	114	—
防火責任者選任(解任)届	—	425
防火対象物使用開始届	—	360
炉・かまど・ボイラー等設置届	—	55
発電・変電・蓄電池設備設置届	—	133
ネオン管灯設備設置届	—	—
水素ガスを充填する気球の届	—	—
火災とまぎらわしい煙等届	—	2,357
煙火打ち上げ・仕掛け届	—	216
催物開催届	—	75
指定洞道等届(新規・変更)	—	—
少量危険物・指定可燃物届	—	191
総数	3,488	3,812

## (5) 防火管理者資格取得講習受講状況

## ■ 新規講習(甲種)

実施日	修了者数(人)	講習会場	主催
5月13日・14日	89	松本市	松本市防火管理協会
7月2日・3日	87	安曇野市	安曇野市防火管理者協議会
8月5日・6日	63	塩尻市	塩尻市防火管理協会
9月3日・4日	71	松本市	東筑摩郡防火管理協会
10月1日・2日	36	安曇野市	安曇野市防火管理者協議会
10月29日・30日	41	塩尻市	塩尻市防火管理協会
11月26日・27日	91	松本市	松本市防火管理協会
2月24日・25日	133	松本市	松本市防火管理協会
総数	611		

## ■ 新規講習(乙種)

実施日	修了者数(人)	講習会場	主催
7月22日	15	松本市	松本広域防火管理連合会

## ■ 再講習

実施日	修了者数(人)	講習会場	主催
9月2日	57	松本市	松本広域防火管理連合会

### 3 危険物施設

#### (1) 危険物施設の概要

##### ■市村別

(単位：件)

区分 市村	製造所	貯蔵所							取扱所					総 数
		屋内貯蔵所	屋外タンク貯蔵所	屋内タンク貯蔵所	地下タンク貯蔵所	簡易タンク貯蔵所	移動タンク貯蔵所	屋外貯蔵所	給油取扱所	給油(自家用)取扱所	第一種販売取扱所	第二種販売取扱所	一般取扱所	
松本市	1	71	98	28	330	-	198	14	91	58	1	3	127	1,020
塩尻市	1	35	40	2	107	-	64	3	25	19	-	-	33	329
安曇野市	2	40	42	4	163	-	96	4	38	24	-	-	67	480
麻績村	-	-	1	-	11	-	2	-	1	1	-	-	1	17
生坂村	-	-	3	-	1	-	2	-	3	2	-	-	5	16
山形村	-	2	1	-	13	-	71	-	3	7	-	-	2	99
朝日村	-	3	1	1	8	-	3	4	1	3	-	-	4	28
筑北村	-	4	2	-	9	-	7	-	3	-	-	-	5	30
総数	4	155	188	35	642	-	443	25	165	114	1	3	244	2,019

##### ■消防署・出張所別

(単位：件)

丸の内消防署	-	4	-	11	37	-	21	-	12	1	-	-	18	104
庄内出張所	-	10	2	-	15	-	6	-	9	3	-	-	12	57
芳川消防署	-	11	34	2	39	-	44	5	10	8	-	-	21	174
神林出張所	-	23	14	1	30	-	39	3	10	20	-	1	9	150
渚消防署	-	19	11	6	84	-	46	3	26	18	1	-	28	242
本郷消防署	-	-	-	-	24	-	1	-	1	1	-	-	5	32
山辺出張所	-	-	3	2	16	-	7	-	4	-	-	2	6	40
塩尻消防署	1	22	25	2	72	-	26	2	17	11	-	-	19	197
広丘消防署	-	13	15	-	35	-	38	1	8	8	-	-	14	132
豊科消防署	-	18	20	1	71	-	46	2	16	7	-	-	33	214
梓川消防署	2	6	11	2	35	-	28	-	12	2	-	-	14	112
安曇出張所	-	1	25	5	47	-	10	1	4	1	-	-	9	103
穂高消防署	1	18	16	1	62	-	20	2	12	8	-	-	23	163
麻績消防署	-	4	3	-	20	-	9	-	4	1	-	-	6	47
明科消防署	-	1	7	1	21	-	17	1	10	10	-	-	12	80
山形消防署	-	5	2	1	34	-	85	5	10	15	-	-	15	172
総数	4	155	188	35	642	-	443	25	165	114	1	3	244	2,019

(2) 許可・完成検査等の状況

(単位：件)

区分	製造所	貯蔵所							取扱所					その他	総数
		屋内貯蔵所	屋外タンク貯蔵所	屋内タンク貯蔵所	地下タンク貯蔵所	簡易タンク貯蔵所	移動タンク貯蔵所	屋外貯蔵所	給油取扱所	給油(自家用)取扱所	第一種販売取扱所	第二種販売取扱所	一般取扱所		
設置許可	-	4	2	1	4	-	18	3	2	1	-	-	3	-	38
変更許可	1	6	5	-	7	-	15	-	33	9	-	-	6	-	82
完成検査(設置)	-	3	2	1	3	-	18	5	2	1	-	-	2	-	37
完成検査(変更)	1	3	4	-	7	-	13	-	31	8	-	-	5	-	72
仮使用	1	1	-	-	3	-	-	-	30	3	-	-	3	-	41
水圧検査	-	-	-	-	-	-	-	-	-	2	-	-	-	-	2
水張検査	-	-	-	-	-	-	-	-	-	-	-	-	-	3	3
品名数量変更	-	6	-	-	-	-	2	1	2	1	-	-	-	-	12
譲引渡	-	-	2	-	18	-	26	1	3	4	-	-	6	-	60
廃止	-	4	6	-	28	-	36	4	6	5	-	-	5	-	94
保安監督者選解任	2	13	14	1	13	-	-	1	75	15	-	-	24	-	158
総数	5	40	35	3	83	-	128	15	184	49	-	-	54	3	599

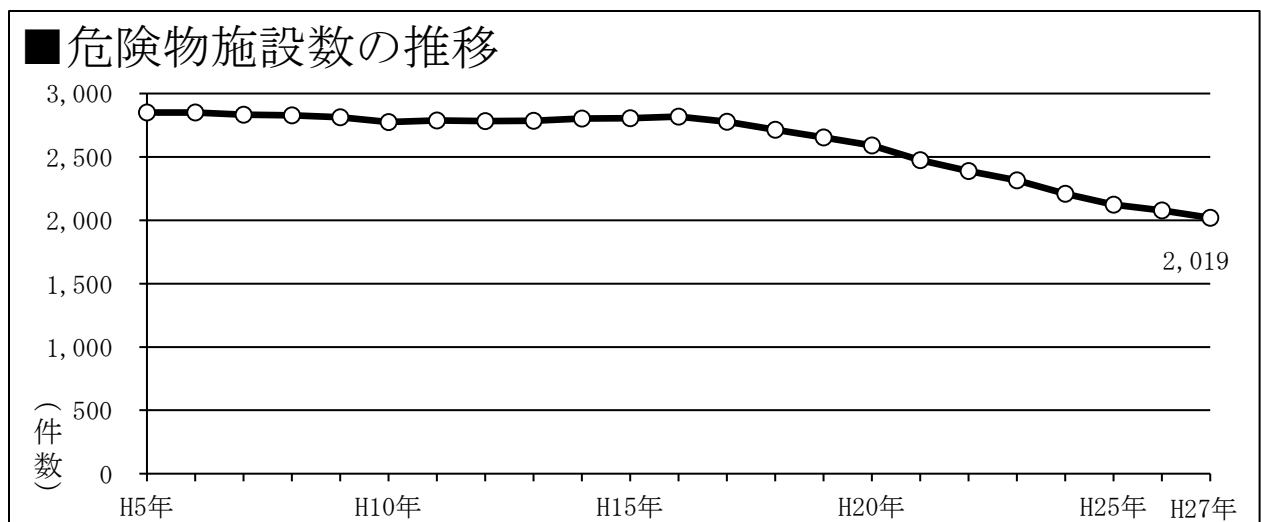





# 警 防 編

---



特別救助隊乗鞍岳山岳地踏査連携訓練

# 1 救急統計

## (1) 概要

平成27年の救急出動件数は17,171件、搬送人員は16,491人で、前年より出動件数が261件（1.5%）、搬送人員が216人（1.3%）増加しています。

これは、1日平均47件（31分に1回）の割合で救急隊が出動し、管轄地域住民の26人に1人の割合で病院に搬送されたことになります。

事故種別で見ると、急病が11,166件（65.0%）と最も多く、次いで一般負傷が2,356件（13.7%）、転院搬送が1,595件（9.3%）となっています。

## (2) 救急出動状況

（単位：件）

区分	事故種別												総数
	火災	自然災害	水難事故	交通事故	労働災害	運動競技	一般負傷	加害	自損行為	急病	転院搬送	その他	
救急出動件数	70	—	9	1,453	134	123	2,356	61	144	11,166	1,595	60	17,171
搬送人員	16	—	3	1,599	125	122	2,264	50	102	10,612	1,585	13	16,491

### ■ 救急出動件数 前年比

（単位：件）

平成27年	70	—	9	1,453	134	123	2,356	61	144	11,166	1,595	60	17,171
平成26年	65	1	3	1,468	98	96	2,359	58	172	10,985	1,539	66	16,910
比較	5	△1	6	△15	36	27	△3	3	△28	181	56	△6	261

### ■ 搬送人員総数 前年比

（単位：件）

平成27年	16	—	3	1,599	125	122	2,264	50	102	10,612	1,585	13	16,491
平成26年	15	1	—	1,632	92	102	2,266	52	118	10,504	1,529	16	16,275
比較	1	△1	3	△33	33	20	△2	△2	△16	108	56	△3	216

### ■ 救急出動件数の推移

■ 救急出動件数 ● 搬送人員

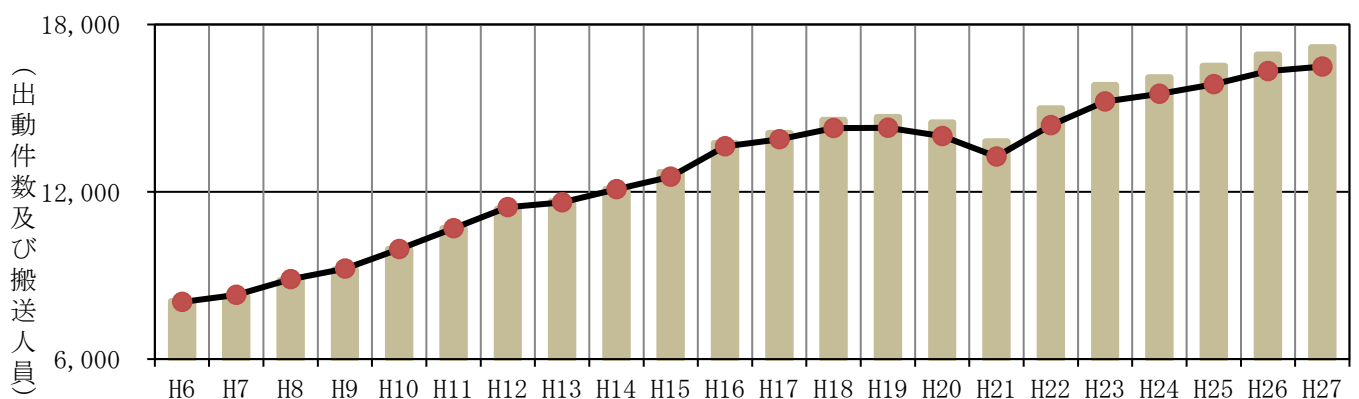

### (3) 市村別救急出動状況

(単位：件)

区 分		事故種別											総 数	
		火 災	自然 災害	水 難 事 故	交 通 事 故	労 働 災 害	運 動 競 技	一 般 負 傷	加 害	自 損 行 為	急 病	転 院 搬 送		そ の 他
松本市	出動件数	27	—	4	836	71	77	1,369	41	83	6,452	918	39	9,917
	搬送人員	3	—	1	886	65	78	1,315	31	59	6,140	914	4	9,496
塩尻市	出動件数	12	—	1	226	24	22	328	7	22	1,505	287	8	2,442
	搬送人員	5	—	1	236	23	21	314	6	13	1,408	283	1	2,311
安曇野市	出動件数	23	—	3	292	30	18	508	11	32	2,560	297	12	3,786
	搬送人員	7	—	—	357	28	18	488	11	24	2,441	295	8	3,677
麻績村	出動件数	2	—	1	6	1	1	32	—	2	130	17	—	192
	搬送人員	1	—	1	7	1	—	30	—	1	129	17	—	187
生坂村	出動件数	—	—	—	6	2	—	17	—	—	51	—	—	76
	搬送人員	—	—	—	7	2	—	17	—	1	47	—	—	74
山形村	出動件数	2	—	—	31	3	—	34	—	2	165	18	—	255
	搬送人員	—	—	—	36	3	—	33	—	1	162	18	—	253
朝日村	出動件数	1	—	—	6	2	1	24	1	1	115	3	—	154
	搬送人員	—	—	—	7	2	1	24	1	1	112	3	—	151
筑北村	出動件数	—	—	—	10	1	4	39	1	2	164	55	—	276
	搬送人員	—	—	—	10	1	4	38	1	2	152	55	—	263
その他	出動件数	—	—	—	—	—	—	—	—	—	1	—	—	1
	搬送人員	—	—	—	—	—	—	—	—	—	—	—	—	—
高速道路	出動件数	3	—	—	40	—	—	5	—	—	23	—	1	72
	搬送人員	—	—	—	53	—	—	5	—	—	21	—	—	79
総 数	出動件数	70	—	9	1,453	134	123	2,356	61	144	11,166	1,595	60	17,171
	搬送人員	16	—	3	1,599	125	122	2,264	50	102	10,612	1,585	13	16,491

### 市村別救急出動状況

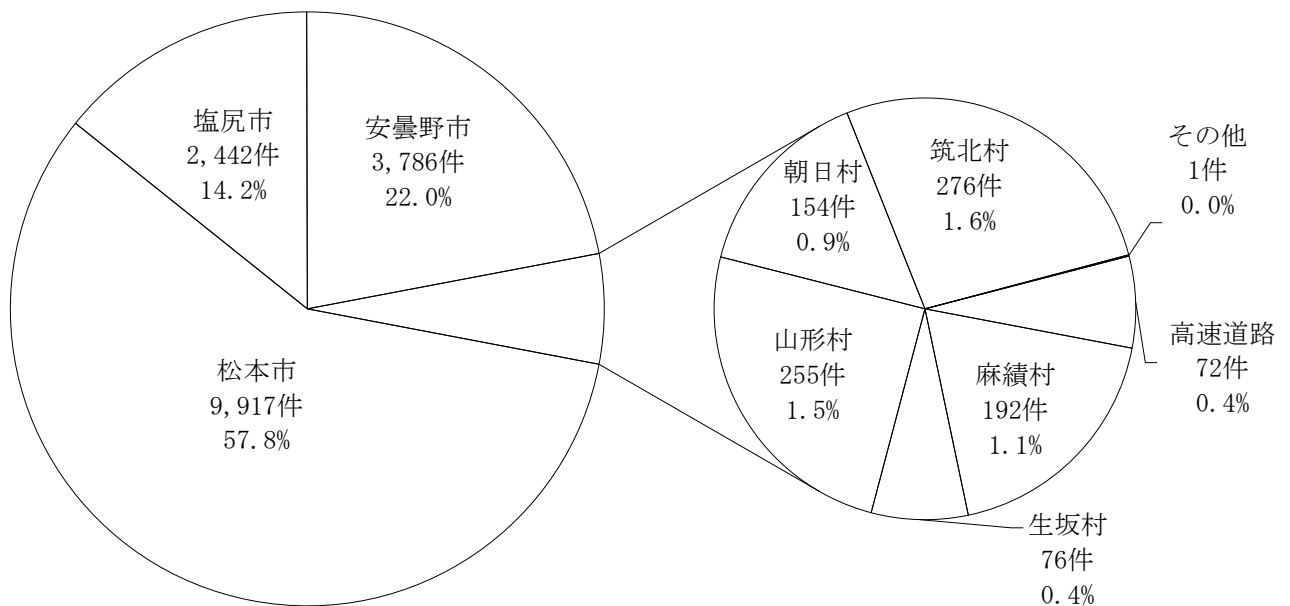

(4) 消防署・出張所別救急出動状況

(単位：件)

区 分		事故種別											総 数	
		火 災	自然 災害	水 難 事 故	交 通 事 故	労 働 災 害	運 動 競 技	一 般 負 傷	加 害	自 損 行 為	急 病	転 院 搬 送		そ の 他
丸の内消防署	出動件数	7	—	—	173	11	8	322	11	17	1,384	182	5	2,120
	搬送人員	2	—	—	193	8	8	311	8	12	1,319	181	—	2,042
庄内出張所	出動件数	1	—	—	126	7	9	190	7	16	1,003	116	4	1,479
	搬送人員	—	—	—	117	7	10	179	6	11	949	115	—	1,394
芳川消防署	出動件数	4	—	1	162	14	18	204	4	21	1,140	213	5	1,786
	搬送人員	3	—	1	181	13	17	193	3	13	1,086	212	3	1,725
渚消防署	出動件数	8	—	1	180	7	2	247	7	12	1,167	221	—	1,852
	搬送人員	1	—	—	189	6	1	243	5	9	1,097	221	—	1,772
本郷消防署	出動件数	3	—	—	87	9	26	154	5	8	717	47	31	1,087
	搬送人員	—	—	—	85	9	27	150	5	6	690	47	1	1,020
塩尻消防署	出動件数	3	—	1	124	15	10	181	7	11	850	205	2	1,409
	搬送人員	1	—	1	128	14	10	171	6	7	795	203	1	1,337
広丘消防署	出動件数	16	—	—	110	12	12	190	1	11	803	105	4	1,264
	搬送人員	2	—	—	117	12	12	184	1	7	757	102	—	1,194
豊科消防署	出動件数	11	—	—	115	13	6	178	2	12	916	118	6	1,377
	搬送人員	5	—	—	144	13	7	173	2	10	866	118	6	1,344
梓川消防署	出動件数	2	—	—	91	10	2	156	7	10	840	81	2	1,201
	搬送人員	—	—	—	102	9	2	153	6	6	795	81	2	1,156
安曇出張所	出動件数	—	—	2	20	3	2	58	1	1	132	14	—	233
	搬送人員	—	—	—	16	3	2	56	—	1	123	14	—	215
穂高消防署	出動件数	5	—	2	100	7	9	194	6	14	839	93	1	1,270
	搬送人員	2	—	—	127	7	8	182	6	10	815	91	—	1,248
麻績消防署	出動件数	1	—	1	31	2	5	68	1	4	272	66	—	451
	搬送人員	—	—	1	39	2	4	67	1	3	261	66	—	444
明科消防署	出動件数	4	—	1	44	10	4	92	—	1	475	44	—	675
	搬送人員	—	—	—	59	8	4	88	—	2	449	44	—	654
山形消防署	出動件数	5	—	—	90	14	10	122	2	6	628	90	—	967
	搬送人員	—	—	—	102	14	10	114	1	5	610	90	—	946
総 数	出動件数	70	—	9	1,453	134	123	2,356	61	144	11,166	1,595	60	17,171
	搬送人員	16	—	3	1,599	125	122	2,264	50	102	10,612	1,585	13	16,491

■ 消防署・出張所別救急出動状況

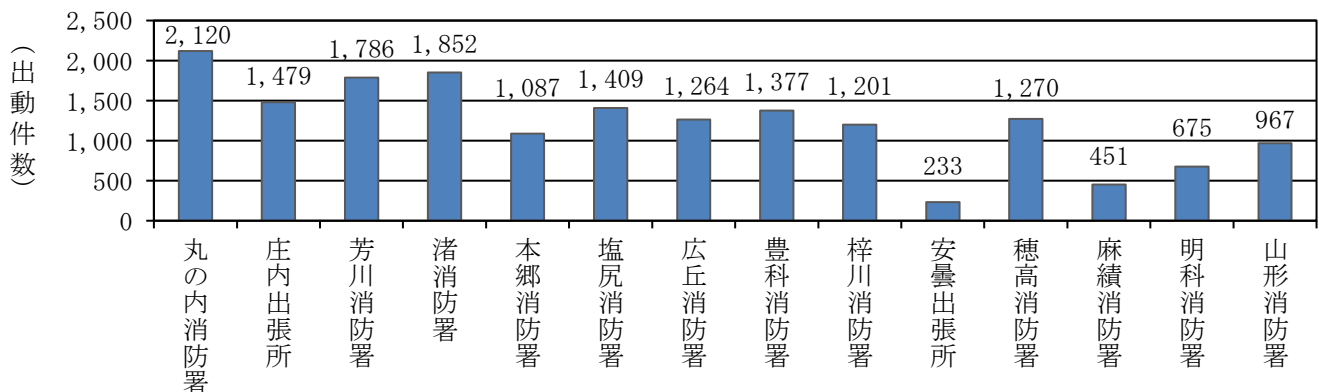

## (5) 月別救急出動状況

(単位：件)

区分	事故種別												総数
	火災	自然災害	水難事故	交通事故	労働災害	運動競技	一般負傷	加害	自損行為	急病	転院搬送	その他	
1月	5	—	—	93	10	1	224	5	13	1,112	135	5	1,603
2月	6	—	4	93	13	3	163	2	6	874	127	4	1,295
3月	9	—	—	103	3	7	193	4	11	960	135	5	1,430
4月	6	—	—	117	12	8	194	6	12	883	142	5	1,385
5月	10	—	—	149	7	15	187	2	19	946	129	1	1,465
6月	8	—	1	123	8	17	180	5	6	866	135	2	1,351
7月	4	—	1	131	14	15	188	7	17	943	141	6	1,467
8月	6	—	—	117	16	17	228	5	13	1,019	123	6	1,550
9月	5	—	2	122	15	10	210	5	13	847	127	8	1,364
10月	7	—	1	136	13	17	199	11	12	899	124	6	1,425
11月	2	—	—	132	15	9	189	3	10	858	147	4	1,369
12月	2	—	—	137	8	4	201	6	12	959	130	8	1,467
総数	70	—	9	1,453	134	123	2,356	61	144	11,166	1,595	60	17,171

■ 月別救急出動状況

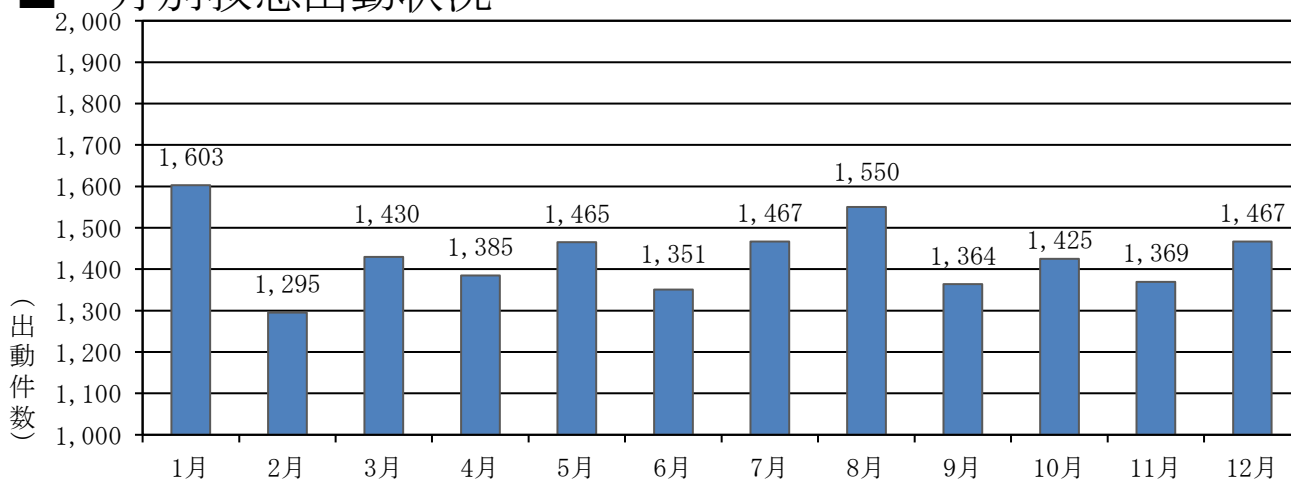

## (6) 時間帯別救急出動状況

(単位：件)

区分 (時間帯)	事故種別												総 数
	火 災	自然 災害	水 難 事 故	交 通 事 故	労 働 災 害	運 動 競 技	一 般 負 傷	加 害	自 損 行 為	急 病	転 院 搬 送	そ の 他	
0～2	5	—	—	31	2	—	68	5	6	534	8	2	661
2～4	3	—	—	28	—	—	56	11	9	479	12	4	602
4～6	—	—	—	32	4	—	61	3	7	504	9	4	624
6～8	5	—	1	136	6	1	182	5	10	838	19	9	1,212
8～10	7	—	—	204	21	10	301	2	18	1,250	167	7	1,987
10～12	4	—	1	169	25	26	330	—	18	1,286	408	5	2,272
12～14	7	—	2	170	18	22	268	2	13	1,193	327	2	2,024
14～16	11	—	1	168	29	32	252	2	15	1,107	239	4	1,860
16～18	9	—	1	218	15	18	267	4	11	1,099	232	7	1,881
18～20	11	—	2	153	9	7	264	8	19	1,184	103	3	1,763
20～22	5	—	—	92	3	7	186	5	13	983	50	8	1,352
22～24	3	—	1	52	2	—	121	14	5	709	21	5	933
総数	70	—	9	1,453	134	123	2,356	61	144	11,166	1,595	60	17,171

■ 時間帯別救急出動状況

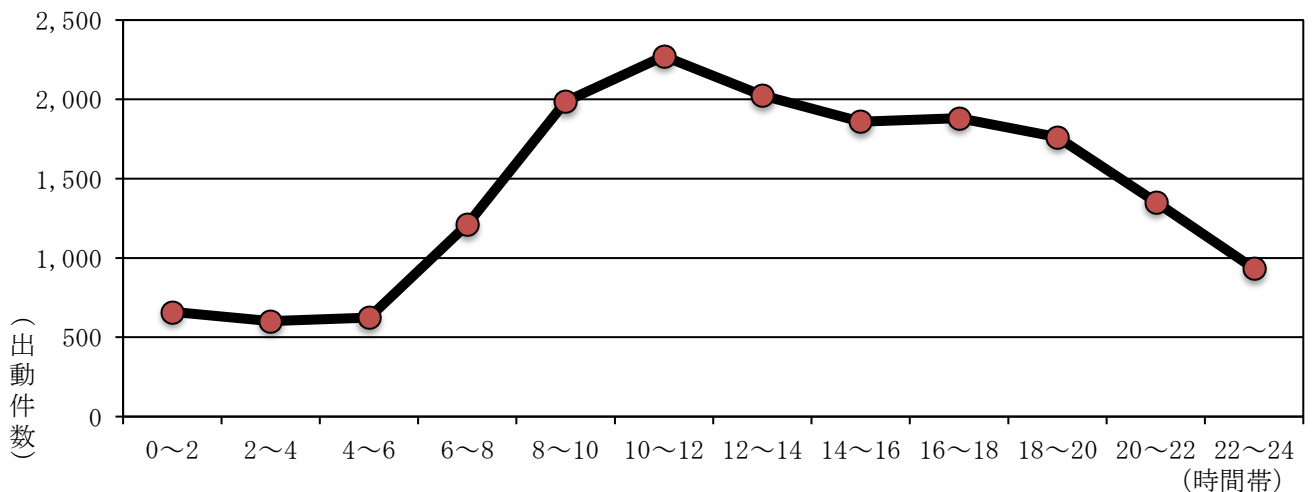

(7) 曜日別救急出動状況

(単位：件)

区 分	事故種別												総 数
	火 災	自然 災害	水 難 事 故	交 通 事 故	労 働 災 害	運 動 競 技	一 般 負 傷	加 害	自 損 行 為	急 病	転 院 搬 送	そ の 他	
月曜日	9	—	2	212	19	11	330	6	32	1,664	246	10	2,541
火曜日	10	—	2	243	22	9	348	7	17	1,592	272	10	2,532
水曜日	13	—	3	190	27	5	311	9	20	1,496	244	9	2,327
木曜日	9	—	—	203	21	6	320	8	17	1,536	260	12	2,392
金曜日	8	—	—	222	27	8	344	12	23	1,543	263	5	2,455
土曜日	11	—	2	195	14	43	371	12	17	1,669	198	6	2,538
日曜日	10	—	—	188	4	41	332	7	18	1,666	112	8	2,386
総数	70	—	9	1,453	134	123	2,356	61	144	11,166	1,595	60	17,171

■ 曜日別救急出動状況

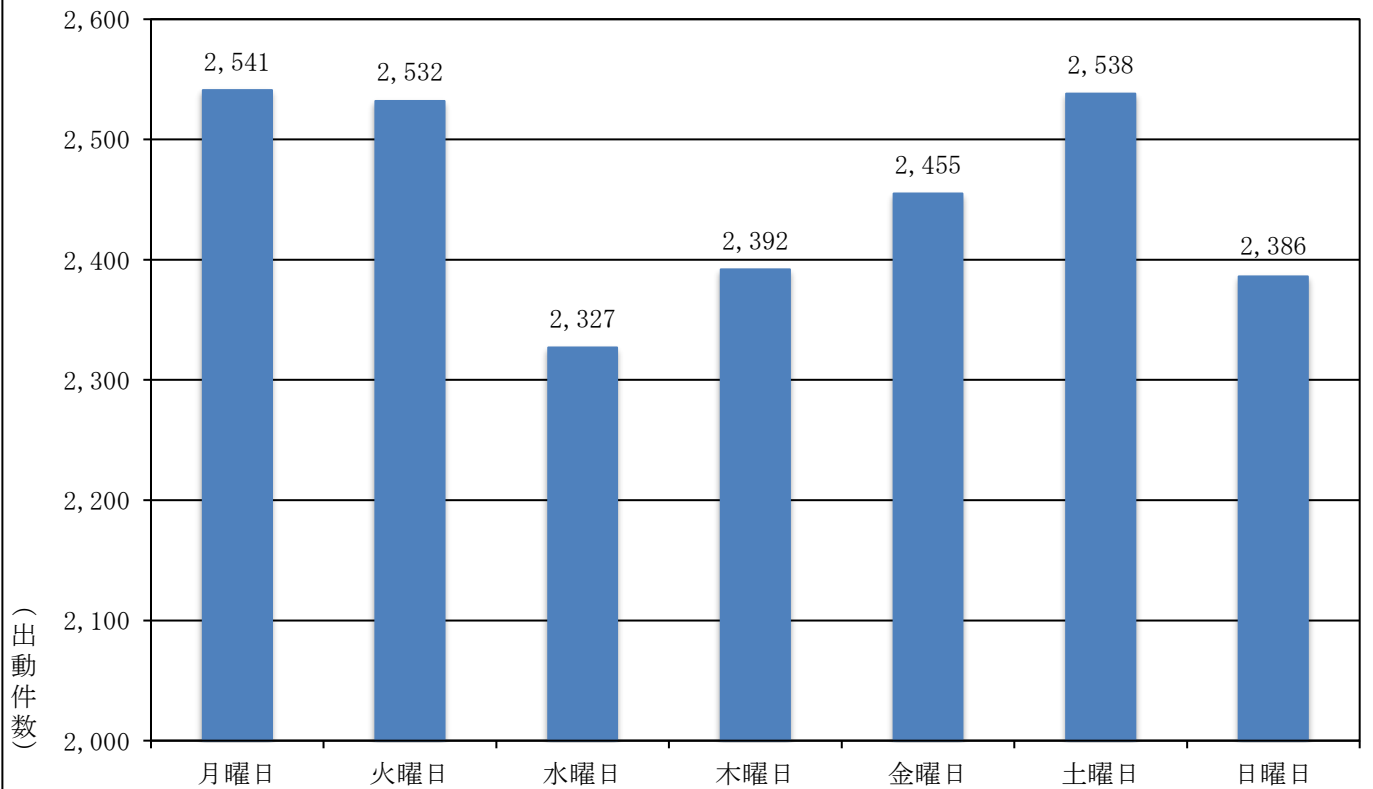



## (8) 搬送人員の状況

## ■ 傷病程度別搬送人員の状況

(単位：人)

区 分		事故種別										総 数	
		火 災	自 然 災 害	水 難 事 故	交 通 事 故	労 働 災 害	運 動 競 技	一 般 負 傷	加 害	自 損 行 為	急 病		そ の 他
新生児	死 亡	—	—	—	—	—	—	—	—	—	—	—	—
	重 症	—	—	—	—	—	—	—	—	—	1	1	2
	中等症	—	—	—	—	—	—	—	—	—	2	8	10
	軽 症	—	—	—	—	—	—	—	—	—	2	—	2
	その他	—	—	—	—	—	—	—	—	—	—	—	—
	計	—	—	—	—	—	—	—	—	—	5	9	14
乳幼児	死 亡	—	—	—	—	—	—	1	—	—	—	—	1
	重 症	—	—	1	1	—	—	1	—	—	7	2	12
	中等症	—	—	—	6	—	—	17	—	—	127	25	175
	軽 症	—	—	—	44	—	—	128	—	—	225	9	406
	その他	—	—	—	—	—	—	—	—	—	—	—	—
	計	—	—	1	51	—	—	147	—	—	359	36	594
少年	死 亡	—	—	—	—	—	—	—	—	—	—	—	—
	重 症	—	—	—	2	—	—	—	—	—	3	1	6
	中等症	—	—	—	25	—	13	17	1	4	70	18	148
	軽 症	—	—	—	145	—	45	80	3	—	209	12	494
	その他	—	—	—	—	—	—	—	—	—	—	—	—
	計	—	—	—	172	—	58	97	4	4	282	31	648
成人	死 亡	—	—	—	—	1	—	—	—	10	14	—	25
	重 症	1	—	—	27	16	1	13	1	8	112	46	225
	中等症	3	—	1	168	56	26	130	7	30	1,020	317	1,758
	軽 症	3	—	—	782	31	34	337	27	25	1,851	74	3,164
	その他	—	—	—	—	—	—	—	—	—	—	—	—
	計	7	—	1	977	104	61	480	35	73	2,997	437	5,172
高齢者	死 亡	—	—	—	2	—	—	21	—	4	105	1	133
	重 症	—	—	—	13	5	—	105	2	7	570	139	841
	中等症	2	—	—	108	8	2	713	5	7	3,794	835	5,474
	軽 症	7	—	1	275	8	1	701	4	7	2,500	110	3,614
	その他	—	—	—	1	—	—	—	—	—	—	—	1
	計	9	—	1	399	21	3	1,540	11	25	6,969	1,085	10,063
総 数	死 亡	—	—	—	2	1	—	22	—	14	119	1	159
	重 症	1	—	1	43	21	1	119	3	15	693	189	1,086
	中等症	5	—	1	307	64	41	877	13	41	5,013	1,203	7,565
	軽 症	10	—	1	1,246	39	80	1,246	34	32	4,787	205	7,680
	その他	—	—	—	1	—	—	—	—	—	—	—	1
	計	16	—	3	1,599	125	122	2,264	50	102	10,612	1,598	16,491

■ 現場到着までの所要時間の状況

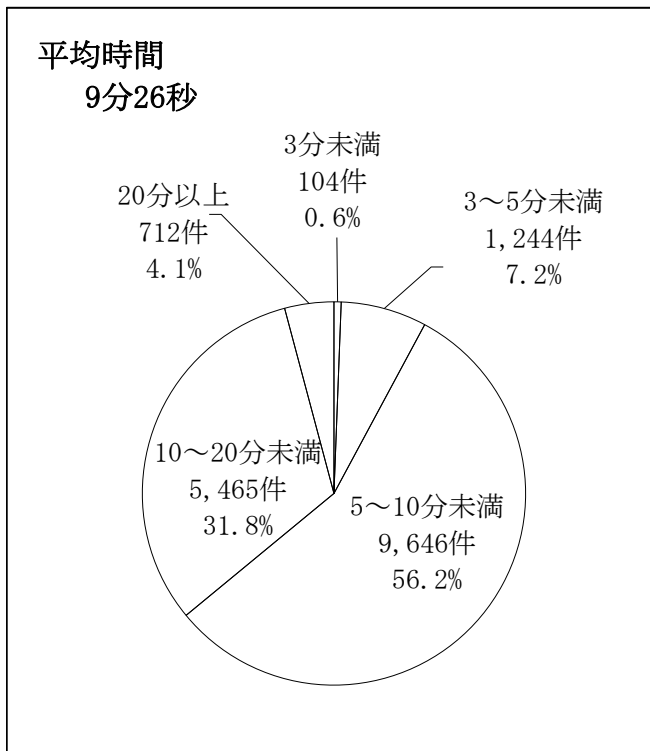

■ 収容医療機関までの所要時間の状況

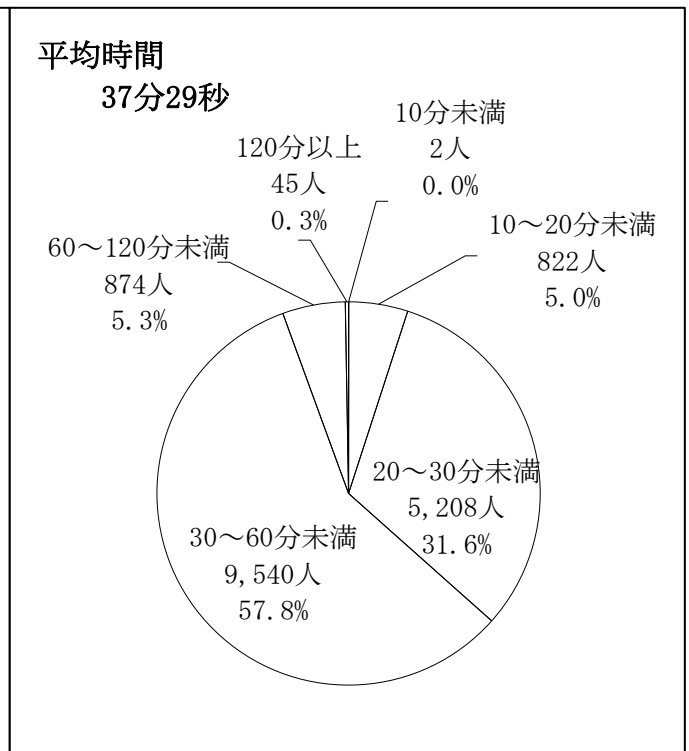

■ 年齢区分別搬送状況

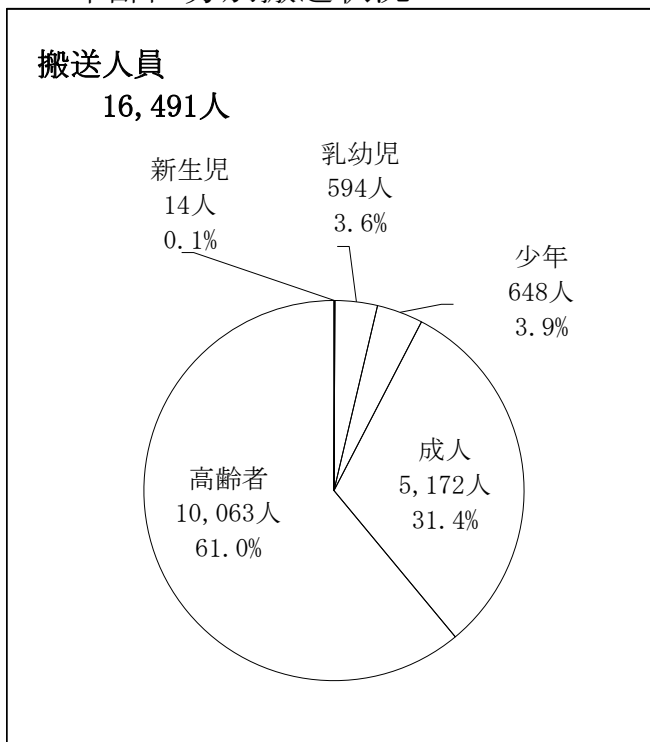

■ 傷病程度別搬送状況

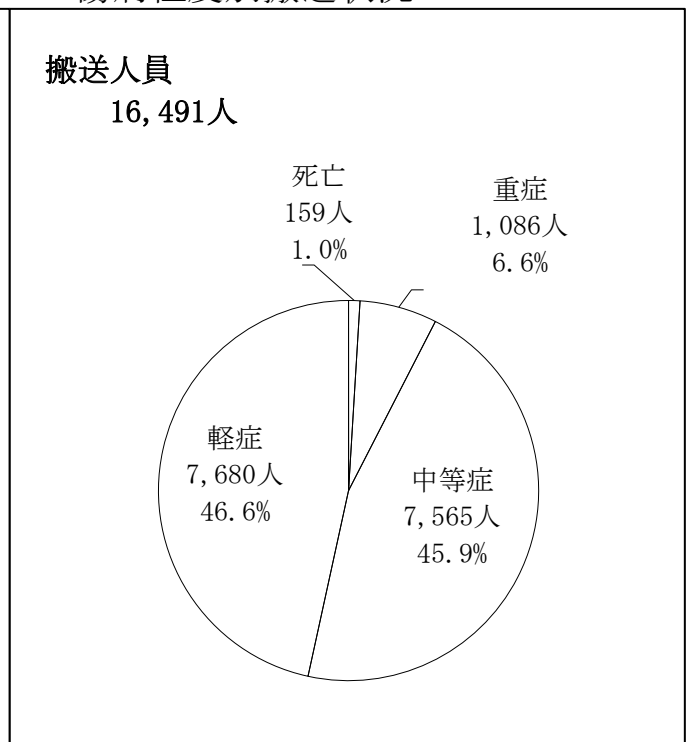

■ 応急処置実施状況

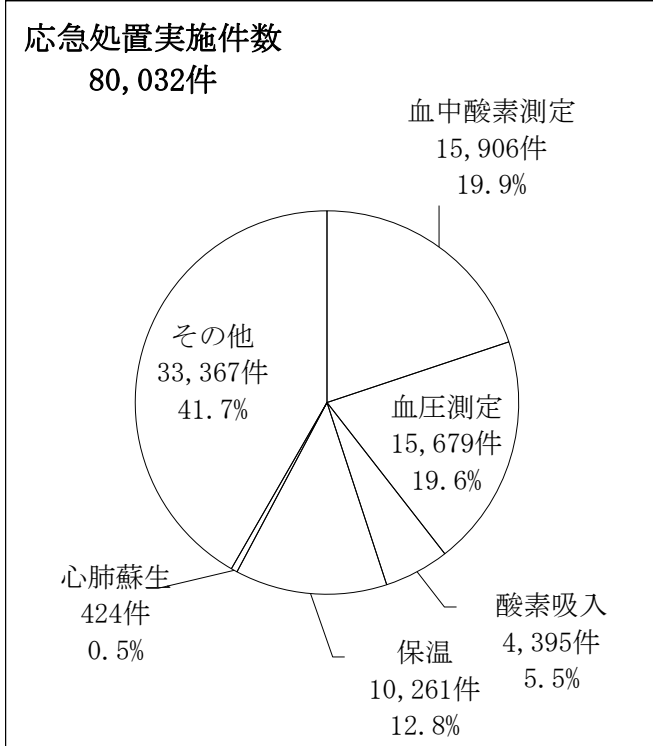

■ 医療機関別搬送状況

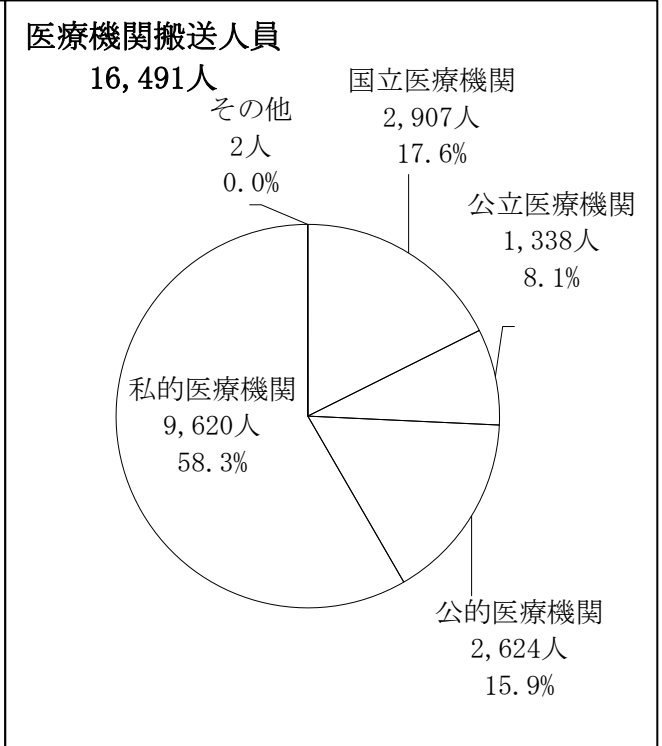

■ 救急出動件数の推移

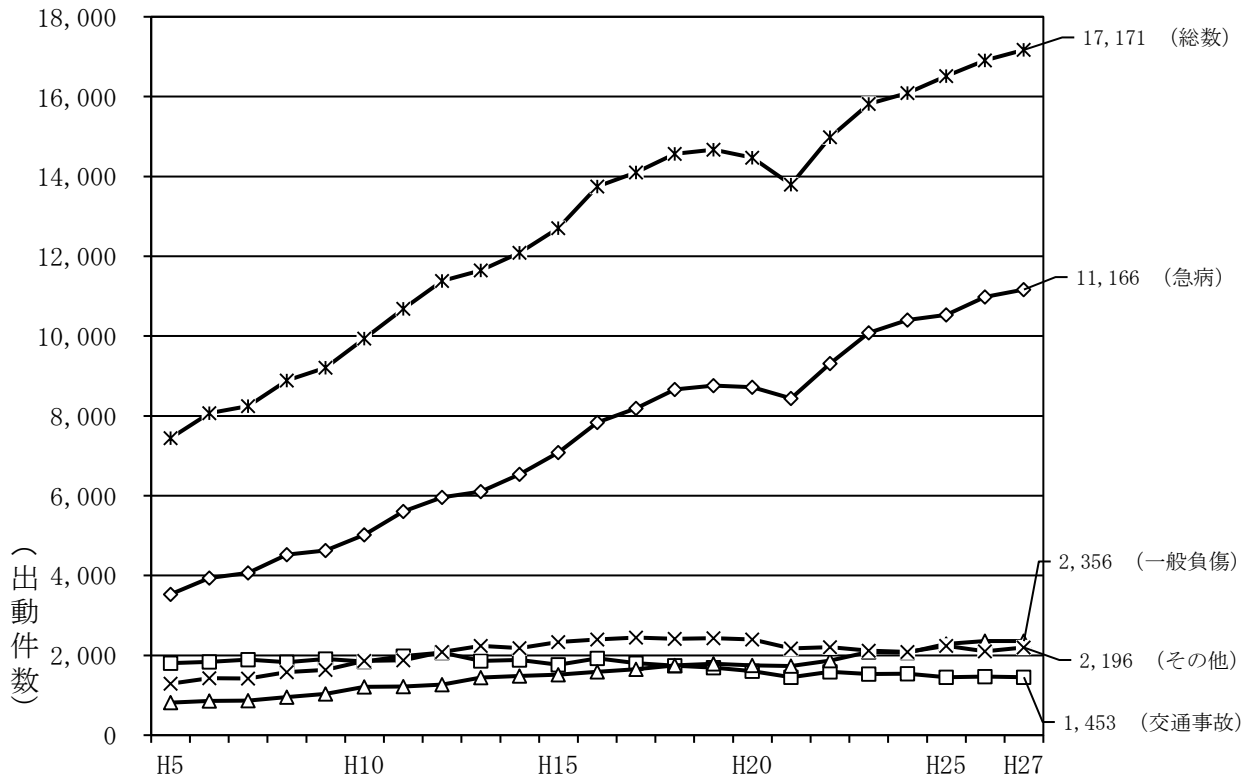

### (9) ドクターカー出動状況

(単位：件)

区分	事故種別												総数
	火災	自然災害	水難事故	交通事故	労働災害	運動競技	一般負傷	加害	自損行為	急病	転院搬送	その他	
出動件数	—	—	—	24	5	—	7	1	2	16	—	30	85
搬送人員	—	—	—	18	5	—	7	1	2	14	—	—	47

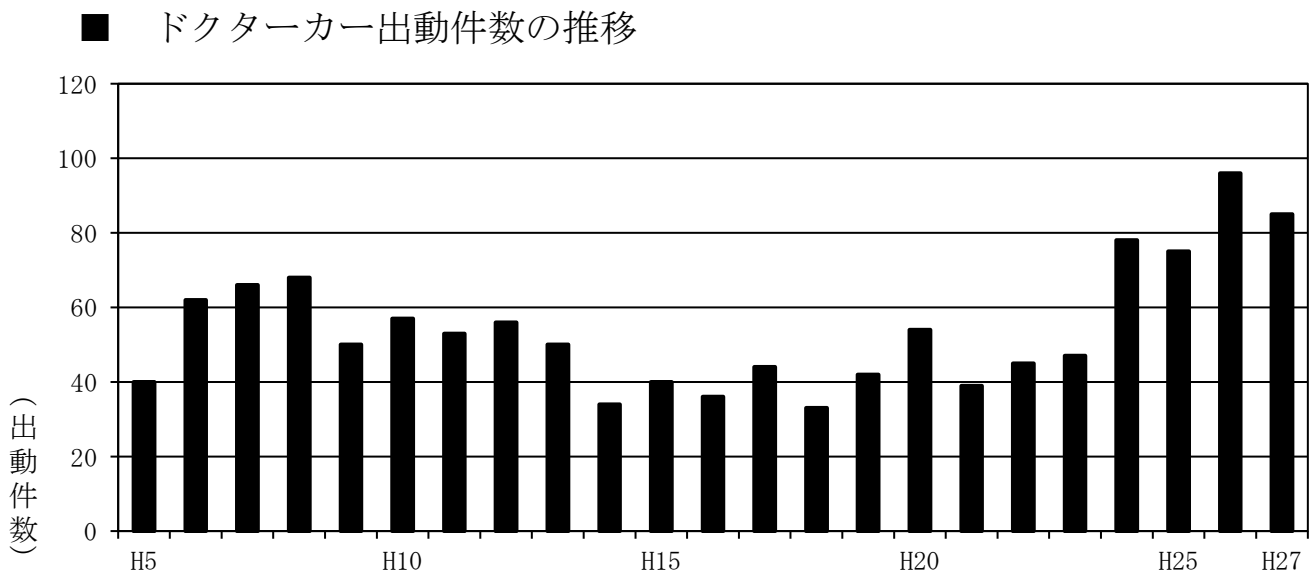
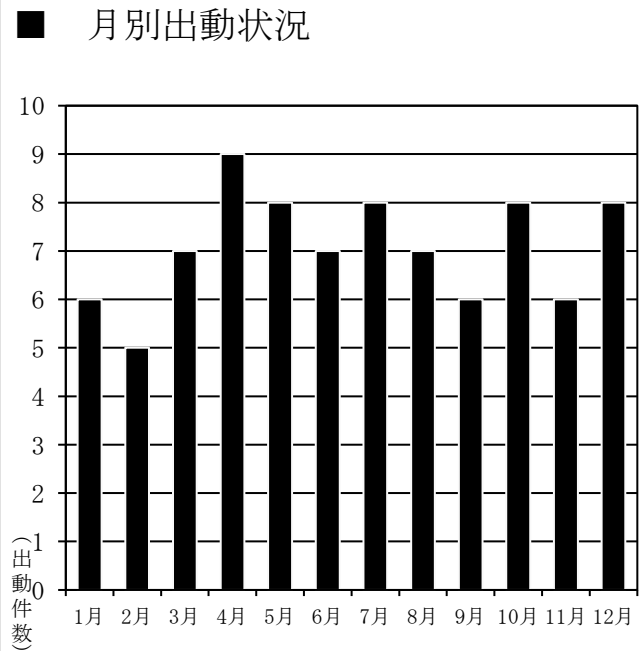
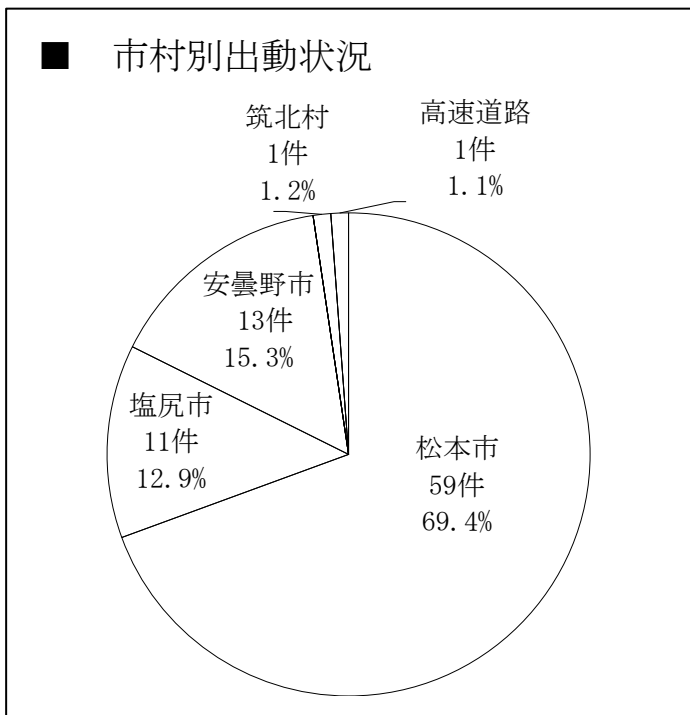

# (10) ヘリコプターによる救急搬送状況

(松本広域消防局管内)

■ ヘリコプターの事故種別出動状況 (単位：件)

区分		事故種別											総数	
		火災	自然災害	水難事故	交通事故	労働災害	運動競技	一般負傷	加害	自損行為	急病	転院搬送		その他
消防防災ヘリ	出動件数	—	—	—	1	—	—	1	—	—	2	—	—	4
	搬送人員	—	—	—	1	—	—	—	—	—	—	—	—	1
信州ドクターヘリ	出動件数	—	—	1	25	16	1	29	—	4	54	13	—	143
	搬送人員	—	—	1	25	15	1	26	—	2	51	13	—	134
総数	出動件数	—	—	1	26	16	1	30	—	4	56	13	—	147
	搬送人員	—	—	1	26	15	1	26	—	2	51	13	—	135

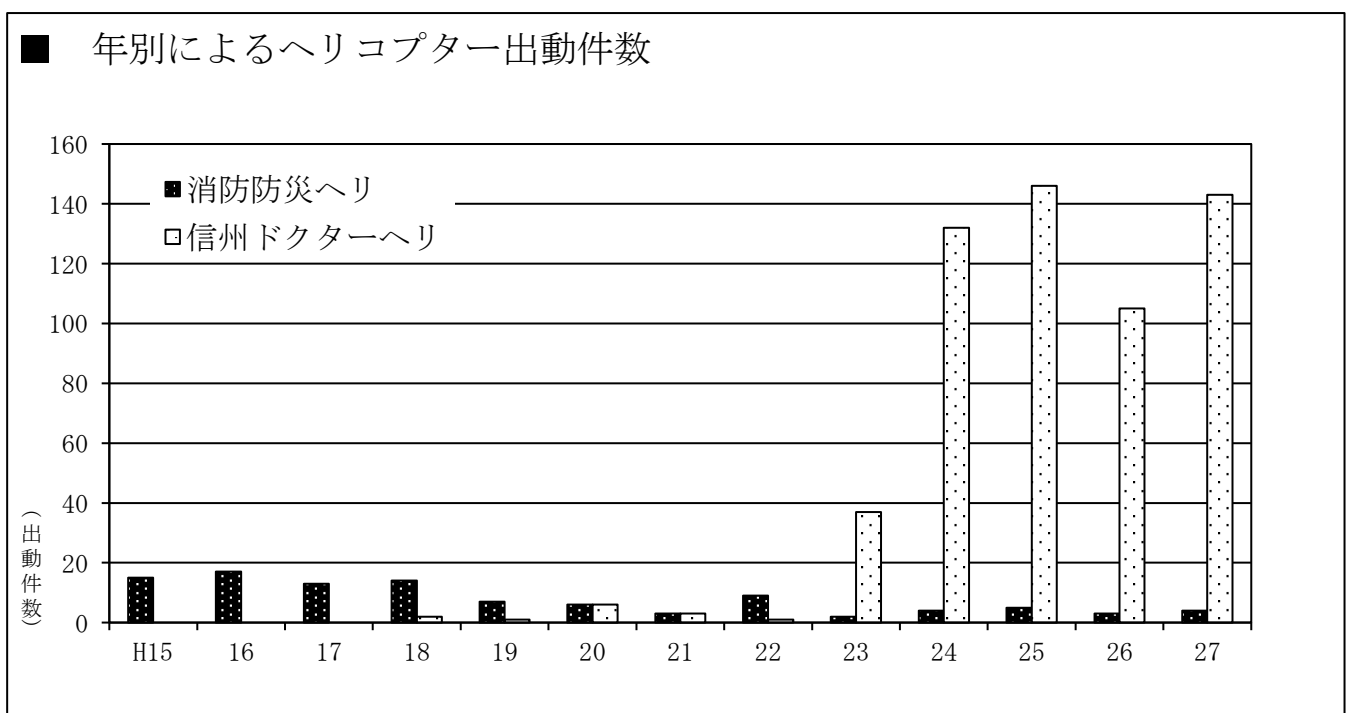
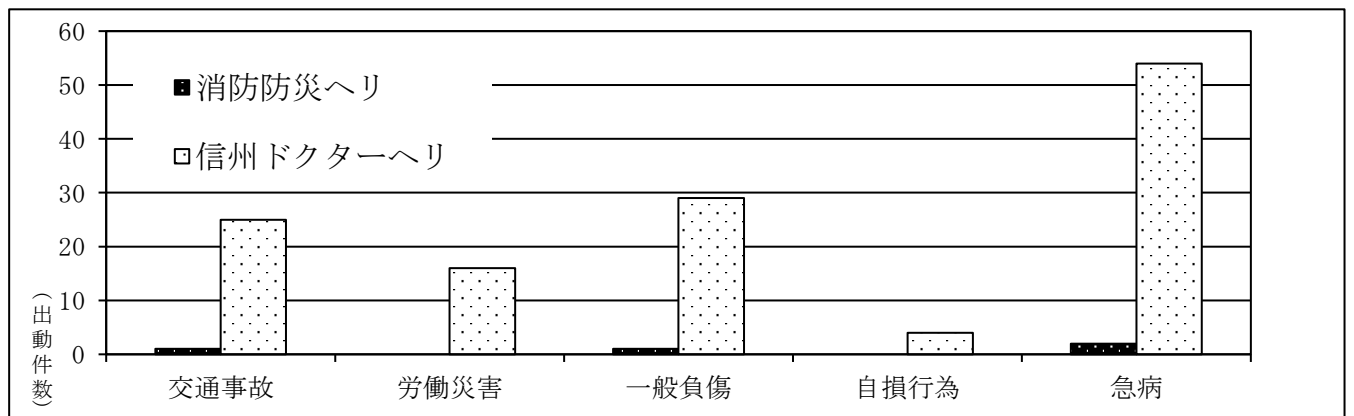

# (11) 応急手当普及啓発活動の状況

(平成27年度)

(単位：人)

講習会	受講者数
応急手当普及員講習	27
上級救命講習	271
普通救命講習	9,462
救命入門コース	277
総数	10,037

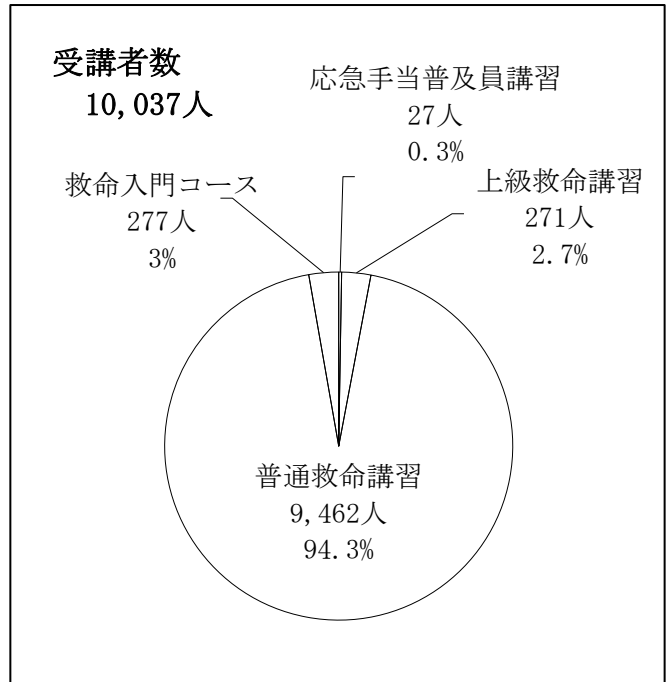

※救命入門コースは平成24年度から開始

## ■ 応急手当普及啓発活動の推移

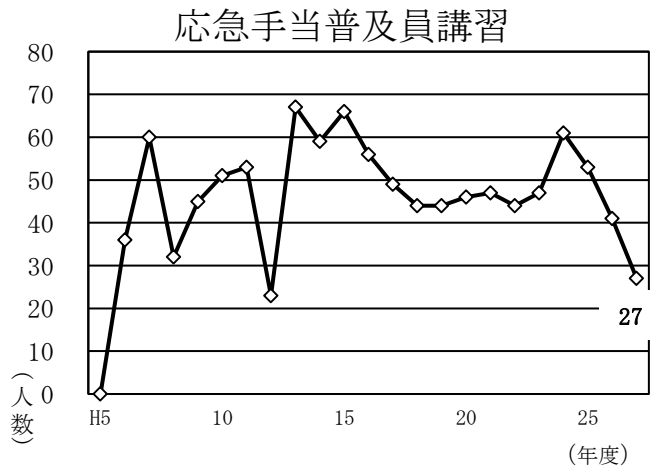
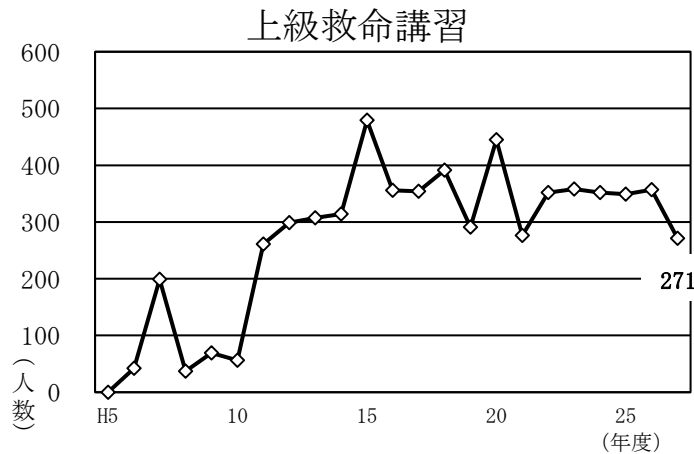
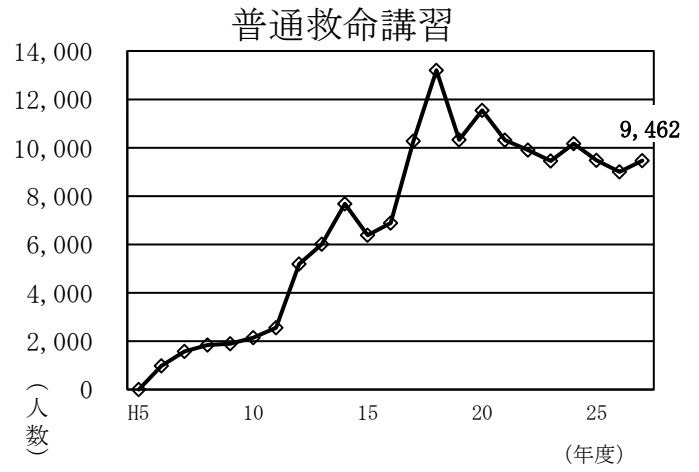
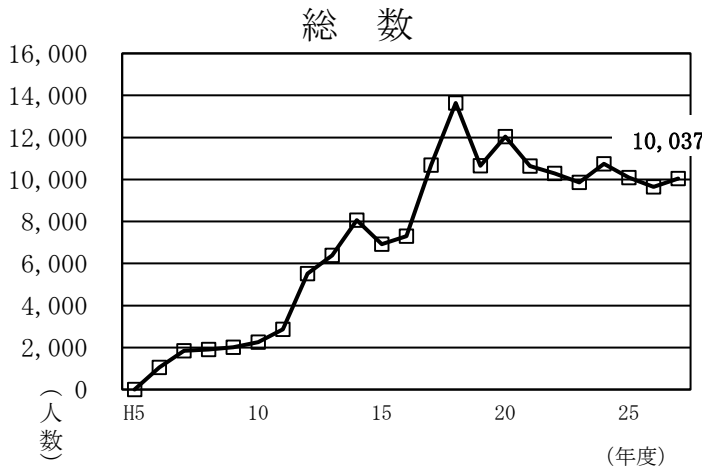

## 2 救助統計

### (1) 概要

平成27年の救助出動状況は、出動件数が221件（活動件数90件）で、救助人員が93人となっています。事故種別ごとに出動件数を見ると、交通事故が98件（44.3%）と最も多く、次いでその他が53件（24.0%）となっています。

救助人員は、交通事故が38人と最も多く全体の40.9%を占めています。

### (2) 救助出動状況

（単位：件）

区分	火災		交通事故	水難事故	風水事故	機械事故	建物事故	ガス酸欠	爆発事故	その他	総数
	建物	建物以外									
出動件数	49	3	98	6	—	8	4	—	—	53	221
活動件数	6	—	33	5	—	5	3	—	—	38	90
救助人員	1	—	38	5	—	7	4	—	—	38	93

#### ■ 市村別出動状況

（単位：件）

松本市	19	2	43	2	—	3	1	—	—	35	105
塩尻市	9	—	17	1	—	4	1	—	—	6	38
安曇野市	17	1	23	3	—	1	2	—	—	8	55
麻績村	1	—	2	—	—	—	—	—	—	2	5
生坂村	—	—	—	—	—	—	—	—	—	1	1
山形村	2	—	1	—	—	—	—	—	—	—	3
朝日村	1	—	1	—	—	—	—	—	—	—	2
筑北村	—	—	2	—	—	—	—	—	—	1	3
長野自動車道	—	—	9	—	—	—	—	—	—	—	9
管轄以外	—	—	—	—	—	—	—	—	—	—	—
総数	49	3	98	6	—	8	4	—	—	53	221

#### ■ 救助工作車配置消防署別出動状況

（単位：件）

渚消防署	15	1	43	3	—	3	3	—	—	33	101
塩尻消防署	16	1	21	1	—	3	—	—	—	9	51
豊科消防署	19	1	31	7	—	1	2	—	—	16	77
総数	50	3	95	11	—	7	5	—	—	58	229

### (3) 救助活動状況

#### ■ 発生場所別救助活動状況

(単位：件)

区分	火災		交通事故	水難事故	風水事故	機械事故	建物事故	ガス酸欠	爆発事故	その他	総数	
	建物	建物外										
屋内	住居	4	—	—	—	—	3	—	—	11	18	
	その他	2	—	—	—	—	4	—	—	3	9	
屋外	道路	高速道路	—	1	—	—	—	—	—	—	1	
		その他	—	29	—	—	—	—	—	—	1	30
	水面	内水面	—	1	5	—	—	—	—	—	—	6
		外水面	—	—	—	—	—	—	—	—	—	—
	山岳	—	—	—	—	—	—	—	—	—	10	10
	その他	—	—	2	—	—	1	—	—	—	12	15
地下	—	—	—	—	—	—	—	—	—	1	—	
その他	—	—	—	—	—	—	—	—	—	—	1	
総数	6	—	33	5	—	5	3	—	—	38	90	

#### ■ 発生場所別救助人員状況

(単位：人)

区分	火災		交通事故	水難事故	風水事故	機械事故	建物事故	ガス酸欠	爆発事故	その他	総数	
	建物	建物外										
屋内	住居	1	—	—	—	—	4	—	—	10	15	
	その他	—	—	—	—	—	6	—	—	3	9	
屋外	道路	高速道路	—	1	—	—	—	—	—	—	1	
		その他	—	34	—	—	—	—	—	—	1	35
	水面	水面内	—	1	5	—	—	—	—	—	—	6
		水面外	—	—	—	—	—	—	—	—	—	—
	山岳	—	—	—	—	—	—	—	—	—	10	10
	その他	—	—	2	—	—	1	—	—	—	13	16
地下	—	—	—	—	—	—	—	—	—	1	1	
その他	—	—	—	—	—	—	—	—	—	—	—	
総数	1	—	38	5	—	7	4	—	—	38	93	



### 3 その他災害統計

(単位：件)

区 分	救急支援	偵察	危険排除	へり支援	水防活動	水防警戒	捜索	特殊災害	その他	総数
丸の内消防署	58	31	6	—	—	—	—	—	3	98
庄内出張所	17	13	11	—	1	—	—	—	—	42
芳川消防署	55	8	10	—	—	—	—	—	2	75
神林出張所	40	7	12	—	1	—	—	—	2	62
渚消防署	84	24	21	—	—	2	—	—	—	131
本郷消防署	23	10	3	2	—	—	—	—	1	39
山辺出張所	28	8	2	—	1	—	—	—	1	40
塩尻消防署	84	10	18	14	—	—	—	—	14	140
広丘消防署	54	9	6	—	1	—	—	—	—	70
豊科消防署	69	16	21	31	—	—	—	—	2	139
梓川消防署	55	12	3	4	1	1	—	—	2	78
安曇出張所	22	—	4	—	—	—	—	—	1	27
穂高消防署	69	15	16	12	—	—	—	—	—	112
麻績消防署	40	2	8	—	—	—	—	—	—	50
明科消防署	36	7	8	5	—	—	—	—	1	57
山形消防署	53	9	10	11	1	—	1	—	—	85
総 数	787	181	159	79	6	3	1	—	29	1,245

■ 消防署・出張所別その他災害発生件数

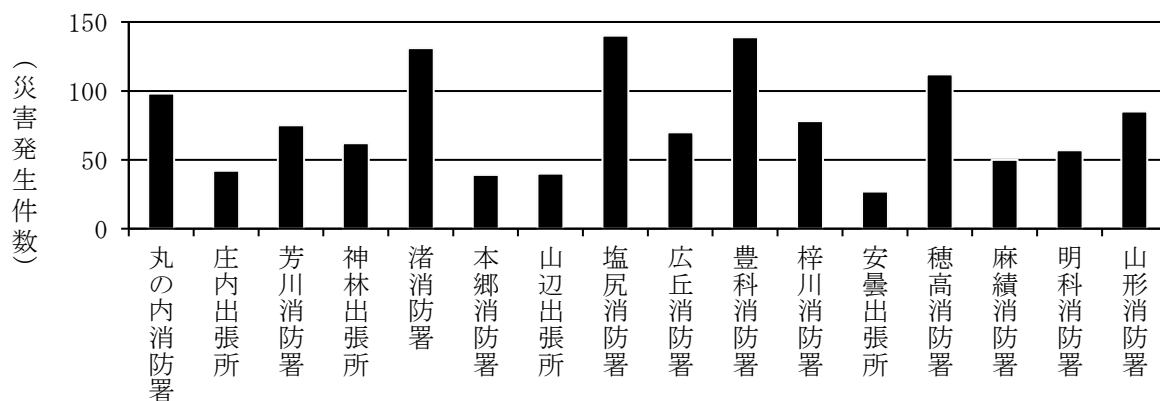

## 4 警防

### (1) 消防車両等の現況

(単位：台)

区 分	消 防 局	丸 の 内 消 防 署	庄 内 出 張 所	芳 川 消 防 署	神 林 出 張 所	渚 消 防 署	本 郷 消 防 署	山 辺 出 張 所	塩 尻 消 防 署	広 丘 消 防 署	豊 科 消 防 署	梓 川 消 防 署	安 曇 出 張 所	穂 高 消 防 署	麻 績 消 防 署	明 科 消 防 署	山 形 消 防 署	総 数	
																			ポンプ搭載車数
消 防 ポンプ 自 動 車	—	1	—	1	—	1	2	1	1	1	1	1	1	1	1	1	1	1	15
非 常 用 消 防 ポ ン プ 自 動 車	—	—	—	—	—	—	(1)	—	—	—	—	—	—	—	—	—	—	—	(1)
水 槽 付 消 防 ポ ン プ 自 動 車	—	1	1	1	—	1	1	1	2	—	1	1	—	1	1	1	1	1	14
非 常 用 水 槽 付 消 防 ポ ン プ 自 動 車	—	—	—	—	—	—	—	(1)	(1)	—	—	—	—	—	—	—	—	—	(2)
化 学 消 防 ポ ン プ 自 動 車	—	—	—	—	1	—	—	—	—	1	—	—	—	—	—	—	—	—	2
そ の 他 の 車 両	10	7	4	7	5	10	6	3	7	4	6	4	4	4	5	4	4	4	94
高規格救急自動車	—	1	1	1	—	2	1	—	2	1	2	1	1	1	2	1	1	1	18
非 常 用 救 急 自 動 車	—	—	—	—	—	(1)	—	—	(1)	—	(1)	—	—	—	(1)	—	—	—	(4)
救 助 工 作 車	—	—	—	—	—	1	—	—	1	—	1	—	—	—	—	—	—	—	3
はしご付消防自動車	—	1	—	—	—	1	—	—	—	—	—	—	—	—	—	—	—	—	2
屈折はしご付 消 防 自 動 車	—	—	—	—	—	—	—	—	1	—	—	—	—	—	—	—	—	—	1
指 揮 広 報 車	1	1	1	1	1	1	1	1	1	1	1	1	1	1	1	1	1	1	17
指 揮 車	2	—	—	—	—	—	—	—	—	—	—	—	—	—	—	—	—	—	2
機 動 連 絡 車	1	—	—	—	—	—	—	—	—	—	—	—	—	—	—	—	—	—	1
人 員 搬 送 車	1	—	—	—	—	—	—	—	—	—	—	—	—	—	—	—	—	—	1
後 方 支 援 車	—	—	—	—	1	—	—	—	—	—	—	—	—	—	—	—	—	—	1
資 機 材 搬 送 車	—	—	—	1	—	—	—	—	—	—	—	—	—	—	—	—	—	—	1
連 絡 車	3	—	—	—	—	—	—	—	—	—	—	—	—	—	—	—	—	—	3
軽 連 絡 車	2	—	—	—	—	—	—	—	—	—	—	—	—	—	—	—	—	—	2
二 輪 車	—	4	2	4	3	4	4	2	1	2	1	2	1	2	1	1	1	2	36
オ フ ロ ー ド バ イ	—	—	—	—	—	1	—	—	1	—	1	—	1	—	1	1	—	—	6
総 数	10	9	5	9	6	12	9	5	10	6	8	6	5	6	7	6	6	6	125

## (2) 消防車両等の配置状況

平成28年4月1日現在

区 分	種 別	車両番号	車 名	ぎ装会社名	性能等	登録年月日
消 防 局	指 揮 隊 車	800す1443	トヨタ	(株)ヨコハマモーターセールス	無償使用	H24. 5. 8
	指 揮 車	800さ2015	日産	(株) トーシン	—	H12. 9. 28
	指 揮 広 報 車	800す1473	トヨタ	トヨタカローラ南信	パsson	H24. 6. 7
	機 動 連 絡 車	800す2297	トヨタ	トーハツ(株)	無償使用	H26. 2. 27
	連 絡 車	100す2416	トヨタ	—	バン	H22. 7. 29
	連 絡 車	300ね1990	スバル	—	ステーション	H18. 4. 21
	連 絡 車	300ふ2363	マツダ	—	8人乗り	H21. 4. 28
	人 員 搬 送 車	200さ1547	三菱	—	マイクロバス	H25. 9. 27
	軽 連 絡 車	41 き9513	ダイハツ	—	カーゴ	H12. 3. 30
	軽 連 絡 車	480あ3538	ダイハツ	—	カーゴ	H17. 4. 7
丸の内消防署	指 揮 広 報 車	800さ8919	日産	日産プリンス松本	セレナ	H19. 5. 18
	消 防 ポ ン プ 自 動 車	800さ7069	日野	日本機械工業	A-2	H17. 3. 18
	水 槽 付 消 防 ポ ン プ 自 動 車	800さ3210	日野	GM いちはら工業(株)	A-2	H13. 8. 10
	はしご付消防自動車	800は 244	マギルス	(株)モリタテクノス国際商品部	30m級	H15. 3. 14
	高規格救急自動車	800す2302	トヨタ	トヨタテクノクラフト	—	H26. 3. 4
庄内出張所	指 揮 広 報 車	800さ6397	トヨタ	トヨタカローラ南信	ノア	H16. 5. 31
	水 槽 付 消 防 ポ ン プ 自 動 車	800さ4544	いすゞ	日本機械工業	A-2	H14. 9. 3
	高規格救急自動車	800す2253	トヨタ	トヨタテクノクラフト	—	H26. 1. 24
芳川消防署	指 揮 広 報 車	800す2074	三菱	関東三菱自動車販売(株)	デリカ	H25. 8. 29
	消 防 ポ ン プ 自 動 車	800さ3212	日野	(株) モリタ	A-2	H13. 8. 9
	水 槽 付 消 防 ポ ン プ 自 動 車	800は 598	日野	日本機械工業	A-2	H20. 2. 5
	資 機 材 搬 送 車	800す1081	いすゞ	長野いすゞ自動車(株)	2t	H23. 8. 29
	高規格救急自動車	800す1029	トヨタ	トヨタテクノクラフト	—	H23. 7. 22
神林出張所	指 揮 広 報 車	800さ4312	トヨタ	トヨタカローラ南信	ノア	H14. 6. 19
	支 援 車 ( I 型 )	800は 861	いすゞ	トノックス	無償使用	H25. 1. 17
	化学消防ポンプ自動車	800は 147	日野	GM いちはら工業(株)	A-2	H13. 8. 10
渚消防署	指 揮 広 報 車	800す 533	トヨタ	トヨタ	ハイース	H22. 5. 28
	消 防 ポ ン プ 自 動 車	800さ1732	トヨタ	日本ドライケミカル	A-2	H12. 7. 24
	水 槽 付 消 防 ポ ン プ 自 動 車	800は 647	日野	長野ポンプ(株)	A-2	H21. 1. 16
	はしご付消防自動車	800は 466	マギルス	(株)モリタテクノス国際商品部	30m級	H18. 3. 13
	救 助 工 作 車	800は 862	日野	帝国繊維	Ⅲ型	H25. 1. 22
	高規格救急自動車	800す 197	トヨタ	トヨタテクノクラフト	—	H21. 11. 5
	高規格救急自動車	800さ2531	日産	オーテックジャパン	非常用	H13. 2. 23
本郷消防署	指 揮 広 報 車	800さ6398	トヨタ	トヨタカローラ南信	ノア	H16. 5. 31
	消 防 ポ ン プ 自 動 車	800す2259	日野	(株) モリタ	A-2	H26. 1. 29
	水 槽 付 消 防 ポ ン プ 自 動 車	800は 535	日野	日本ドライケミカル	A-2	H19. 2. 15
	消 防 ポ ン プ 自 動 車	88 す2215	トヨタ	(株) モリタ	A-2 非常用	H8. 2. 12
	高規格救急自動車 (ドクターカー兼用)	800さ9793	トヨタ	トヨタテクノクラフト	—	H20. 12. 25
山辺出張所	指 揮 広 報 車	800さ5596	日産	日産プリンス松本	—	H15. 8. 21
	消 防 ポ ン プ 自 動 車	800す3062	日野	(株) モリタ	A-2	H27. 11. 26
	水 槽 付 消 防 ポ ン プ 自 動 車	800さ1073	日野	野口ポンプ	A-2 非常用	H12. 3. 7

区 分	種 別	車両番号	車 名	ぎ装会社名	性能等	登録年月日
塩尻消防署	指揮広報車	800さ5597	日 産	日産プリンス松本	セレナ	H15. 8. 21
	消防ポンプ自動車	800さ7068	日 野	日本機械工業	A-2	H17. 3. 18
	水槽付消防ポンプ自動車	800は 599	日 野	日本機械工業	A-2	H20. 2. 5
	水槽付消防ポンプ自動車	88 す3319	日 野	日本機械工業	A-2 非常用	H9. 1. 21
	高規格救急自動車	800す1656	トヨタ	トヨタテクノクラフト	—	H24. 10. 25
	高規格救急自動車	800さ2543	日 産	オーテックジャパン	非常用	H13. 2. 26
	屈折はしご付消防自動車	800は 916	日 野	(株) モリタ	20m級	H26. 3. 7
	救助工作車	800は 645	日 野	帝国繊維	II型	H20. 12. 25
広丘消防署	指揮広報車	800さ9528	トヨタ	トヨタカローラ南信	ノア	H20. 6. 24
	消防ポンプ自動車	800さ1733	トヨタ	日本機械工業	A-2	H12. 7. 24
	化学消防ポンプ自動車	800は 241	日 野	GM いちはら工業(株)	A-2	H15. 2. 5
	高規格救急自動車	800す 715	トヨタ	トヨタテクノクラフト	—	H22. 10. 27
豊科消防署	指揮広報車	800す2959	トヨタ	日本ドライケミカル	ハイース	H27. 10. 21
	消防ポンプ自動車	800さ1731	トヨタ	日本ドライケミカル	A-2	H12. 7. 24
	水槽付消防ポンプ自動車	800は 648	日 野	長野ポンプ(株)	A-2	H21. 1. 16
	高規格救急自動車	800さ9280	トヨタ	トヨタテクノクラフト	—	H20. 1. 30
	高規格救急自動車	800さ2991	日 産	オーテックジャパン	非常用	H13. 6. 15
	救助工作車	800は 360	日 野	帝国繊維	II型	H16. 11. 15
梓川消防署	指揮広報車	800さ8918	日 産	日産プリンス	セレナ	H19. 5. 18
	消防ポンプ自動車	800す1810	日 野	日本機械工業	A-2	H25. 1. 15
	水槽付消防ポンプ自動車	800は 534	日 野	日本ドライケミカル	A-2	H19. 2. 15
	高規格救急自動車	800す 196	トヨタ	トヨタテクノクラフト	—	H21. 11. 5
安曇出張所	指揮広報車	800す2922	三 菱	松本三菱自動車	デリカ	H27. 9. 24
	消防ポンプ自動車	800さ6145	日 野	(株) モリタ	A-2	H16. 2. 24
	高規格救急自動車	800す 198	トヨタ	トヨタテクノクラフト	—	H21. 11. 5
穂高消防署	指揮広報車	800さ8297	トヨタ	長野トヨタ	サーフ	H18. 7. 24
	消防ポンプ自動車	800さ3213	日 野	(株) モリタ	A-2	H13. 8. 10
	水槽付消防ポンプ自動車	800さ5024	いすゞ	日本機械工業	A-2	H15. 2. 7
	高規格救急自動車	800さ9794	トヨタ	トヨタテクノクラフト	—	H20. 12. 25
麻績消防署	指揮広報車	800さ6395	トヨタ	長野トヨタ	サーフ	H16. 5. 31
	消防ポンプ自動車	800さ3211	日 野	(株) モリタ	A-2	H13. 8. 10
	高規格救急自動車	800さ9281	トヨタ	トヨタテクノクラフト	—	H20. 1. 30
	高規格救急自動車	800さ7412	トヨタ	トヨタテクノクラフト	非常用	H17. 7. 22
	水槽付消防ポンプ自動車	800は 740	いすゞ	日本ドライケミカル	TR	H23. 1. 21
明科消防署	指揮広報車	800さ8296	トヨタ	長野トヨタ	サーフ	H18. 7. 24
	消防ポンプ自動車	800す2258	日 野	(株) モリタ	A-2	H26. 1. 29
	水槽付消防ポンプ自動車	800さ6130	いすゞ	日本ドライケミカル	A-2	H16. 2. 20
	高規格救急自動車	800す 714	トヨタ	トヨタテクノクラフト	—	H22. 10. 27
山形消防署	指揮広報車	800さ6394	トヨタ	長野トヨタ	サーフ	H16. 5. 31
	消防ポンプ自動車	800さ5019	日 野	日本ドライケミカル	A-2	H15. 2. 5
	水槽付消防ポンプ自動車	800は 600	日 野	(株) モリタ	A-2	H20. 2. 7
	高規格救急自動車	800す 716	トヨタ	トヨタテクノクラフト	—	H22. 10. 27

## (3) 消防車両等の経過年数

(単位：台)

区 分		総 数	1	2	3	4	5	6	7	8	9	10	11	12	13	14	15	
			年未 満	年未 満	年未 満	年未 満	年未 満	年未 満	年未 満	年未 満	年未 満	年未 満	年未 満	年未 満	年未 満	年未 満	年未 満	年未 満
ポン プ 搭 載 車	消防ポンプ自動車	15	1	—	2	1	—	—	—	—	—	—	—	2	1	1	3	4
	水 槽 付 消防ポンプ自動車	14	—	—	—	—	—	1	—	2	3	2	—	—	1	2	1	2
	化学消防ポンプ自動車	2	—	—	—	—	—	—	—	—	—	—	—	—	—	1	1	—
その 他 の 車 両	高規格救急自動車	14	—	—	2	1	1	3	3	2	2	—	—	—	—	—	—	—
	非常用救急自動車	4	—	—	—	—	—	—	—	—	—	1	—	—	—	—	1	2
	救助工作車	3	—	—	—	1	—	—	—	1	—	—	1	—	—	—	—	—
	はしご付消防自動車	2	—	—	—	—	—	—	—	—	—	—	1	—	—	1	—	—
	屈折はしご付 消防自動車	1	—	—	1	—	—	—	—	—	—	—	—	—	—	—	—	—
	指揮広報車	17	2	—	1	1	—	1	—	1	2	2	—	4	2	1	—	—
	指 揮 車	2	—	—	—	—	1	—	—	—	—	—	—	—	—	—	—	1
	機 動 連 絡 車	1	—	—	1	—	—	—	—	—	—	—	—	—	—	—	—	—
	人 員 搬 送 車	1	—	—	1	—	—	—	—	—	—	—	—	—	—	—	—	—
	後 方 支 援 車	1	—	—	—	1	—	—	—	—	—	—	—	—	—	—	—	—
	資 機 材 搬 送 車	1	—	—	—	—	1	—	—	—	—	—	—	—	—	—	—	—
	連 絡 車	3	—	—	—	—	—	1	—	1	—	—	1	—	—	—	—	—
	軽 連 絡 車	2	—	—	—	—	—	—	—	—	—	—	—	1	—	—	—	1
	二 輪 車	36	—	—	—	—	—	—	—	—	—	—	—	—	—	—	—	36
オフロードバイク	6	—	—	—	—	—	—	—	—	—	—	—	—	—	3	—	3	
総 数	125	3	—	8	5	3	6	3	7	7	5	3	7	7	6	9	46	

## (4) 中高層建築物の現況

(単位：件)

区 分	階 数													総 数
	3 階 建	4 階 建	5 階 建	6 階 建	7 階 建	8 階 建	9 階 建	10 階 建	11 階 建	12 階 建	13 階 建	14 階 建	15 階 建	
丸の内消防署	603	212	94	69	38	19	12	15	3	4	3	1	4	1,077
庄内出張所	200	34	35	13	4	2	5	6	—	—	—	3	1	303
芳川消防署	221	40	27	6	2	1	1	2	1	—	—	—	—	301
神林出張所	91	9	5	1	—	—	—	—	—	—	—	—	—	106
渚消防署	457	92	58	27	11	5	2	4	2	—	1	1	3	663
本郷消防署	134	12	11	6	3	2	—	—	—	—	—	—	—	168
山辺出張所	80	22	4	3	2	—	1	—	—	—	—	—	—	112
塩尻消防署	218	44	24	4	3	3	1	1	—	—	1	—	—	299
広丘消防署	143	21	6	4	1	2	1	1	—	1	—	1	—	181
豊科消防署	138	30	7	3	2	—	—	—	—	—	—	—	—	180
梓川消防署	40	3	1	1	—	—	—	—	—	—	—	—	—	45
安曇出張所	54	9	—	—	1	—	—	—	—	—	—	—	—	64
穂高消防署	93	15	1	1	—	—	—	—	—	—	—	—	—	110
麻績消防署	17	3	—	1	—	—	—	—	—	—	—	—	—	21
明科消防署	26	3	1	—	—	—	—	—	—	—	—	—	—	30
山形消防署	49	7	2	1	—	—	—	—	—	—	—	—	—	59
総 数	2,564	556	276	140	67	34	23	29	6	5	5	6	8	3,719



# 通信指令編



消防救急デジタル無線設備・消防通信指令システム



# 1 消防通信指令システム主要装置

消防通信指令システムは、高機能消防指令センター装置（Ⅲ型）を導入しており、通信指令課と消防署・出張所をコンピュータオンラインネットワークで結んでいます。

消防車両についても、携帯電話回線、無線回線を使用してネットワーク化を図り、災害通信情報を最新鋭のコンピュータ技術で処理することにより、119番通報の受信から消防車両等の現場到着までの一連業務の迅速化を図っています。

その主な機器装置は次のとおりです。

（平成26年3月全面更新）

装置名	数量	概要
指令台	6	119番受付（通常モード3台）
指揮台	1	119番受付 複座型3座席
自動出動指定装置	1	出場隊編成・災害事案管理
地図等検索装置	7	災害地点検索・地図表示
長時間録音装置	1	指令台通話内容録音
指令制御装置	1	システム機能制御・二重化構成
指令電送装置	17	指令情報送信・出力
署所端末装置	16	署所端末制御・指令情報出力
表示盤	3	車両運用・支援情報・多目的情報
気象情報収集装置	1	風向・風速・気温・湿度・雨量等
災害状況等自動案内装置	1	災害情報・当番医情報（電話案内）
順次指令装置	1	関係機関への災害情報自動伝達
音声合成装置	1	指令情報等の音声合成変換
出動車両運用管理装置	1	車両動態管理・出場経路探査
システム監視装置	1	システム状態監視
119番補助受付装置	12	輻輳時・非常時受付
統合型位置情報受信装置	1	発信地情報・位置情報の取得
FAX119受信装置	1	119番回線FAX通報受付
FAX自動応答案内装置	1	災害情報・当番医情報（FAX案内）
画像伝送装置	1	災害現場映像の伝送
支援情報システム	1	各種支援情報管理（Web方式）
警防本部設備	1	大型モニター・無線・電話・FAX等
Web119通報システム	1	携帯電話による聴覚障がい者等通報受付
災害情報提供装置	1	災害情報等のメール配信
災害放送案内装置	1	各市村防災行政無線接続
J - A L E R T 設備	1	全国瞬時警報システム

## 2 無線配置状況

区 分	衛星地球局	デ ジ タ ル			ア ナ ロ グ						
		基地局	陸上移動局			基地局	固定局	陸上移動局			
			可搬型	車載型	携帯型			可搬型	車載型	携帯型	署活動用
総 数	2	3	17	78	49	8	4	6	1	43	176
消 防 局	2	1	1	6	16	1	1	6	1	10	12
前進基地局（芥子坊主）	—	1	—	—	—	—	—	—	—	—	—
前進基地局（麻績）	—	1	—	—	—	—	—	—	—	—	—
丸 の 内 消 防 署	—	—	1	5	2	—	—	—	—	2	11
庄 内 出 張 所	—	—	1	3	2	—	—	—	—	2	8
芳 川 消 防 署	—	—	1	5	2	—	—	—	—	2	10
神 林 出 張 所	—	—	1	3	1	—	—	—	—	1	7
渚 消 防 署	—	—	1	7	3	—	—	—	—	3	15
本 郷 消 防 署	—	—	1	4	2	—	—	—	—	2	9
山 辺 出 張 所	—	—	1	3	1	—	—	—	—	1	7
塩 尻 消 防 署	—	—	1	8	3	—	—	—	—	3	15
広 丘 消 防 署	—	—	1	4	2	—	—	—	—	2	10
豊 科 消 防 署	—	—	1	6	3	—	—	—	—	3	14
梓 川 消 防 署	—	—	1	4	2	—	—	—	—	2	10
安 曇 出 張 所	—	—	1	3	2	—	—	—	—	2	8
穂 高 消 防 署	—	—	1	4	2	—	—	—	—	2	10
麻 績 消 防 署	—	—	1	5	2	—	—	—	—	2	10
明 科 消 防 署	—	—	1	4	2	—	—	—	—	2	10
山 形 消 防 署	—	—	1	4	2	—	—	—	—	2	10
長 野 道 ト ン ネ ル	—	—	—	—	—	3	—	—	—	—	—
三 才 山 ト ン ネ ル	—	—	—	—	—	1	1	—	—	—	—
松 本 ト ン ネ ル	—	—	—	—	—	1	1	—	—	—	—
安 房 ト ン ネ ル	—	—	—	—	—	1	—	—	—	—	—
信 大 病 院	—	—	—	—	—	1	1	—	—	—	—

### 3 1 1 9 番通報受付状況

平成27年中の119番通報の受付件数は22,971件で、前年より126件増加しています。この件数は、1日平均63件、23分に1件の割合で119番通報を受付したことになります。受付状況は、火災、救急等の災害による通報が17,138件で、前年より339件増加し、全体の74.6%を占めています。

また、災害以外の通報は5,833件で、前年より213件減少し、全体の25.4%を占めています。

(単位：件)

区分	災害	試験	当照 番 医会	悪 戯	訓 練	他転 機 関送	そ の 他	総 数	
総数	17,138	1,178	806	64	594	71	3,120	22,971	
内訳	119番	6,000	1,039	129	20	441	3	793	8,425
	I P 電話	5,215	49	210	29	128	7	553	6,191
	携帯119番	5,923	90	467	15	25	61	1,774	8,355
1月	599	50	10	1	10	—	75	745	
	525	2	21	—	3	—	45	596	
	470	2	49	1	2	—	128	652	
2月	500	106	12	—	7	1	71	697	
	389	19	8	—	2	—	42	460	
	382	34	37	—	1	8	129	591	
3月	551	75	15	3	33	—	78	755	
	431	1	15	—	9	2	45	503	
	439	2	37	1	2	4	153	638	
4月	491	84	7	2	35	—	61	680	
	435	3	26	—	5	—	24	493	
	481	5	45	—	—	6	147	684	
5月	482	87	18	4	33	—	70	694	
	430	9	21	1	11	1	64	537	
	562	28	37	1	2	8	141	779	
6月	442	104	7	—	57	—	59	669	
	409	1	10	19	17	—	49	505	
	491	2	27	—	2	3	151	676	
7月	481	79	8	3	42	—	67	680	
	407	2	24	—	11	2	59	505	
	582	3	48	3	1	6	166	809	
8月	533	93	13	1	10	1	70	721	
	456	1	25	5	3	—	50	540	
	558	2	41	2	1	10	161	775	
9月	495	89	14	—	34	1	56	689	
	359	—	19	—	15	—	41	434	
	503	3	41	1	6	7	167	728	
10月	481	97	9	3	74	—	70	734	
	439	11	12	—	17	1	62	542	
	503	3	32	2	2	1	174	717	
11月	462	77	7	2	77	—	64	689	
	435	—	11	1	24	—	33	504	
	472	3	36	1	5	3	134	654	
12月	483	98	9	1	29	—	52	672	
	500	—	18	3	11	1	39	572	
	480	3	37	3	1	5	123	652	

※その他の内訳は、収容病院照会、医療相談、間違い、同報等です。

## ■ 119番受付状況

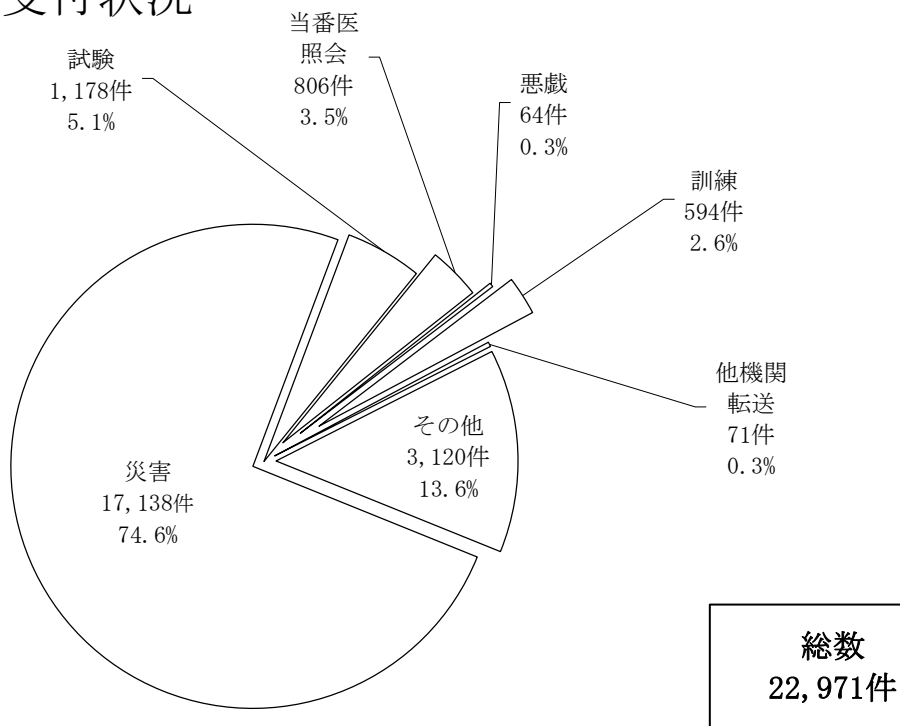

## ■ 119番受付回線別状況

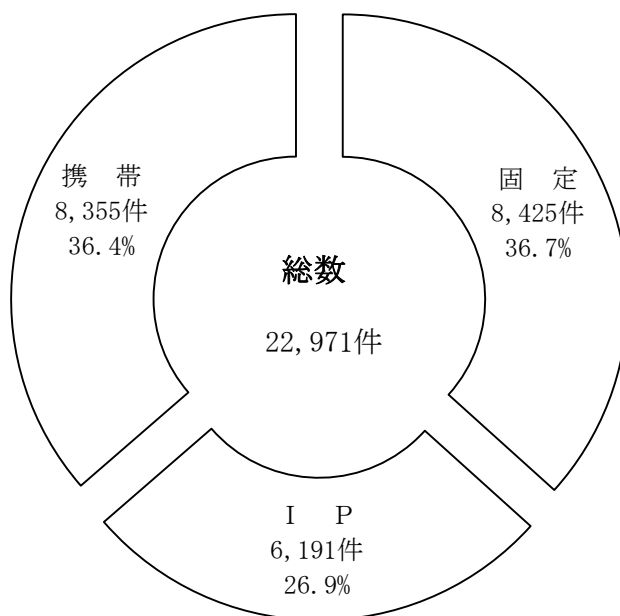

119番受付件数のうち、携帯電話からの119番通報は8,355件で全体の36.4%を占め、IP電話からは6,191件で全体の26.9%となっています。  
 また、携帯電話からの119番通報のうち、消防局管内からは8,294件で全体の99.3%を占め、管外からの通報は61件で北アルプス広域消防本部へ27件、木曾広域消防本部へ14件、その他の消防本部へ20件転送しています。

## 4 地域住民等を対象としたシステム

### (1) 災害弱者緊急通報システム（あんしん電話）受信状況

災害弱者緊急通報システムは、ひとり暮らし高齢者等が家庭内で急病等により緊急通報の必要が生じた場合、緊急ボタンやペンダントボタンを押すだけで消防局通信指令課へ通報できるシステムで近隣者などの協力により運営をしています。

このシステムは、平成8年11月に関係市町村の福祉担当課との連携により運用を開始し、平成27年12月末の登録件数は230件（前年比788件減）、通報の総受信件数は152件（前年比891件減）で、そのうち緊急通報による救急出動は6件（前年比42件減）、火災出動は0件（前年比2件減）でした。

（平成28年3月31日廃止）

区分	登録件数	受信内容								
		火災	救急	救助	相談	誤報	電池切れ	試験	協力者対応	総数
松本市	57	—	2	—	—	18	31	—	—	51
塩尻市	160	—	4	—	—	17	14	50	—	85
安曇野市	—	—	—	—	—	6	9	—	—	15
麻績村	—	—	—	—	—	—	—	—	—	—
生坂村	—	—	—	—	—	—	—	—	—	—
山形村	—	—	—	—	—	1	—	—	—	1
朝日村	13	—	—	—	—	—	—	—	—	—
筑北村	—	—	—	—	—	—	—	—	—	—
総数	230	—	6	—	—	42	54	50	—	152

### (2) Web119通報システム受信状況

Web119通報システムは聴覚や音声、言語機能に障がいのある方を対象とした緊急通報システムで、平成26年3月にシステムを更新し、指令台と接続しました。

携帯電話やスマートフォンのWeb画面から緊急通報することにより、通報者の位置情報や災害情報などを把握します。

平成28年4月1日現在の総登録者数は、3市3村で91人となっています。

また、平成27年中の災害に関する緊急通報は4件（うち救急3件、同報1件）でした。

### (3) インターネットを活用した災害情報公開システム

インターネットを活用してリアルタイムな災害情報等を提供しています。

#### ■消防局ホームページ

携帯サイトも設置し、災害情報、救急当番医等を提供しています。

ホームページアドレス <http://www.m-kouiki119.jp>

（携帯サイト、スマートフォンサイトも開設しています。）

#### ■災害情報メール

携帯電話やパソコンへ災害情報をメールで送信しています。

平成28年4月1日現在の総登録件数は20,659件となっています。

（松本市安心ネット5,835件、塩尻市緊急メール4,355件及び安曇野市災害メール2,934件を含む。）

# 松本広域消防の歌

(制定：平成12年3月7日)

作詞 横山良孝

作曲 平賀正巳

編曲 平賀正巳

いきいきと 活発に ♩ = 104



1. は ら ん ま ん の さ く ら ば な ほ こ  
 2. な つ は せ い れ つ か み こ う ち わ さ  
 3. あ き せ い ろ う の し の の め じ み の  
 4. ふ ゆ か が や け る だ い せ っ け い ア ル



る こ く ほ う ま つ も と じょう  
 び ば た け に み ず わ き て  
 り ゆ た か な サ ラ ダ み ち  
 プ ス の み ね げ ん ぜ ん と



ぶ ー ん か つ た え る わ が ま ち を  
 ば く し ゅ う ひ ー か る わ が さ と を  
 こ う よ う は ー え る わ が さ と を  
 ワ イ ン の か ー お る わ が ま ち を



る し ゅ う ほう わ れ ら の し め い

四	三	二	一
冬輝ける 大雪溪 アルプスの連峰 厳然と ワインの香る 我が街を 猛火洪水 驚かず 守る消防 われらの使命	秋晴朗の しののめ路 実り豊かな サラダ街道 紅葉映える 我が里を 猛火洪水 驚かず 守る消防 われらの使命	夏は清冽 上高地 わさび畑に 水湧きて 麦秋光る 我が里を 猛火洪水 驚かず 守る消防 われらの使命	春爛漫の 桜ばな 誇る国宝 松本城 文化伝える 我が街を 猛火洪水 驚かず 守る消防 われらの使命